

SCHEDA TECNICA DEL PRODOTTO

DL UGR19 PFM DN195 21 W 840 WT IP54

DOWNLIGHT UGR19 | Downlight ad abbagliamento ridotto, adatti per postazioni di lavoro con videotermini



Aree di applicazione

- Adatto per applicazioni da ufficio, in particolare per ambienti di lavoro con schermi di computer
- Sostituzione diretta per gli apparecchi funzionanti con lampade fluorescenti compatte
- Ingressi / corridoi
- Bagni, cucine e aree esterne coperte
- Illuminazione generale

Vantaggi del prodotto

- Buona riduzione dell'abbagliamento ($UGR < 19$) e angolo di incasso fino a 30° per una piacevole illuminazione da interni
- Installazione semplice e veloce grazie alla scatola di connessione con terminale senza attrezzi a 5 poli
- Luce a basso sfarfallio
- Adatto all'uso in ambienti impolverati e umidi grazie all'alto indice IP
- 5 anni di garanzia

Caratteristiche del prodotto

- Materiale della struttura: riflettore in alluminio con finitura a specchio
- Tipo di protezione: IP54 (lato ambiente) / IP20 (lato posteriore)
- Box di connessione con morsetti connettori per connessione senza attrezzi
- Possibile cablaggio passante
- Disponibili versioni di apparecchi con driver DALI-2 predisposto per IoT o tecnologia IoT Zigbee 3.0



DATI TECNICI

DATI ELETTRICI

Potenza nominale	21,00 W
Tensione nominale	220...240 V
Frequenza di rete	50...60 Hz
Corrente nominale	120 mA
Corrente di innesco	30 A
Limit.corrente inrush T _{h50}	200 µs
Num. Max. di lum. su interruttore B16 A	120
Num. Max. di lum. su interruttore C10 A	80
Num. Max. di lum. su interruttore C16 A	120
Fattore di potenza λ	≥0,90
Distorsione armonica totale	< 20 %
Classe di sicurezza	II
Modalità di funzionamento	External LED driver

Dati fotometrici

Flusso luminoso	2520 lm
Efficienza luminosa	120 lm/W
Temperatura di colore	4000 K
Colore della luce (descrizione)	Bianco freddo
Indice di resa cromatica Ra	≥80
Standard Deviation of Color Matching	≤5 sdc _m
Intensità luminosa	-
Nessuno sfarfallio	Sì
Metrica dello sfarfallio (flicker) (Pst LM)	-
Metrica dell'effetto stroboscopico (SVM)	-
Gruppo di sicurezza fotobiologic EN62778	RG1
Gruppo di sicurezza fotobiologic EN62471	RG0
Ampiezza fascio luminoso	65 °
UGR longitudinal	< 19

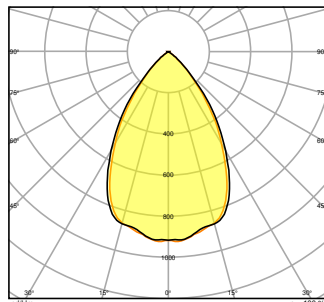
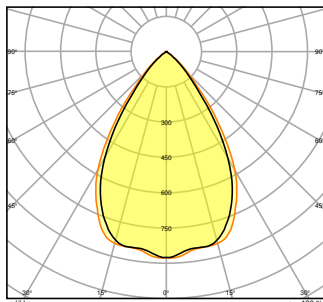
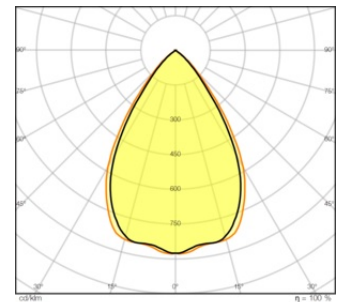
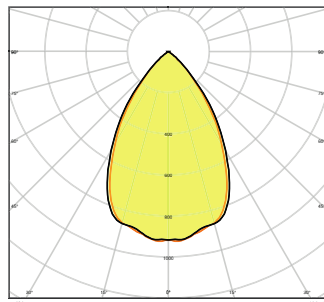
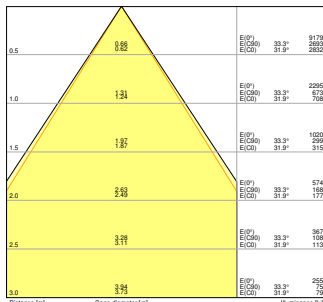
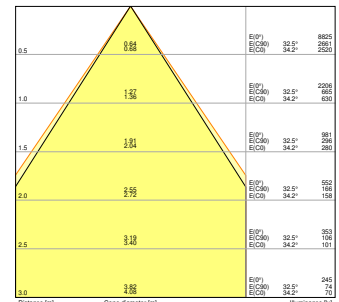
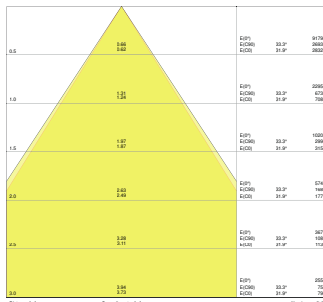

DIMENSIONI E PESO

Diametro	220,00 mm
Altezza	82,00 mm
Peso prodotto	900,00 g

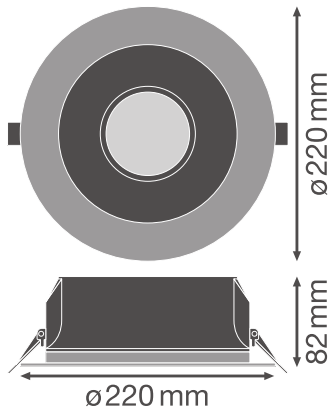

MATERIALE & COLORI

Colore del prodotto	Bianco
Colore della struttura	Bianco
Materiale del corpo	Aluminum
Materiale della copertura	Polycarbonate (PC)
Materiale superficie che emette la luce	Policarbonato
Test filo incandescente (IEC 60695-2-12)	650 °C
Contenuto di mercurio nella lampada	0.0 mg

APPLICAZIONE & INSTALLAZIONE

Temperatura ambiente	-20...+45 °C
Temperatura di stoccaggio	-40...+70 °C
Tipo di collegamento	Terminale senza vite
Grado di protezione	IP54/IP20
Indice IK (resistenza agli urti) [PIM]	IK03
Dimmerabile	No
Montaggio tipo	Recessed
Posizione di montaggio	Soffitto
Ambiente applicativo	Indoor
Diametro del foro per il montaggio	195,0 mm
Profondità di incasso	120 mm
Modulo LED sostituibile	non sostituibile
Con sorgente luminosa	Si

Durata

Durata L70/B50 @ 25 °C	70000 h
Durata L80/B10 @ 25 °C	60000 h
Durata L90/B10 @ 25 °C	40000 h
Numero cicli accensione / spegnimento	100000

ALIMENTATORE

Corrente di uscita	700 mA
ECG - Tensione di uscita	< 10 %
ECG - Lunghezza	114.0 mm
ECG - Larghezza	45 mm
ECG - Altezza	28 mm
Alimentatore consigliato	OSRAM OTI DALI 50/220-240/1A4 NFC

SENSORE

Tipo di sensore	-
-----------------	---

CERTIFICATI, NORME E DIRETTIVE

Norme	CE / CB / ENEC / TÜV SÜD / EAC
Temperatura di superficie limitata	No
Resistenza agli urti di un pallone	No



ALTRE CARATTERISTICHE DEL PRODOTTO

Numero di illuminanti inclusi	Not relevant
-------------------------------	--------------

Apparecchiatura / Accessori

- Dispositivo di controllo esterno incluso

DOWNLOAD

Documenti e certificati	
	User instruction
	Addon Technical Information
	Packaging insert

Documenti e certificati



Declarations Of Conformity CE



Declarations Of Conformity UKCA

Fotometrie e file di design



IES file (IES)



LDT file (Eulumdat)



ULD file (DIALux)



ROLF file (RELUX)



UGR file (UGR table)



LDC typ cone



LDC typ polar

CAD/BIM



BIM_Revit_3D



CAD_STEP_3D

Testo per Tender



Testi per capitolati

DATI LOGISTICI

Codice prodotto	Unità di imballo (Pezzi/unità)	Dimensioni (lunghezza x profondità x altezza)	Peso lordo	Volume
4058075459274	Astuccio 1	262 mm x 108 mm x 266 mm	1197.00 g	7.53 dm ³
4058075459281	Cartone di spedizione 16	545 mm x 452 mm x 563 mm	20749.00 g	138.69 dm ³

Il codice prodotto indicato descrive la minore quantità che può essere ordinata. Una unità di spedizione può contenere uno o più di un singolo prodotto. Quando si inserisce un ordine, per la quantità inserire una o più unità di spedizione.

INFORMAZIONI AGGIUNTIVE SUL CATALOGO

