

rijgklem 3-draads 4mm met drukknop grijs (2204-1301)

(2204-1301)

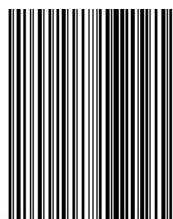

4055143711432

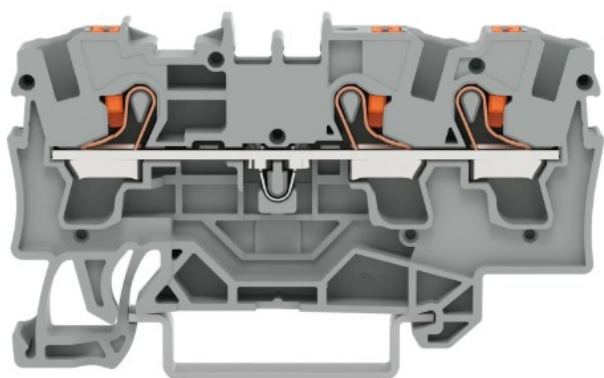

▷ MEER DAN ELEKTRA

ELEKTRAMAT

Specificaties

Artikelnummer	401324448
Fabrikantnummer	2204-1301
EAN code	4055143711432
Merk	Wago
Productgroep	Verbindingsrijgklem
Serie/Programma	Series 2204
Aansluitbare geleiderdoorsnede fijndraads zonder adereindhuls (mm ²)	0.5/6
Aansluitbare geleiderdoorsnede fijndraads met adereindhuls (mm ²)	0.75/4
Aansluitbare geleiderdoorsnede eendraads (mm ²)	1/6
Aansluitbare geleiderdoorsnede meerdraads (mm ²)	0.5/4
Nom. (meet)stroom I _n (A)	32
Uitvoering elektrische aansluiting 1	Veerklemaansluiting
Uitvoering elektrische aansluiting 2	Veerklemaansluiting
Aantal aansluitniveaus	1
Aantal klemposities per aansluitniveau	3
Montagewijze	DIN-rail 35 mm
Kleur	Grijs
Breedte (mm)	6.2
Hoogte (mm)	65.5

Technische details

Lengte (mm)	65.5
Nom. (meet)spanning (V)	800
Aansluitpositie	Bovenop
Materiaal isolatielichaam	Thermoplast
Bedrijfstemperatuur (°C)	105/105
Brandbaarheidsklasse isolatiemateriaal conform UL 94	V0
Breedte/Rastermaat (mm)	6.2
Hoogte bij laagst mogelijke montagehoogte (mm)	32.9
Explosiegeteste uitvoering Ex-e	Ja
Afsluitplaat noodzakelijk	Ja
Intern verbonden etages	Nee
Diepte (mm)	32.9
Brandbaarheidsklasse isolatiemateriaal conform UL 94	V0

Referentie/ Links

▷ <https://www.elektramat.nl/wago-rijgklem-3-draads-4mm-met-drukknop-grijs-2204-1>

▷ www.elektramat.nl

Productomschrijving

Gegenereerd op datum: 27-04-2026

Elektramat B.V.
Het Poolman 15
7545 LX Enschede
klantenservice@elektramat.nl
+31(0)88 51 11 600

ELEKTRAMAT

▷ MEER DAN ELEKTRA