

Module Unit assembly  
Assemblage module  
モジュールユニットの組立

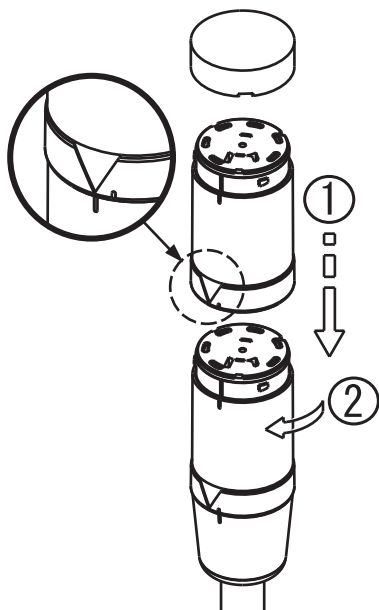

Bulb assembly  
Assemblage ampoule  
光源の組立

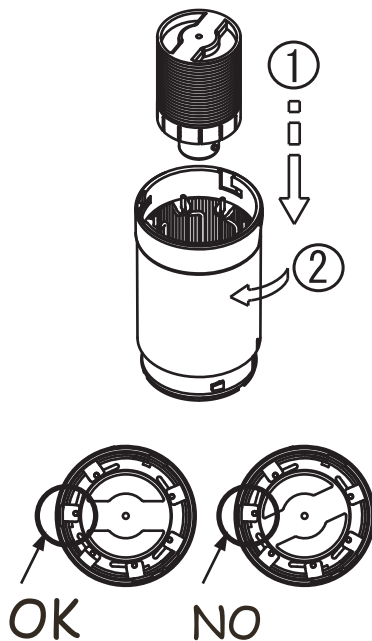

NOTE / NOTA / お願い

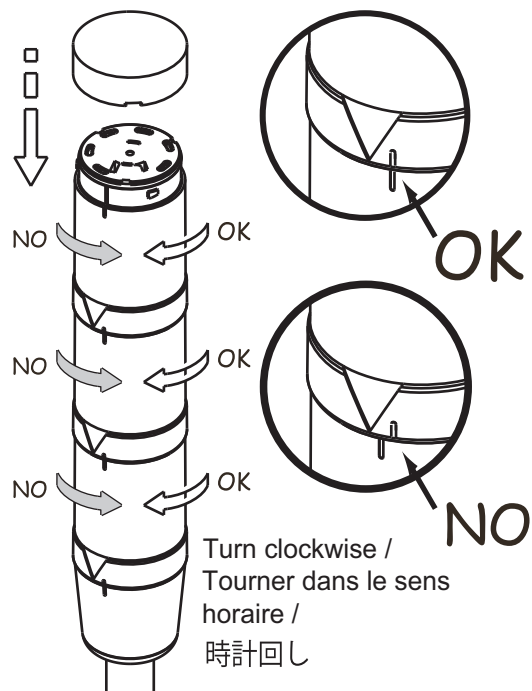

Installation  
Mise en oeuvre  
取付方法

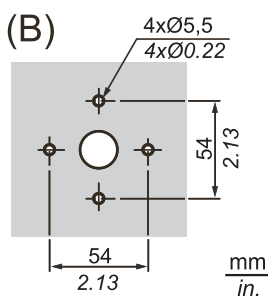

(A),(C)

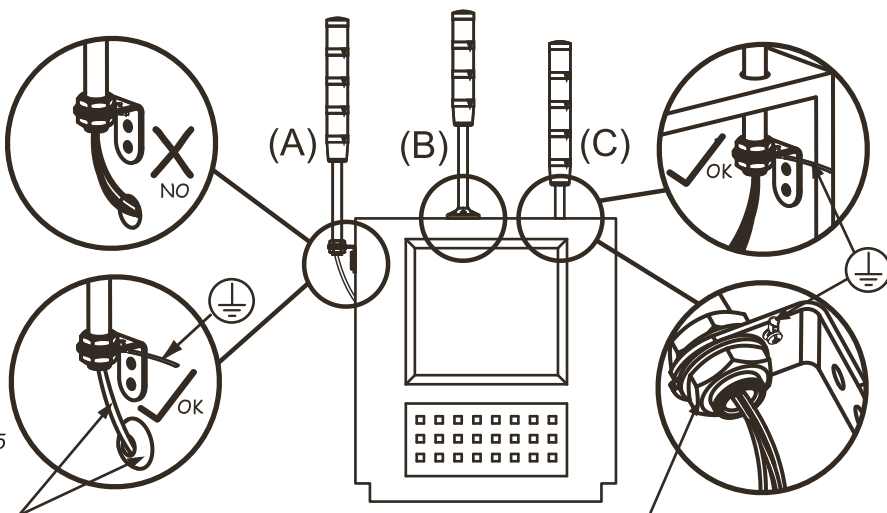
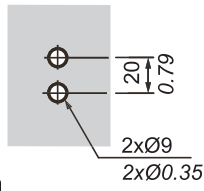

Add wire protecting tube,  $\varnothing$ min: 6mm and grommet.  
Ajouter une gaine protectrice,  $\varnothing$ mini : 6mm et un passe-fil.  
信号線に内径6mmの保護チューブとグロメットを追加してください

min: 10Nm / 88 lb.in  
max: 20 Nm / 176 lb.in

Adjustment of audible signal on buzzer type unit

Ajustement du volume sur le module buzzer

音量調節、音色切替スイッチ(ブザータイプのみ)

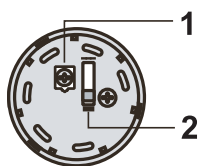

1 Volume adjustment potentiometer : 0 to 80 dB. /Potentiomètre de l'ajustement du volume: 0 à 80 dB.  
/音量は0~80dBまで変化します。

2 — continuous tone /Son continu / 連続音

— • — intermittent tone /Son intermittent / 断続音