

**(en) Electric current! Danger to life!**  
Only skilled or instructed persons may carry out the following operations.

**(de) Lebensgefahr durch elektrischen Strom!**

Nur Elektrofachkräfte und elektrotechnisch unterwiesene Personen dürfen die im Folgenden beschriebenen Arbeiten ausführen.

**(fr) Tension électrique dangereuse !**

Seules les personnes qualifiées et averties doivent exécuter les travaux ci-après.

**(es) ¡Corriente eléctrica! ¡Peligro de muerte!**

El trabajo a continuación descrito debe ser realizado por personas cualificadas y advertidas.

**(it) Tensione elettrica: Pericolo di morte!**

Solo persone abilitate e qualificate possono eseguire le operazioni di seguito riportate.

**(zh) 触电危险!**

只允许专业人员和受过专业训练的人员进行下列工作。

**(ru) Электрический ток! Опасно для жизни!**

Только специалисты или проинструктированные лица могут выполнять следующие операции.

**(nl) Levensgevaar door elektrische stroom!**

Uitsluitend deskundigen in elektriciteit en elektrotechnisch geïnstrueerde personen is het toegestaan, de navolgend beschreven werkzaamheden uit te voeren.

**(da) Livsfare på grund af elektrisk strøm!**

Kun uddannede el-installatører og personer der er instruerede i elektrotekniske arbejdsopgaver, må udføre de nedenfor anførte arbejder.

**(el) Προσοχή, κίνδυνος ηλεκτροπληξίας!**

Οι εργασίες που αναφέρονται στη συνέχεια θα πρέπει να εκτελούνται μόνο από ηλεκτρολόγους και ηλεκτροτεχνίτες.

**(pt) Perigo de vida devido a corrente eléctrica!**

Apenas electricistas e pessoas com formação electotécnica podem executar os trabalhos que a seguir se descrevem.

**(sv) Livsfara genom elektrisk ström!**

Endast utbildade elektriker och personer som undervisats i elektroteknik får utföra de arbeten som beskrivs nedan.

**(fi) Hengenvaarallinen jännite!**

Vain pätevät sähköasentajat ja opastusta saaneet henkilöt saavat suorittaa seuraavat työt.

**(cs) Nebezpečí úrazu elektrickým proudem!**

Níže uvedené práce směřjí provádět pouze osoby s elektrotechnickým vzděláním.

**(et) Eluohhtik! Elektrilöögiht!**

Järgnevalt kirjeldatud töid tohib teostada ainult elektriala spetsialist või elektrotehnilise instrueerimise läbinud personal.

**(hu) Életveszély az elektromos áram révén!**

Csak elektromos szakemberek és elektrotechnikában képzett személyek végezhetik el a következőkben leírt munkákat.

**(lv) Elektriskā strāva apdraud dzīvību!**

Tālāk aprakstītos darbus drīkst veikt tikai elektrospeciālisti un darbam ar elektrotehnikām iekārtām instruetās personas!

**(lt) Pavojus gyvybei dėl elektros srovės!**

Tik elektrikai ir elektrotechnikos specialistai gali atlikti žemiau aprašytus darbus.

**(pl) Porażenie prądem elektrycznym stanowi zagrożenie dla życia!**

Opisane poniżej prace mogą przeprowadzać tylko wykwalifikowani elektrycy oraz osoby odpowiedzialno poinstruowane w zakresie elektrotechniki.

**(sl) Življenjska nevarnost zaradi električnega toka!**

Spodaj opisana dela smejo izvajati samo elektrostrokovnjaki in elektrotehnično poučene osebe.

**(sk) Nebezpečenstvo ohrozenia života elektrickým prúdom!**

Práce, ktoré sú nižšie opísané, smú vykonávať iba elektroodborníci a osoby s elektrotechnickým vzdelaním.

**(bg) Опасност за живота от електрически ток!**

Операциите, описани в следващите раздели, могат да се извършват само от специалисти-електротехници и инструктиран електротехнически персонал.

**(ro) Atenție! Pericol electric!**

Toate lucrările descrie trebuie efectuate numai de personal de specialitate calificat și de persoane cu cunoștințe profunde în electrotehnică.

**(hr) Opasnost po život uslijed električne struje!**

Radove opisane u nastavku smiju obavljati samo stručni električari i osobe koje su prošle elektrotehničku obuku.

**(tr) Elektrik akımı! Hayati tehlike!**

Aşağıdaki işlemleri yalnızca kalifiye veya eğitimli kişiler gerçekleştirebilir.

**(uk) Електричний струм! Небезпечно для життя!**

Виконувати означені далі операції дозволяється тільки кваліфікованим особам, що пройшли інструктаж.

**(ar) تحذير! تيار كهربائي! خطر موت!**  
لا تتم أعمال الصيانة و التركيب إلا من قبل العاملين المدربين!

## MSC-D, XTSE... DILM17...M32 XTCE018...032

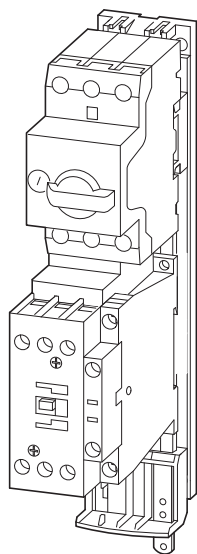

## MSC-DE(A), XTEE... DILM17...M32 XTCE018...032

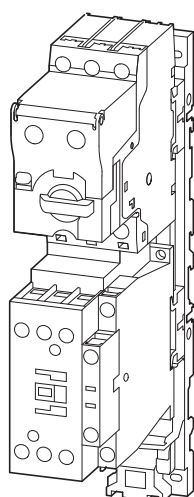

## PKZM0-XDM32 XTPAXTPCC

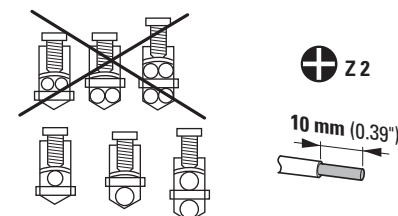
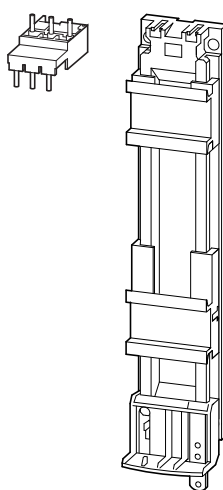

	mm <sup>2</sup>	AWG	
	1 x (0.75 - 16)	1 x (18 - 6)	3.2 Nm (28 lb-in)
	2 x (0.75 - 10)	2 x (18 - 8)	
	1 x (0.75 - 16)		
	2 x (0.75 - 10)		
	1 x 16		

A1/A2 13/14 21/22 .../...	DILM, XTCE... (18 - 32 A)		
	mm <sup>2</sup>	AWG	
	1 x (0.75 - 2.5)	18 - 14	1.2 Nm (10.6 lb-in)
	2 x (0.75 - 2.5)		
	1 x (0.75 - 2.5)		
	2 x (0.75 - 2.5)		
	1 x (0.75 - 2.5)		
	2 x (0.75 - 2.5)		

PKZM0, PKE, XTPR..., XTPE...		
	1 - 6 mm <sup>2</sup>	1.7 Nm (15.1 lb-in)
	1 - 4 mm <sup>2</sup>	
	1 - 6 mm <sup>2</sup>	
DIN46228		
UL	AWG18 - 8	1.8 Nm (16 lb-in)
	Cu 75 °C WIRE	

1

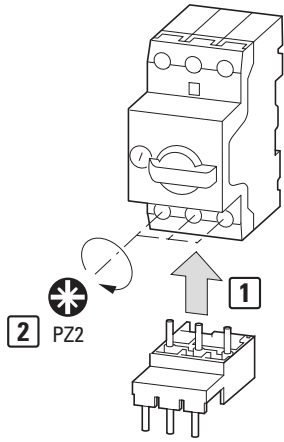

2 PZ2

PKE... →  IL03402019Z

2

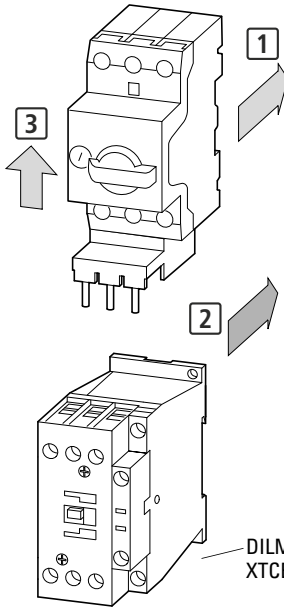

DILM17...DILM32  
XTCE018...032

3

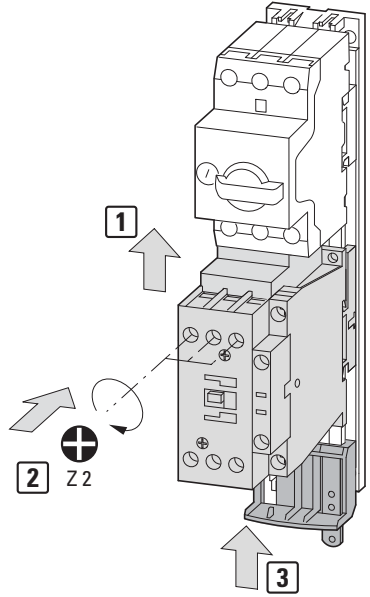

4

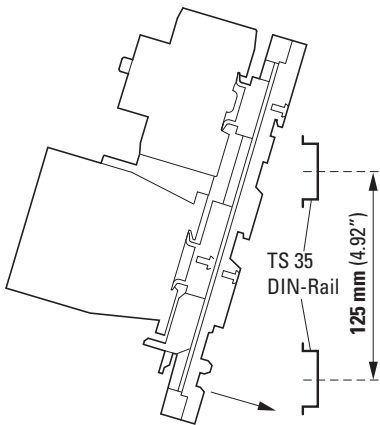

or

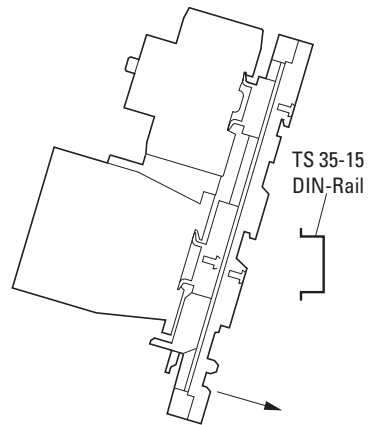

5

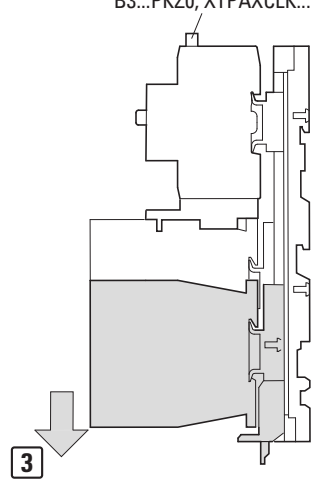
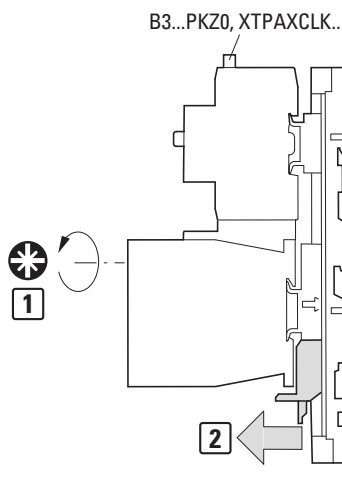
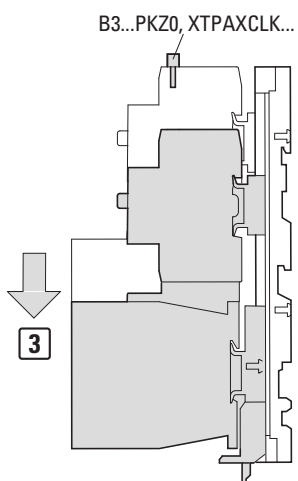
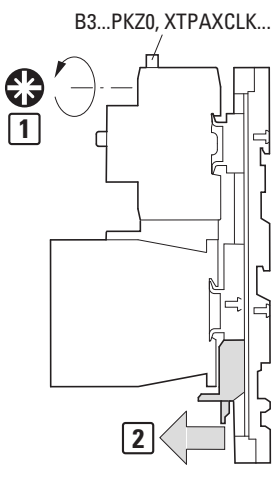

**Q11 Mains contactor**

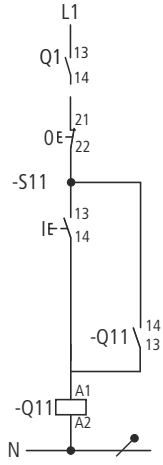
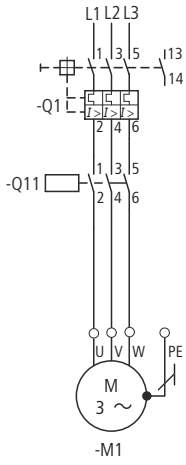

Q11	
PKZM0-(0.16... )16	DILM17-10
PKZM0-(20)25	DILM25-10
PKZM0-32	DILM32-10
PKE12/XTU(A)-12	DILM17-10
PKE32/XTU(A)-32	DILM17-10
PKE32/XTU(A)-32	DILM25-10
PKE32/XTU(A)-32	DILM32-10

Q11	
0.16-16A XTPR...	XTCE018C01...
XTPR025BC1	XTCE025C01...
XTPR025BC1	XTCE025C01...
XTPR032BC1	XTCE032C01...
XTPE012BCSNL	XTCE018C01...
XTPE032BCSNL	XTCE018C01...
XTPE032BCSNL	XTCE025C01...
XTPE032BCSNL	XTCE032C01...

08/21 IL03402010Z

