



(en) Electric current! Danger to life!
Installation, commissioning and maintenance work must be carried out by qualified personnel only.

(de) Lebensgefahr durch elektrischen Strom!
Arbeiten bzw. Montage an diesem Produkt dürfen nur von Elektrofachkräften und elektrotechnisch unterwiesenen Personen ausgeführt werden.

(fr) Tension électrique dangereuse !
L'installation de l'appareil, ainsi que tous les travaux effectués sur celui-ci, doivent être réalisés par un électricien qualifié ou par un personnel spécialement formé.

(es) ¡Corriente eléctrica! ¡Peligro de muerte!
La instalación del dispositivo, así como todos los trabajos en él, deben ser realizados por un electricista calificado o por personal especialmente capacitado.

(it) Tensione elettrica: Pericolo di morte!
L'installazione e il lavoro sul dispositivo devono essere effettuati da un elettricista qualificato o da personale specializzato.

(zh) 触电危险!
設備的安裝，以及所有工作，必須由合格的電工或經過專門培訓的人員完成。

(ru) Электрический ток! Опасно для жизни!
Установка и эксплуатация устройства должны выполняться квалифицированным электриком или специально обученным персоналом.

(nl) Levensgevaar door elektrische stroom!
Installatie van het apparaat en alle werkzaamheden eraan, mogen uitsluitend door een gekwalificeerd elektricien of speciaal opgeleid vakpersoneel worden uitgevoerd.

(da) Livsfare på grund af elektrisk strøm!
Arbejde i forbindelse med installation, opstart og vedligehold må kun udføres af kvalificeret personale.

(el) Προσοχή, κίνδυνος ηλεκτροπληξίας!
Η εγκατάσταση, εκκίνηση και συντήρηση θα πρέπει να πραγματοποιείται μόνο από εξειδικευμένο προσωπικό.

(pt) Perigo de vida devido a corrente elétrica!
A instalação do dispositivo, bem como todos os trabalhos devem ser realizados por um electricista qualificado ou por pessoal especialmente formado.

(sv) Livsfara genom elektrisk ström!
Installation, idrifttagande och underhållsarbete får endast utföras av behörig personal.

(fi) Hengenvaarallinen jännite!
Laitteen asennus ja käyttö ainoastaan sähköasentajan tai siihen perehdytetyn henkilön toimesta.

(cs) Nebezpečí úrazu elektrickým proudem!
Instalace zařízení a veškeré práce na něm musí být provedeny kvalifikovaným elektrikářem nebo speciálně vyškoleným personálem.

(et) Eluhtlik! Elektrilöögioht!
Paigaldus-, kasutus- ja hooldustööd peab läbi viima ainult kvalifitseeritud personal.

(hu) Életveszély az elektromos áram révén!
Az eszköz felszerelését, valamint az ehhez kapcsolódó összes munkát szakképzett villanyszerelővel vagy szakképzett személyzetnek kell elvégeznie.

(lv) Elektriskā strāva apdraud dzīvību!
Uzstādīšana, nodošana ekspluatācijā un apkopes darbi jāveic tikai kvalificētam personālam.

(lt) Pavojus gyvybei dėl elektros srovės!
Įrengimo, paleidimo ir techninės priežiūros darbus turi atlikti tik kvalifikuotas personalas.

(pl) Porażenie prądem elektrycznym stanowi zagrożenie dla życia!
Instalacja urządzenia, jak również prace nad nim, muszą być wykonywane przez wykwalifikowanego elektryka lub specjalnie wyszkolony personel.

(sl) Življenjska nevarnost zaradi električnega toka!
Dela montaže, zagona in vzdrževanja morajo izvajati samo usposobljeno osebeje.

(sk) Nebezpečnost ohrozenia života elektrickým prúdom!
Inštalácia prístroja, ako aj všetky práce na ňom musia byť vykonané kvalifikovaným elektrotechnikom alebo špeciálne vyškoleným personálom.

(bg) Опасност за живота от електрически ток!
Инсталирането на устройството, както и всяка работа по него, трябва да бъде извършвано от квалифициран електротехник или от специално обучен персонал.

(ro) Atenție! Pericol electric!
Montajul și lucrul cu acest aparat trebuie făcute numai de un electrician calificat sau de personal tehnic specializat.

(hr) Opasnost po život uslijed električne struje!
Radove ugradnje, puštanja u pogon i održavanja mora vršiti samo kvalificirano osoblje.

(tr) Elektrik akımı! Hayati tehlike!
Bu ürünün çalıştırılması veya kurulumu sadece elektroteknik eğitimleri almış olan ehliyetli elektrikçiler ve kişiler tarafından yapılmalıdır.

(sr) Električna struja! Opasnost po život!
Арбеитен бзв. Монтажа и диесем Продукт дарф од Електрофацхкрафтен унд електротехнисцх унтервиеесенен Персонен аусгефухрт верден.

(no) Elektrisk strøm! Livsfare!
Installasjon av enheten, samt arbeid på den, skal kun utføres av kvalifisert personell, eller av de som er spesielt opplært til dette arbeidet.

(uk) Электричний струм! Небезпечно для життя!
Встановлення пристрою, так само, як і робота з ним, повинні виконуватись кваліфікованим електриком або персоналом, що пройшов спеціальну підготовку.

(ar) تحذير! تيار كهربائي! خطر موت الشبيت والتكليف و أعمال الصيانة يجب أن تقام فقط من طرف الموظفين المؤهلين

RMQ-Titan®

M22-PV...30

M30-PV...30

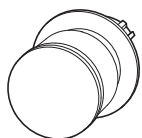

M22(30)-PV...

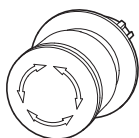

M22(30)-PVT...

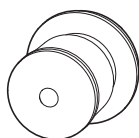

M22(30)-PVL...

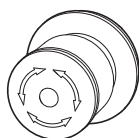

M22(30)-PVL...

→ UL Environmental Ratings

M22(30)-PV...30

For use on a flat surface of a non-ventilated type 1, 12, 3R, 4X enclosure only, or equivalent.



M22-PV...30
M30-PV...30



M22-PV(L)T30
M30-PV(L)T30

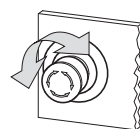

M22-PV(L)T30
M30-PV(L)T30

M22-K...
M22-LED..., f ~ = 50 - 60 Hz

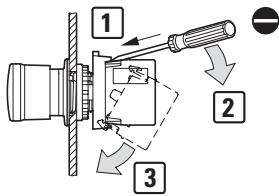

M22-CK10, 01
M22-CLED..., f ~ = 50 - 60 Hz

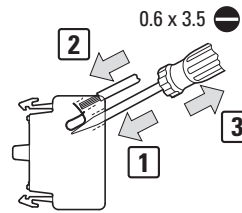

M22-K... SMC...

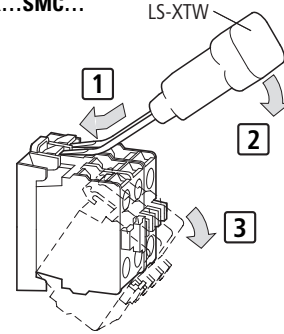

M = 0.8 Nm (M = 7.08 lb-in)

8 mm (0.31")

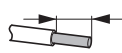

	2 x 0.75 - 2.5 mm ²	2 x AWG20 - AWG14
	2 x 0.75 - 2.5 mm ²	2 x AWG20 - AWG14
	2 x 0.75 - 1.5 mm ²	-

→ 60/75 °C Cu wire only

M22-FK...
M22-FLED...

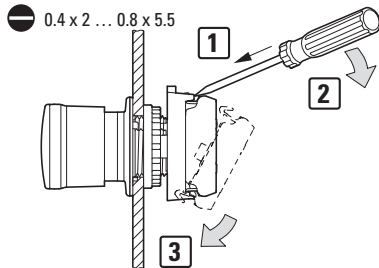

M22-(A)FK...-SMC

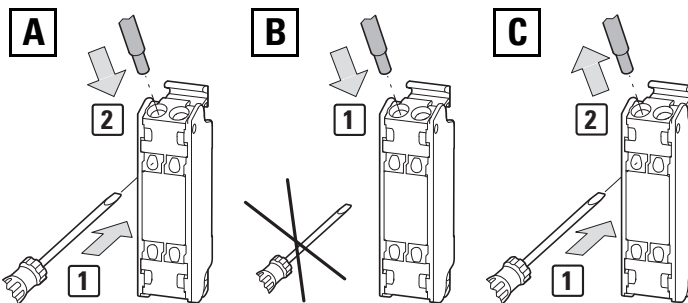
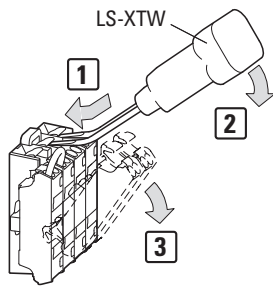

8 mm (0.31")

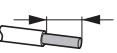

	0.25 - 0.34 mm ²	AWG24 - AWG22	A	C
	0.5 - 1.5 mm ²	AWG20 - AWG16	B	C
	0.2 - 1.5 mm ²	AWG24 - AWG16	A	C
DIN 46228 T1/T4	0.25 - 0.75 mm ²	-	A	C
	1.0 mm ²	-	B	C

→ 60/75 °C Cu wire only

WAGO 206-204 Crimpzange Variocrimp 4

Rennsteig Article no. 6101853

Knipex 975304

Rennsteig Article no. 6101866

Knipex 975314

M22-(A)F...

-
- (en) Do not use pre-assembled cables.
 - (de) Keine vorkonfektionierten Leitungen verwenden.
 - (fr) Ne pas utiliser de câbles pré-assemblés.
 - (es) No utilizar cables preconfeccionados.
 - (it) Non utilizzare cavi preconfezionati.
 - (zh) 未使用预先捆绑好的线缆。
 - (ru) Не использовать предварительно комплектованные провода.
 - (nl) Gebruik geen prefab-kabels.
 - (da) Anvend ingen fortilpassede ledninger.
 - (el) Μην χρησιμοποιείτε εκ των προτέρων συναρμολογημένους αγωγούς.
 - (pt) Não usar fios pré-confeccionados.
 - (sv) Använd inte färdigbestyckade kablar.
 - (fi) Älä käyttää esivalmisteltuja johtoja.
 - (cs) Nepoužívejte prefabrikovaná vedení.
 - (et) Ärge kasutage eelpaigaldatud juhtmeid.

-
- (hu) Ne használjon előre konfekcionált vezetékét.
 - (lv) Neizmantojiet iepriekš sērijveidā ražotus vadus.
 - (it) Nenaudokite iš anksto paruoštų laidų.
 - (pl) Nie używać przewodów wstępnie zmontowanych.
 - (sl) Ne uporabljajte predhodno konfekcioniranih vodnikov.
 - (sk) Nepoužívajte prefabrikované vedenia.
 - (bg) Да не се използват предварително монтирани кабели.
 - (ro) Nu utilizați cabluri preconfeccionate.
 - (hr) Nemojte upotrebljavati unaprijed sastavljene vodove.
 - (tr) Önceden montajlı kabloları kullanmayın.
 - (sr) Немојте да користите унапред склопљене каблове.
 - (no) Ikke bruk premonterte kabler.
 - (uk) Не використовуйте попередньо зібрані кабелі.
 - (ar) لا تستخدم الكبلات المجهزة سابقاً

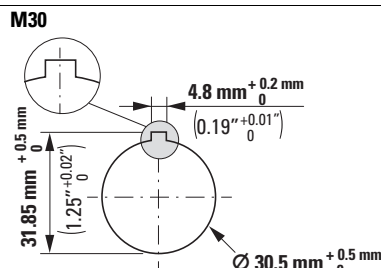
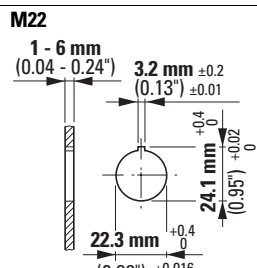
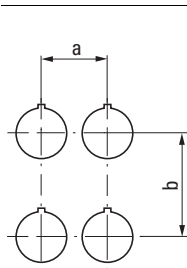

	a ≥	b ≥
M22-PV...30	36 mm (1.42")	36 mm (1.42")
M30-PV...30	39 mm (1.54")	39 mm (1.54")
M22-CK...	30 mm (1.18")	45 mm (1.77")
M22-CK11, 02, 20	30 mm (1.18")	50 mm (1.97")
M22-LEDC...	30 mm (1.18")	45 mm (1.77")
M22-XZK...	33 mm (1.3")	52 mm (2.05")
M22-XBK...	60 mm (2.36")	60 mm (2.36")
M22-XYK...	50 mm (1.97")	50 mm (1.97")
M22-XPV60-Y...	70 mm (2.76")	70 mm (2.76")
M22-XSMC...	33 mm (1.3") (30 mm (1.18"))	-
M22-FK	30 mm (1.18")	45 mm (1.77")

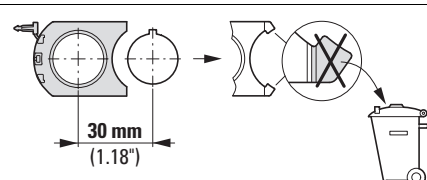
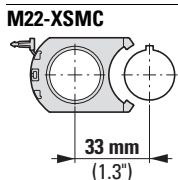

! → M22-FIY1: 99 x 42.8 x 43 mm (3.9" x 1.69" x 1.69")

- (en) The smallest enclosure that can be used is an M22-FIY1.
- (de) Das kleinste Gehäuse, das verwendet werden kann, ist M22-FIY1.
- (fr) Le coffret le plus petit à utiliser est le M22-FIY1.
- (es) La carcasa más pequeña a utilizar es M22-FIY1.
- (it) La custodia più piccola disponibile è il modello M22-FIY1.
- (zh) 最小可使用的壳体为 M22-FIY1。
- (ru) Самый компактный корпус для использования – M22-FIY1.
- (nl) De kleinst te gebruiken kast is M22-FIY1.
- (da) Det mindste kabinet, der kan anvendes, er M22-FIY1
- (el) Το περίβλημα με τις ελάχιστες δυνατές διαστάσεις που μπορεί να χρησιμοποιηθεί είναι το M22-FIY1.
- (pt) A menor caixa a utilizar é a M22-FIY1
- (sv) Det minsta höljet som bör användas är M22-FIY1.
- (fi) Pienin käytettävä kotelo on M22-FIY1.
- (cs) Nejmenší použitý kryt je M22-FIY1.

- (et) Väikseim kasutatav korpus on M22-FIY1.
- (hu) A legkisebb használatos ház az M22-FIY1.
- (lv) Mazākais izmantotais korpuss ir M22-FIY1.
- (lt) Mažiausias naudotinas korpusas yra M22-FIY1.
- (pl) Najmniejsza możliwa do zastosowania obudowa to M22-FIY1.
- (sl) Najmanjše ohišje, ki ga lahko uporabite, je M22-FIY1.
- (sk) Najmenší použitý kryt je M22-FIY1.
- (bg) Най-малкият корпус за употреба е M22-FIY1.
- (ro) Carcasa cea mai mică ce trebuie utilizată este M22-FIY1.
- (hr) Najmanje kućište koje se može upotrijebiti jest M22-FIY1.
- (tr) Kullanılabilircek en küçük mahfaza M22-FIY1'dir.
- (sr) Najmaње кућиште које се може користити је M22-FIY1.
- (no) Den minste kapslingen som kan brukes, er M22-FIY1.
- (uk) Найменший корпус для використання – M22-FIY1.
- (ar) M22-FIY1 صغر حاوية يمكن استخدامها هيأ

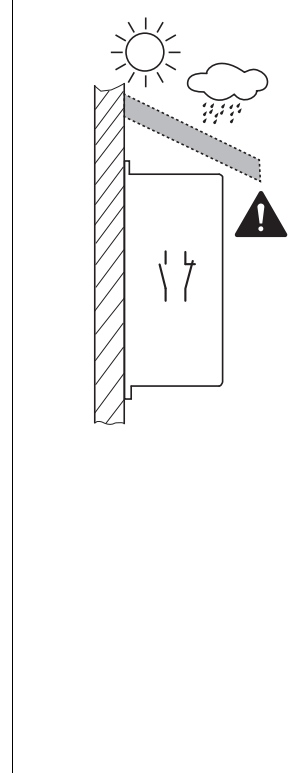
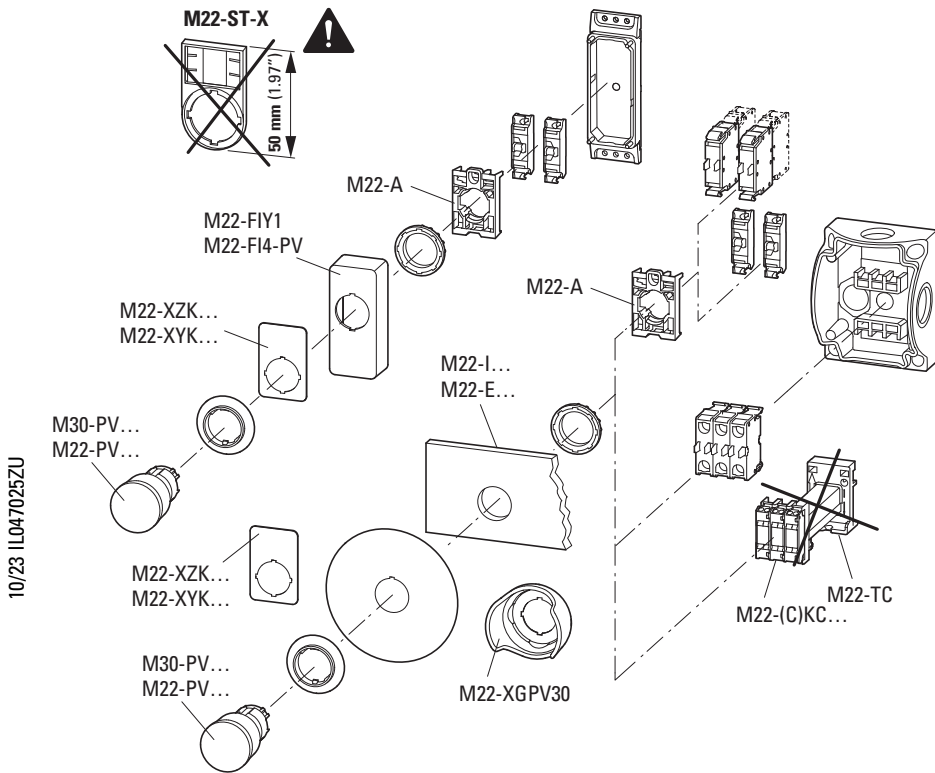

10/23 IL047025ZU

- | | | | |
|---|-------------------------------|--|----------------------------------|
| (en) Front mounting | (da) Frontfastgørelse | (lv) Piestiprināšana no priekšpusēs | (tr) Önden montaj |
| (de) Frontbefestigung | (el) Μετωπική στερέωση | (lt) Priekinis tvirtinimas | (sr) Предње монтирање |
| (fr) Fixation encastrée | (pt) Fixação frontal | (pl) Zamocowanie czofowe | (no) Frontmontering |
| (es) Fijación delantera | (sv) Frontmontering | (sl) Pritrditev spredaj | (uk) Встановлення спереду |
| (it) Fissaggio frontale | (fi) Etukiinnitys | (sk) Upevnenie vpredu | (ar) التركيب الأمامي |
| (zh) 前部固定 | (cs) Upevnění vředu | (bg) Преден монтаж | |
| (ru) Крепление с лицевой стороны | (et) Esikinnitus | (ro) Fixare frontală | |
| (nl) Frontbevestiging | (hu) Elülső rögzítés | (hr) Učvršćenje sprijeda | |

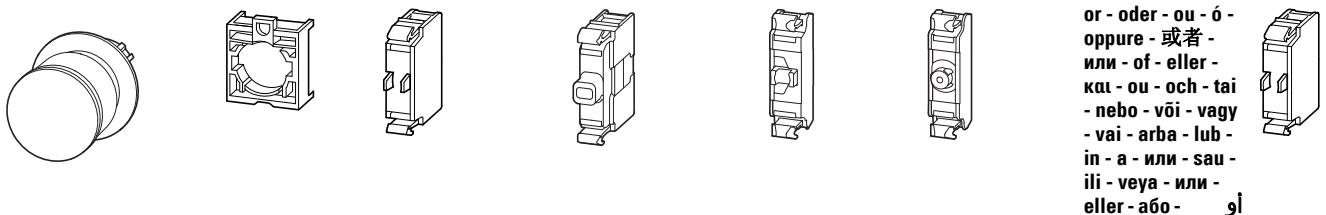

or - oder - ou - ó - oppure - 或者 - или - of - eller - ka - ou - och - tai - nebo - või - vagy - vai - arba - lub - in - a - или - sau - ili - veya - или - eller - або - أو

M22(30)-PV...	M22-A	4 x M22-(C)K01 ¹⁾	–	3 x M22-FK...	–	6 x M22-K01PV6
M22(30)-PVL...	M22-A	4 x M22-(C)K01 ¹⁾	1 x M22-LED...	2 x M22-FK...	1 x M22FLED...	–

1) 2 x M22-CK02

M22-K01SMC10

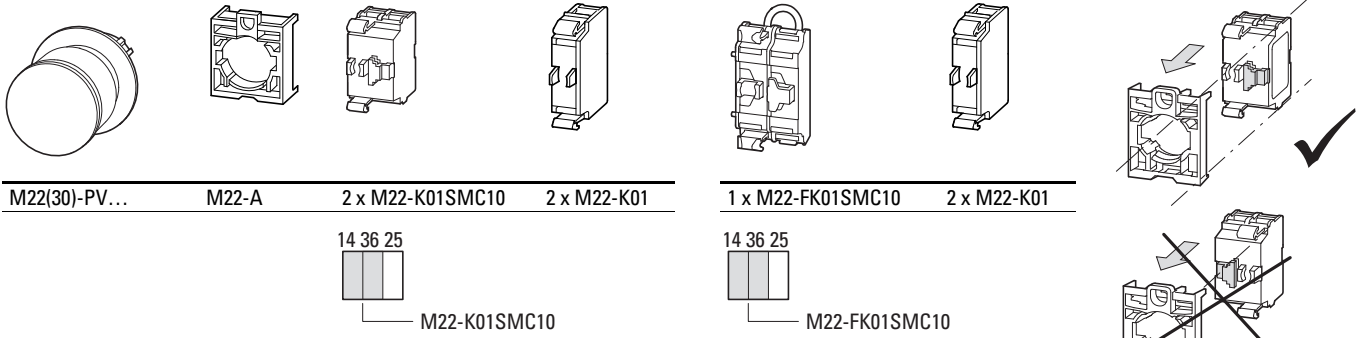

M22(30)-PV...

M22-A

2 x M22-K01SMC10

2 x M22-K01

1 x M22-FK01SMC10

2 x M22-K01



M22-K01SMC10



M22-FK01SMC10

M22-K02SMC10

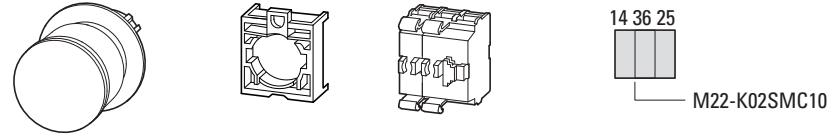

M22(30)-PV...

M22-A

2 x M22-K02SMC10



M22-K02SMC10

M22-AK03SMC10 = M22-XSMC & M22-A & M22-K01SMC10 & 2 x M22-K01

M22-AK12SMC10 = M22-XSMC & M22-A & M22-K01SMC10 & M22-K10 & M22-K01

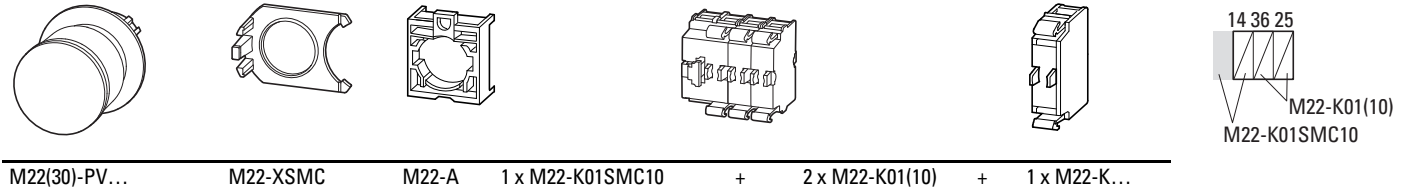

M22(30)-PV...

M22-XSMC

M22-A

1 x M22-K01SMC10

+

2 x M22-K01(10)

+

1 x M22-K...



M22-K01(10)
M22-K01SMC10

M22-AFK03SMC10 = M22-XSMC & M22-A & M22-FK01SMC10 & 2 x M22-FK01

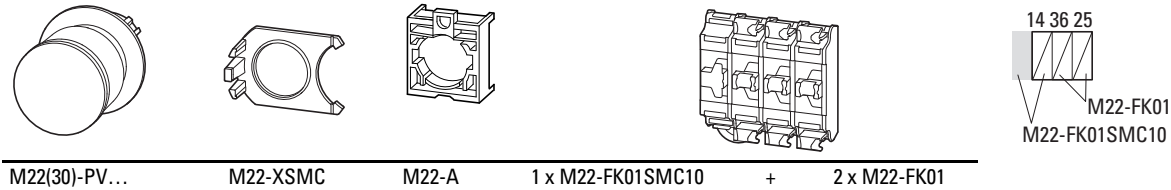

M22(30)-PV...

M22-XSMC

M22-A

1 x M22-FK01SMC10

+

2 x M22-FK01



M22-FK01
M22-FK01SMC10

<p>→</p> <ul style="list-style-type: none"> (en) Total number of actuated contacts ≤ 4 (de) Gesamtanzahl betätigter Kontakte ≤ 4 (fr) Nombre total de contacts actionnés ≤ 4 (es) Número total de contactos accionados ≤ 4 (it) Numero complessivo di contatti azionati ≤ 4 (zh) 操作触点总数 ≤ 4 (ru) Общее количество активированных контактов ≤ 4 (nl) Totaal aantal bediende contacten ≤ 4 (da) Samlet antal aktiverede kontakter ≤ 4 (el) Συνολικός αριθμός ενεργοποιημένων επαφών ≤ 4 (pt) N° total de contatos acionados ≤ 4 (sv) Totalt antal aktiverade kontakter ≤ 4 (fi) Käytettyjen kontaktien kokonaismäärä ≤ 4 (cs) Celkový počet aktivovaných kontaktů ≤ 4 (et) Rakendunud kontaktide üldarv ≤ 4 	<p>→</p> <ul style="list-style-type: none"> (hu) Működtetett érintkezők teljes száma ≤ 4 (lv) Aktivizēto kontaktu kopējais skaits ≤ 4 (lt) Bendras aktyvinamų kontaktų skaičius ≤ 4 (pl) Całkowita liczba uruchomionych styków ≤ 4 (sl) Skupno število aktiviranih kontaktov ≤ 4 (sk) Celkový počet ovládaných kontaktov ≤ 4 (bg) Общ брой на задействаните контакти ≤ 4 (ro) Numărul total al contactelor acționate ≤ 4 (hr) Ukupan broj aktiviranih kontakata ≤ 4 (sr) Укупан број активираних контаката ≤ 4 (no) Totalt antall aktuerte kontakter ≤ 4 (tr) Etkinleştirilmiş toplam kontak sayısı ≤ 4 (uk) Загальна кількість активованих контактів ≤ 4 (ar) إجمالي عدد الملامسات النشطة ≤ 4
--	--

M22-XSMC

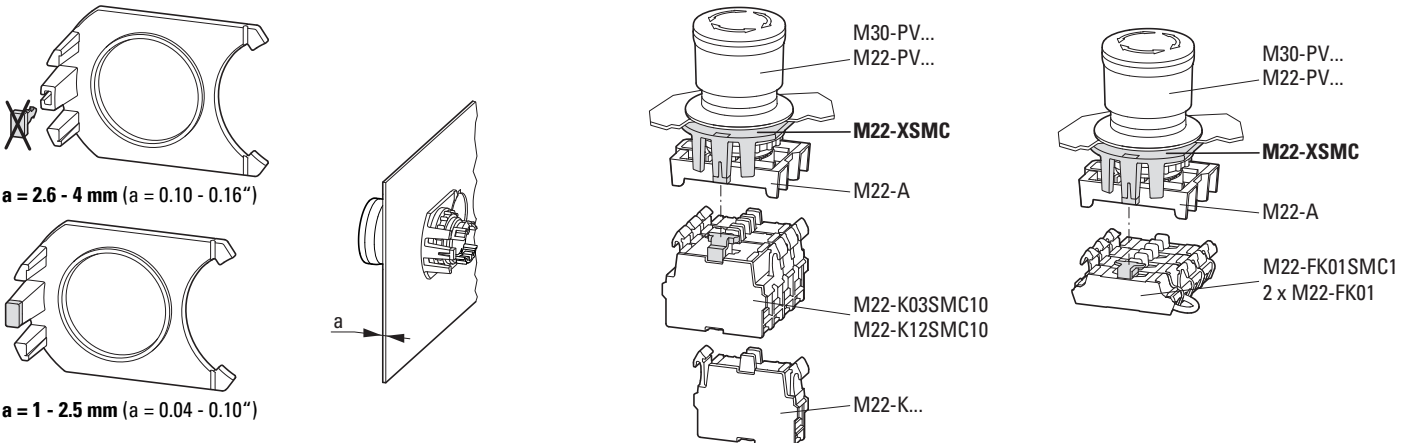

- | | | | |
|-----------------------------|---------------------------|-----------------------------------|--------------------------|
| (en) Base mounting | (nl) Bodembevestiging | (et) Tagumine kinnitus | (bg) Монтаж върху основа |
| (de) Bodenbefestigung | (da) Basefastgørelse | (hu) Alsó rögzítés | (ro) Fixarea de bază |
| (fr) Fixation par l'arrière | (el) Στερέωση στο δάπεδο | (lv) Piestiprināšana pie pamatnes | (hr) Učvršćenje na pod |
| (es) Fijación sobre la base | (pt) Fixação ao pavimento | (lt) Dugninis tvirtinimas | (tr) Taban montajı |
| (it) Fissaggio sul fondo | (sv) Golvmontering | (pl) Zamocowanie do podłoża | (sr) Монтирање на основу |
| (zh) 底部固定 | (fi) Lattiakiinnitys | (sl) Pritrditev na tla | (no) Bunmontering |
| (ru) Крепление на полу | (cs) Upevnění na podlahu | (sk) Upevnenie na spodku | (uk) Монтаж на основі |
| | | | (ar) تركيب القاعدة |

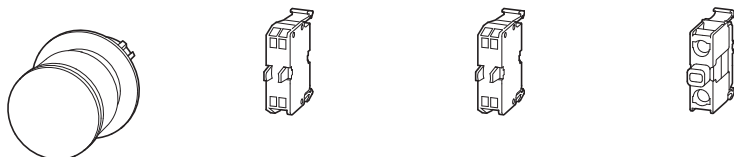

M22(30)-PV...	2 x M22-(C)KC01	1 x M22-(C)KC10	–
M22(30)-PVL...	2 x M22-(C)KC01	–	1 x M22-LED...

M22-KC01SMC10

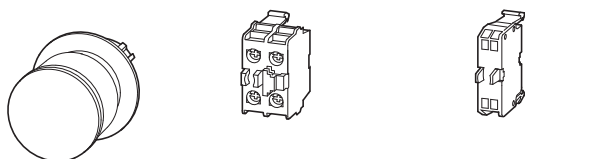

M22(30)-PV...	1 x M22-KC01SMC10	1 x M22-KC01
---------------	-------------------	--------------

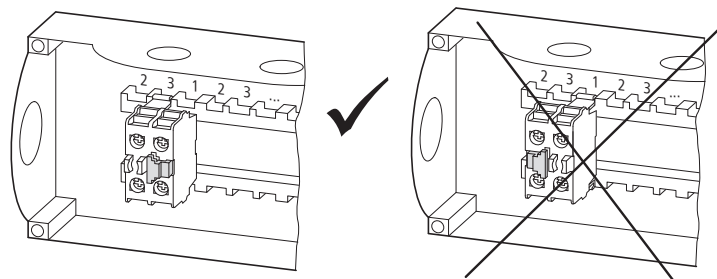
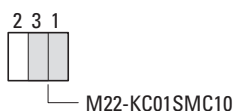

10/23 IL047025ZU

M22-KC02SMC10

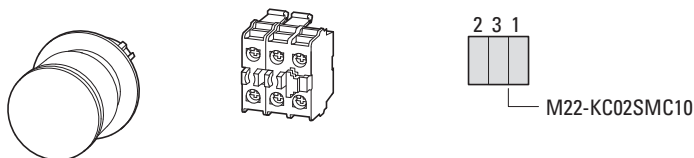

M22(30)-PV...	1 x M22-KC02SMC10
---------------	-------------------

M22-KC03SMC10 = M22-XSMC & M22-KC01SMC10 & 2 x M22-K01 M22-KC12SMC10 = M22-XSMC & M22-KC01SMC10 & M22-K10 & M22-K01

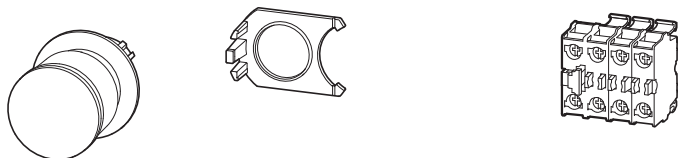

M22(30)-PV...	M22-XSMC	1 x M22-KC01SMC10	+	2 x M22-KC01(10)
---------------	----------	-------------------	---	------------------

M22-XSMC

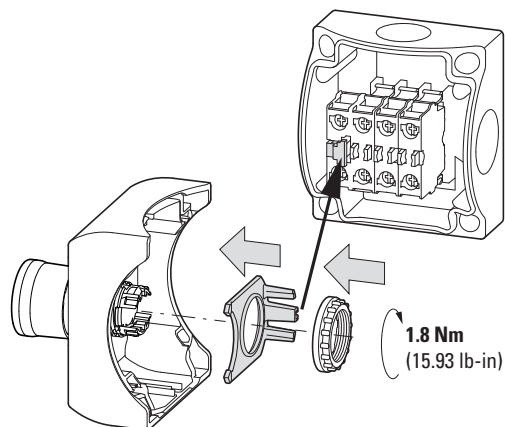
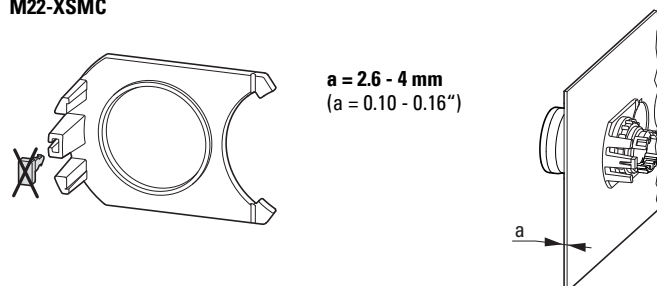

M22-K01SMC10 M22-K02SMC10

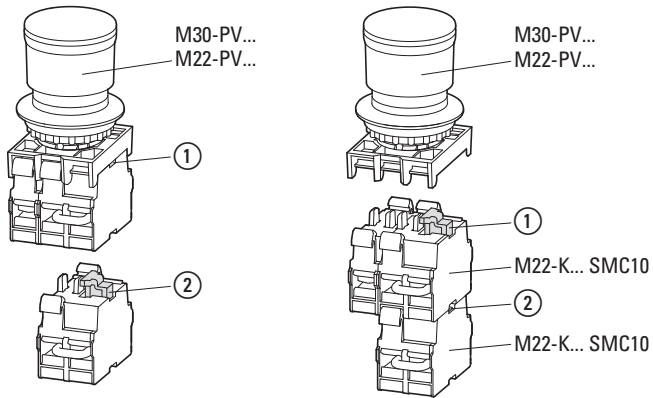

(en)

- 1 The Selfmonitoring Contact mechanically monitors the interface on the M22(30)-PV...
- 2 The Selfmonitoring Contact mechanically monitors the interface on the M22-K... SMC10 Selfmonitoring Contact above it, but **NOT** the interface on the M22(30)-PV...

(de)

- 1 Der Selbstüberwachende Kontakt überwacht mechanisch die Anschaltung am M22(30)-PV...
- 2 Der Selbstüberwachende Kontakt überwacht mechanisch die Anschaltung am darüberliegenden Selbstüberwachenden Kontakt M22-K... SMC10; **NICHT** die Anschaltung am M22(30)-PV...

(fr)

- 1 Le contact auto-surveillant surveille, sur le plan mécanique, la connexion à M22(30)-PV...
- 2 Le contact auto-surveillant surveille, sur le plan mécanique, la connexion au contact auto-surveillant M22-K... SMC10 sus-jacent; ET **NON** la connexion à M22(30)-PV...

(es)

- 1 El contacto autocontrolado vigila de forma mecánica la conexión a M22(30)-PV...
- 2 El contacto autocontrolado controla de forma mecánica la conexión al contacto de contacto autocontrolado M22-K... SMC10; **NO** la conexión a M22(30)-PV...

(it)

- 1 Il contatto di monitoraggio interno monitora meccanicamente l'accensione dell'M22(30)-PV...
- 2 Il contatto di monitoraggio interno monitora meccanicamente l'accensione del contatto di monitoraggio interno sovrastante M22-K... SMC10; **NON** l'accensione dell'M22(30)-PV...

(zh)

- 1 故障自动保险接点通过机械方式监控 M22(30)-PV... 开关单元...
- 2 故障自动保险接点通过机械方式监控在故障自动保险接点上的开关单元 M22-K... SMC10; 并非 M22(30)-PV... 开关单元

(ru)

- 1 Самоконтролируемый контакт механически контролирует подключение к M22(30)-PV...
- 2 Самоконтролируемый контакт механически контролирует подключение к расположенному выше контакту Safety M22-K... SMC10; но **НЕ** подключение к M22(30)-PV...

(nl)

- 1 Het zelfbewakingscontact bewaakt mechanisch de koppeling op M22(30)-PV...
- 2 Het zelfbewakingscontact bewaakt mechanisch de koppeling met het daar tegenoverliggende zelfbewakingscontact M22-K... SMC10; **NIET** de koppeling op M22(30)-PV...

(da)

- 1 Den selvovervågende kontakt overvåger mekanisk indkoblingen på M22-PV...
- 2 Den selvovervågende kontakt overvåger mekanisk indkoblingen på den selvovervågende kontakt overfor M22-K... SMC10; **IKKE** indkoblingen på M22(30)-PV...

(el)

- 1 Η αυτοεπιτρούμενη επαφή επιτρέπει μηχανικά την ενεργοποίηση στη συσκευή M22(30)-PV...
- 2 Η αυτοεπιτρούμενη επαφή επιτρέπει μηχανικά την ενεργοποίηση στην αυτοεπιτρούμενη επαφή M22-K... SMC10 επάνω από αυτήν και **ΟΧΙ** την ενεργοποίηση στη συσκευή M22(30)-PV...

(pt)

- 1 O contacto automonitorizador monitoriza mecanicamente a ligação no M22(30)-PV...
- 2 O contacto automonitorizador monitoriza mecanicamente a ligação ao contacto automonitorizador M22-K... SMC10 acima dele; **NÃO** a ligação ao M22(30)-PV...

(sv)

- 1 Den självövervakande kontakten övervakar mekaniskt anslutningen vid M22(30)-PV...
- 2 Den självövervakande kontakten övervakar mekaniskt anslutningen vid överliggande självövervakande kontakt M22-K... SMC10; **INTE** den lokala anslutningen vid M22(30)-PV...

(fi)

- 1 Itsevalvova kontakti valvoo mekaanisesti kytkentää M22-PV:llä.
- 2 Itsevalvova kontakti valvoo mekaanisesti kytkentää yläpuolella olevalla itsevalvovalla kontaktilla M22-K.SMC10; **Ei** kytkentää M22-PV:llä.

M22-K01SMC10 M22-AFK03SMC10

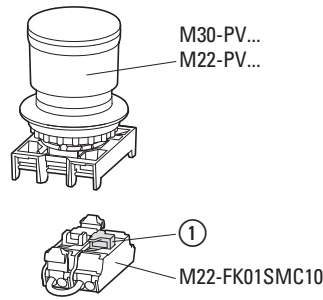

(hu)

- 1 Az önellenőrző érintkező mechanikusan ellenőrzi az M22(30)-PV... nyomógombra történő csatlakozást
- 2 Az önellenőrző érintkező mechanikusan ellenőrzi a felette lévő M22-K... SMC10 önellenőrző érintkezőre történő csatlakozást; **NEM** az M22(30)-PV... nyomógombra történő csatlakozást

(lv)

- 1 Paškontrolējošais kontakts mehāniski pārrauga pieslēgšanu pie M22(30)-PV...
- 2 Paškontrolējošais kontakts mehāniski pārrauga pieslēgšanu pie drošības kontakta, M22-K... SMC10, kas atrodas virs tā; tas **NEPĀRRAUGA** pieslēgšanu pie M22-K... SMC10

(it)

- 1 Save kontroliuojantis kontaktas mechaniškai kontroliuoja prijungimą prie M22(30)-PV...
- 2 Save kontroliuojantis kontaktas mechaniškai kontroliuoja prijungimą prie aukščiau esančio save kontroliuojančio kontakto M22-K... SMC10; **NE** prie M22(30)-PV...

(pl)

- 1 Styk samonitorującego nadzoruje mechanicznie podłączenie do M22(30)-PV...
- 2 Styk samonitorującego nadzoruje mechanicznie podłączenie znajdującego się powyżej styku samonitorującego M22-K... SMC10; **NIE** podłączenie do M22(30)-PV...

(sl)

- 1 Samonadzorni kontakt mehansko nadzoruje vklop na M22(30)-PV...
- 2 Samonadzorni kontakt mehansko nadzoruje vklop na nad njim ležečem Samonadzorni kontaktu M22-K... SMC10; **NE** pa vklopa na M22(30)-PV...

(sk)

- 1 Samomonitorovací kontakt mechanicky kontroluje pripojenie na M22(30)-PV...
- 2 Samomonitorovací kontakt mechanicky kontroluje pripojenie na nad ním ležiaci samomonitorovací kontakt M22-K... SMC10; **NIE** pripojenie na M22(30)-PV...

(bg)

- 1 Контакт с автоматичен самоконтрол контролира механично включването към M22(30)-PV...
- 2 Контакт с автоматичен самоконтрол контролира механично включването към разположения отгоре контакт с автоматичен самоконтрол M22-K... SMC10; а **НЕ** включването към M22(30)-PV...

(ro)

- 1 Contactul cu auto-monitorizare monitorizează mecanic conectarea la M22(30)-PV...
- 2 Contactul cu auto-monitorizare monitorizează mecanic conectarea la contactul cu auto-monitorizare suprapus M22-K... SMC10; **NU** conectarea la M22(30)-PV...

(hr)

- 1 Samonadzorni kontakt mehanički nadzire uključivanje na M22(30)-PV...
- 2 Samonadzorni kontakt mehanički nadzire uključivanje na samonadzornom kontaktu M22-K... SMC10 koji se nalazi iznad, a **NE** uključivanje na M22(30)-PV...

(tr)

- 1 Kendinden İzlemeli Kontak, M22(30)-PV... üzerindeki arayüzü mekanik olarak izler
- 2 Kendinden İzlemeli Kontak, M22-K... SMC10 Kendinden İzlemeli Kontak'ın üzerindeki arayüzü mekanik olarak izler ancak M22(30)-PV... üzerindeki arayüzü **İZLEMEZ**

(sr)

- 1 Контакт за самонадгледање механички надгледа интерфејс на M22(30)-PV...
- 2 Контакт за самонадгледање механички надгледа интерфејс на M22-K... SMC10 контакту за самонадгледање изнад; али **НЕ** интерфејс на M22(30)-PV...

(no)

- 1 Den selvovervåkende kontakten utfører mekanisk overvåking av grensesnittet på M22(30)-PV...
- 2 Den selvovervåkende kontakten utfører mekanisk overvåking av grensesnittet på M22-K... SMC10 selvovervåkende kontakt over den; men **IKKE** grensesnittet på M22(30)-PV...

(uk)

- 1 Самоконтрольний контакт механічно контролює підключення до M22(30)-PV...
- 2 Самоконтрольний контакт механічно контролює підключення до розташованого вище самоконтрольованого контакту M22-K... SMC10, але **НЕ** підключення до M22(30)-PV...

(cs)

- 1 Kontakt se samočinným sledováním sleduje mechanicky napojení na M22(30)-PV...
- 2 Kontakt se samočinným sledováním sleduje mechanicky napojení nadřazeného kontakt se samočinným sledováním M22-K...SMC10; **NE** napojení na M22(30)-PV...

(et)

- 1 Autoseirekontakt kontrollib mehaaniliselt lülitust M22(30)-PV...juures
- 2 Autoseirekontakt kontrollib mehaaniliselt lülitust selle kohal oleva autoseirekontakti M22-K...SMC10 juures; **MITTE** lülitust M22(30)-PV...juures

M22-K01SMC10
M22-FK01SMC10

M22-K02SMC10

M22-AK03SMC10
(M22-XSMC; M22-A; M22-K01SMC10; 2 x M22-K01)

M22-AK12SMC10
(M22-XSMC; M22-A; M22-K01SMC10; M22-K10; M22-K01)

M22-KC01SMC10

M22-KC02SMC10

M22-AFK03SMC10
(M22-XSMC; M22-A; M22-FK01SMC10; 2 x M22-FK01)

M22-KC12SMC10
(M22-XSMC; M22-KC01SMC10; M22-KC10; M22-KC01)

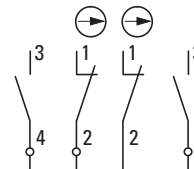
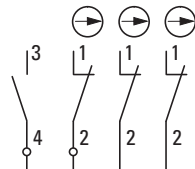
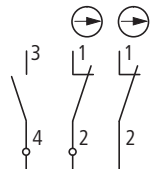
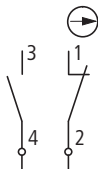

→ When the Selfmonitoring Contact is mounted correctly, the N/O contact is closed. The series connection of N/C contact and N/O contact causes the emergency-off/emergency-stop circuit to activate if

- (en) – the emergency-off/emergency-stop pushbutton is actuated or
- the Selfmonitoring Contact is mechanically separated from the pushbutton.

→ Bei korrekter Montage des Selbstüberwachenden Kontaktes, ist der Schließer geschlossen. Durch Reihenschaltung von Öffner und Schließer wird der NOT-AUS/NOT-HALT-Kreis aktiviert, wenn

- (de) – der NOT-AUS-/NOT-HALT-Taster betätigt wird oder
- der Selbstüberwachende Kontakt mechanisch vom Taster getrennt wird.

→ En cas de montage correct du contact auto-surveillant, le contact à fermeture est fermé. Le montage en série du contact à ouverture et du contact à fermeture permet d'activer le circuit de COUPURE D'URGENCE/d'ARRÊT D'URGENCE lorsque:

- (fr) – le bouton-poussoir de COUPURE D'URGENCE/d'ARRÊT D'URGENCE est actionné ou
- que le contact auto-surveillant est séparé mécaniquement du bouton-poussoir.

→ En el correcto montaje del contacto autocontrolado, el contacto de cierre se encuentra cerrado. Mediante la conexión en serie del contacto de apertura y el contacto de cierre se activa el circuito de PARADA DE EMERGENCIA, cuando se activa

- (es) – el pulsador de PARADA DE EMERGENCIA o
- se separa mecánicamente el contacto autocontrolado del pulsador.

→ In caso di montaggio corretto del contatto di monitoraggio interno, il contatto normalmente aperto è chiuso. Collegando in serie i contatti normalmente chiusi e i contatti normalmente aperti si attiva il circuito di SPEGNIMENTO/ARRESTO DI EMERGENZA, se

- (it) – viene azionato il tasto di SPEGNIMENTO/ARRESTO DI EMERGENZA oppure
- il contatto di monitoraggio interno viene escluso meccanicamente dal tasto.

→ 正确安装故障自动保险接点后，闭合触点将关闭。通过开路触点和闭合触点的串联式连接，当以下情况发生时将激活紧急关闭/紧急停机电路：

- (zh) – 按下紧急关闭/紧急停机控制开关，或者
- 故障自动保险接点通过机械方式与控制开关分离。

→ При правильном монтаже самоконтролируемого контакта замыкатель закрыт. Посредством последовательного включения размыкающего контакта и замыкателя активируется контур АВАР. ВЫКЛ./АВАР. СТОП, если

- (ru) – нажимается кнопка АВАР. ВЫКЛ./АВАР. СТОП
- самоконтролируемый контакт механически отделяется от кнопки.

→ Bij een correcte montage van het zelfbewakingscontact, is het maakcontact gesloten. Door serieschakeling van verbreek- en maakcontact wordt het NOODUIT/NOODSTOP-circuit geactiveerd, wanneer

- (nl) – de NOODUIT-/NOODSTOP-knop wordt bediend of
- het zelfbewakingscontact mechanisch van de toets wordt gescheiden.

→ Hvis den selvovervågende kontakt monteres korrekt, er sluttekontakten sluttet. Hvis hvilekontakt og sluttekontakt serieforbindes, aktiveres NØDSTOP-kredsen, hvis

- (da) – der trykkes på NØDSTOP-knappen eller
- den selvovervågende kontakt adskilles mekanisk fra knappen.

→ Η επαφή σύνδεσης είναι κλειστή όταν έχει εγκατασταθεί σωστά η αυτοεπιτρούμενη επαφή. Με σύνδεση σε σειρά της επαφής διακοπής και της επαφής σύνδεσης ενεργοποιείται το κύκλωμα απενεργοποίησης/διακοπής κινδύνου όταν

- (el) – πατηθεί το πλήκτρο απενεργοποίησης/διακοπής κινδύνου ή
- όταν η αυτοεπιτρούμενη επαφή απομονωθεί μηχανικά από το πλήκτρο.

→ O bloqueio estará fechado em caso de montagem correcta do contacto automonitorizador. Através da ligação em série do bloqueio e desbloqueio, activa-se o circuito de PARAGEM/INTERRUPÇÃO DE EMERGÊNCIA, quando

- (pt) – a tecla de PARAGEM/INTERRUPÇÃO DE EMERGÊNCIA for pressionada ou
- o contacto automonitorizador for mecanicamente separado da tecla.

→ Vid korrekt montering av den självövervakande kontakten, är slutkontakten stängd. Genom följdkoppling från öppnare och slutkontakt aktiveras NÖDSTOPP kretsen, när

- (sv) – NÖDSTOPP knappen aktiveras eller
- den självövervakande kontakten är mekaniskt skild från knappen.

(ar)

- 1 براقب الملامس الذي يقوم بالمراقبة الذاتية الواجهة ميكانيكياً على المشغل M22(30)-PV...
- 2 براقب الملامس الذي يقوم بالمراقبة الذاتية الواجهة ميكانيكياً على الملامس الذي يقوم بالمراقبة الذاتية للمشغل M22-K...SMC10 الموجودة على المشغل M22(30)-PV...

→ Az önellenőrző érintkező megfelelő szerelése esetén, zárva van a záró érintkező. A nyitó és záró érintkezők soros kapcsolásával történik a VÉSZKIKAPCSOLÓ/VÉSZLEÁLLÍTÓ áramkör aktiválása, ha a működtetik

- (hu) – a VÉSZKIKAPCSOLÓ/VÉSZLEÁLLÍTÓ nyomógombot, vagy
- az önellenőrző érintkező mechanikusan le van a nyomógombról választva.

→ Pareizi uzmontējot paškontrolējošo kontaktu, aizvērējs atrodas aizvērtā stāvoklī. Saslēdzot virknē atvērēju un aizvērēju, tiek aktivizēta AVĀRIJAS IZSLĒGŠANAS/AVĀRIJAS APTURĒŠANAS ķēde, ja

- (lv) – tiek nospiests AVĀRIJAS IZSLĒGŠANAS/AVĀRIJAS APTURĒŠANAS slēdzis vai
- paškontrolējošais kontakts tiek mehāniski atvienots no slēdža.

→ Esant teisingai sumontuotam save kontroliuojančiam kontaktui, sujungiamasis kontaktas yra uždarytas. Dėl atjungiamojo kontakto ir sujungiamojo kontakto nuoseklojo jungimo yra aktyvinama AVAR. IŠJUNG./AVAR. SUSTABD. grandinė, kai

- (lt) – paspaudžiamas AVAR. IŠJUNG./AVAR. SUSTABD. mygtukas arba
- save kontroliuojantį kontaktą mechaniškai atjungia mygtukas.

→ Przy prawidłowym montażu styku samomonitorującego zestyk zwrotny jest zamknięty. Przez połączenie zestyku rozwiernego ze zwrotnym obwód wyłączenia/zatrzymania awaryjnego jest aktywowany, gdy:

- (pl) – zostanie naciśnięty przycisk wyłączenia/zatrzymania awaryjnego lub
- styk samomonitorującego zostanie oddzielony mechanicznie od przycisku.

→ Pri pravilni montaži samonadzornega kontakta je vklopni kontakt sklenjen. Zaradi zaporedne veze izklopnega in vklopnega kontakta se

- (sl) – IZKLOP V SILI/USTAVITEV V SILI aktivira,
- ko se pritisne stikalo za IZKLOP V SILI/USTAVITEV V SILI ali
- ko se samonadzorni kontakt mehansko loči od stikala.

→ Pri správnej montáži samomonitorovacieho kontakta je uzatvárací kontakt uzavretý. Zapojením otváracích a uzatváracích kontaktov za sebou sa aktivuje obvod NÚDZOVÉHO VYPNUTIA ALEBO ZASTAVENIA, ak

- (sk) – bolo stlačené tlačidlo NÚDZOVÉHO VYPNUTIA alebo ZASTAVENIA alebo
- bol samomonitorovací kontakt odpojený od snímača mechanicky.

→ При правилном монтаж на предпазните контакти контакт с автоматичен самоконтрол е затворен. Чрез последователно свързване на отварящия контакт и затварящия контакт веригата за аварийно изключване/аварийно спиране се активира, когато

- (bg) – бутонът за аварийно изключване/аварийно спиране бъде натиснат или
- контакт с автоматичен самоконтрол бъде механично разединен от бутона.

→ În cazul montajului corect al contactului cu auto-monitorizare, contactul normal deschis este închis. Prin legarea în serie a contactului normal închis și a contactului normal deschis, se activează circuitul de DECONNECTARE/OPRIRE DE URGENȚĂ, dacă

- (ro) – se activează butonul de DECONNECTARE/OPRIRE DE URGENȚĂ sau
- contactul cu auto-monitorizare se deconectează mecanic de la buton.

→ U slučaju pravilne montaže samonadzornog kontakta uklopni je kontakt zatvoren. Serijskim spajanjem isklonog i uklopnog kontakta aktivira se krug isključenja u nuždi/zaustavljanja u nuždi

- (hr) – ako se aktivira tipka isključenja u nuždi/zaustavljanja u nuždi ili
- ako se samonadzorni kontakt mehanički odvoji od tipke.

→ Kendinden İzlemeli Kontak doğru şekilde monte edilidiginde, N/O kontak kapatılır. N/C kontak ve N/O kontakın seri bağlanması, acil durdurma/acil durdurma butonunun etkinleştirilmesi veya Kendinden İzlemeli Kontakın mekanik olarak butondan ayrılması durumunda acil durdurma/acil durdurma devresinin etkinleşmesinin nedeni olur.

- (tr) –

→ Kada je kontakt za samonadzrenje ispravno montiran, N/O kontakt je zatvoren. Serijska veza N/C kontakta i N/O kontakta izaziva aktiviranje kola za isključenje u hitnim slučajevima/hitno zaustavljanje ako se aktivira taster za isključenje u hitnim slučajevima/hitno zaustavljanje ili je kontakt za samonadzrenje mehanicki odvojen od tastera.

- (sr) –

→ Når den selvovervåkende kontakten er riktig montert, er N/O-kontakten lukket. Seriekoblingen av N/C-kontakten og N/O-kontakten gjør at nød-av/nød-stopp-kretsen aktiveres hvis nød-av/nød-stopp-trykknappen aktiveres, eller hvis den selvovervåkende kontakten blir mekanisk skilt fra trykknappen.

- (no) –

→ Itsevalvoavan kontaktin oikean asennuksen yhteydessä sulkija on suljettuna. Sarjakytkenällä avaimisesta ja sulkemisesta HÄTÄ-POIS/HÄTÄ-SEIS -piiri aktivoidaan, kun

- (fi) – HÄTÄ-POIS/HÄTÄ-SEIS -painiketta käytetään tai
- itsevalvoava kontakti erotetaan mekaanisesti painikkeesta.

→ Při správné montáži kontaktu se samočinným sledováním je pracovní kontakt zavřený. Díky sériovému zapojení rozpinacího a pracovního kontaktu se aktivuje okruh OUZOVÉHO VYPNUTÍ/NOUZOVÉHO ZASTAVENÍ, pokud

- (cs) – stisknete tlačítko NOUZOVÉ VYPNUTÍ/NOUZOVÉ ZASTAVENÍ nebo
- čidlo mechanicky rozpojí kontaktu se samočinným sledováním.

→ Autoseirekontakti õige paigalduse korral on sulgekontakt suletud. Lahkkontakti ja sulgekontakti jadaühenduse korral aktiveeritakse HÄDALÜLITI/HÄDASEISKAMIS-ahel siis, kui

- (et) – vajutatakse HÄDALÜLITIT/HÄDASEISKAMIS-lülitit või
- autoseirekontakt lahutatakse mehaaniliselt surunupust.

→ Коли самоконтрольований контакт установлено правильно, замкач замкнений. Послідовне підключення розмикального контакту й замкача спричиняє активацію контуру аварійного вимкнення / аварійного зупину, якщо натискається кнопка аварійного вимкнення / аварійного зупину або самоконтрольований контакт механічно відокремлюється від кнопки.

- (uk) –

→ عند تركيب الملامس الذي يقوم بالمراقبة الذاتية بشكل صحيح، يتم غلق الملامس المفتوح عادة. بسبب توصيل الملامس المغلق عادة واللامس المفتوح عادة على التوالي تنشط دائرة إيقاف التشغيل في حالات الطوارئ/التوقف في حالات الطوارئ إذا تم تشغيل زر الضغط لإيقاف التشغيل في حالات الطوارئ/التوقف في حالات الطوارئ أو تم فصل الملامس الذي يقوم بالمراقبة الذاتية عن زر الضغط.

- (ar) –

M22-AK03SMC10
(M22-XSMC; M22-A; M22-K01SMC10; 2 x M22-K01)

M22-KC03SMC10
(M22-XSMC; M22-KC01SMC10; 2 x M22-KC01)

M22-AK12SMC10
(M22-XSMC; M22-A; M22-K01SMC10; M22-K10; M22-K01)

M22-KC12SMC10
(M22-XSMC; M22-KC01SMC10; M22-KC10; M22-K01)

M22-AFK03SMC10
(M22-XSMC; M22-A; M22-FK01SMC10; 2 x M22-FK01)

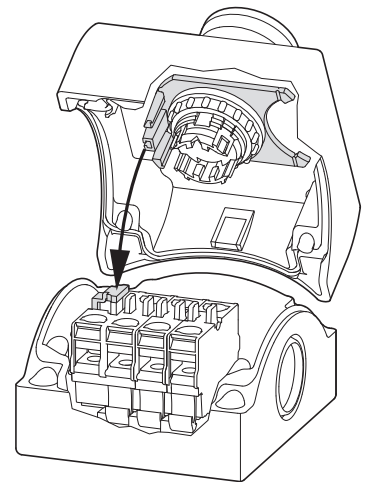
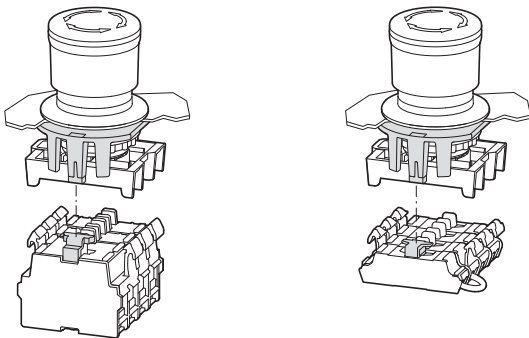

(en) **Front mount with M22-XSMC actuator**
With the M22-XSMC actuator installed, the SMC contact will detect the removal of adapter M22-A, instances in which the adapter is disconnected from the button, and instances in which the SMC contact is disconnected from the adapter, as the self-monitoring contact (normally open contact) will open and interrupt the circuit (series connection).
Base fixing with M22-XSMC actuator
With the M22-XSMC actuator installed, the SMC contact will detect the removal of the upper part of the housing, as well as instances in which the upper part is not screwed on, as the self-monitoring contact (normally open contact) will open and interrupt the circuit (series connection).

(fr) **Fixation par l'avant avec actionneur M22-XSMC**
Avec le montage d'un actionneur M22-XSMC, le contact SMC détecte si l'adaptateur M22-A est enlevé ou détaché du bouton-poussoir ou encore si le contact SMC est détaché de l'adaptateur grâce au contact d'auto-contrôle (contact à fermeture) qui s'ouvre, coupant ainsi le circuit (montage en série).
Fixation par l'arrière avec actionneur M22-XSMC
Avec le montage d'un actionneur M22-XSMC, le contact SMC détecte si la partie supérieure du boîtier est enlevée ou non vissée grâce au contact d'auto-contrôle (contact à fermeture) qui s'ouvre, coupant ainsi le circuit (montage en série).

(it) **Fissaggio frontale con attuatore M22-XSMC**
Con attuatore M22-XSMC montato il contatto SMC interno rileva la rimozione dell'adattatore M22-A o un allentamento dell'adattatore dal tasto oppure un allentamento del contatto SMC dall'adattatore, dal momento che il contatto di monitoraggio interno (contatto NA) si apre e interrompe il circuito (collegamento in serie).
Fissaggio in custodia con attuatore M22-XSMC
Con attuatore M22-XSMC montato il contatto SMC rileva la rimozione della parte superiore della custodia oppure il mancato fissaggio della parte superiore, dal momento che il contatto di monitoraggio interno (contatto NA) si apre e interrompe il circuito (collegamento in serie).

(de) **Frontbefestigung mit Betätiger M22-XSMC**
Bei montiertem Betätiger M22-XSMC erkennt der SMC-Kontakt ein Entfernen des Adapters M22-A, bzw. ein Lösen des Adapters von der Taste, oder auch ein Lösen des SMC-Kontaktes vom Adapter, da der selbstüberwachende Kontakt (Schließer NO) öffnet und somit den Stromkreis (Reihenschaltung) unterbricht.
Bodenbefestigung mit Betätiger M22-XSMC
Bei montiertem Betätiger M22-XSMC erkennt der SMC-Kontakt ein Entfernen des Gehäusesoberteils, bzw. ein nicht angeschraubtes Oberteil, da der selbstüberwachende Kontakt (Schließer NO) öffnet und somit den Stromkreis (Reihenschaltung) unterbricht.

(es) **Fijación frontal con actuador M22-XSMC**
Con el actuador M22-XSMC montado, el contacto SMC detecta que se ha extraído el adaptador M22-A y/o que se ha producido un desacoplamiento del adaptador de la tecla o también un desacoplamiento del contacto SMC del adaptador, ya que el contacto de autovigilancia (contacto de cierre NA) se abre y con ello se interrumpe el circuito de corriente (conexión en serie).
Fijación en el suelo con actuador M22-XSMC
Con el actuador M22-XSMC montado, el contacto SMC detecta que se ha extraído la parte superior de la carcasa y/o que hay una parte superior no atornillada, ya que el contacto de autovigilancia (contacto de cierre NA) se abre y con ello se interrumpe el circuito de corriente (conexión en serie).

(zh) **带 M22-XSMC 执行器的正面固定装置**
由于自我监测触点（常开触点 NO）此时处于打开状态，电路（串联电路）中断，那么已安装 M22-XSMC 执行器时，SMC 触点就能够识别移除适配器 M22-A，或按键的适配器是否松开，或者适配器上 SMC 触点是否松开。
带 M22-XSMC 执行器的底部固定装置
由于自我监测触点（常开触点 NO）打开，从而中断电路（串联电路），那么已安装 M22-XSMC 执行器时，SMC 触点就能够识别移除外壳上部部件，或未上部部件未拧紧。

(ru) **Переднее крепление с исполнительным элементом M22-XSMC**
При смонтированном исполнительном элементе M22-XSMC контакт SMC распознает, что адаптер M22-A убран, или что адаптер отсоединен от кнопки, или что контакт SMC отсоединился от адаптера, так как размыкается самоконтролируемый контакт (замыкающий контакт), что ведет к прерыванию электрической цепи (последовательная схема).
Нижнее крепление с исполнительным элементом M22-XSMC
При смонтированном исполнительном элементе M22-XSMC контакт SMC распознает, что верхняя часть корпуса убрана, или что верхняя часть не прикручена, так как размыкается самоконтролируемый контакт (замыкающий контакт), что ведет к прерыванию электрической цепи (последовательная схема).

(cs) **Upevnění vpředu s ovládačem M22-XSMC**
S namontovaným ovládačem M22-XSMC rozpozná kontakt SMC odstranění adaptéru M22-A, resp. uvolnění adaptéru od tlačítka nebo také povolení kontaktu SMC od adaptéru, protože samočinně se kontrolující kontakt (spínací kontakt NO) se otevře a tím se přeruší proudový okruh (sériové zapojení).
Upevnění k podlaže s ovládačem M22-XSMC
S namontovaným ovládačem M22-XSMC rozpozná kontakt SMC odstranění horní části krytu, resp. nepříšroubovanou horní část krytu, protože samočinně se kontrolující kontakt (spínací kontakt NO) se otevře a tím se přeruší proudový okruh (sériové zapojení).

(sk) **Upevnenie vpredu s ovládačom M22-XSMC**
Pri namontovanom ovládači M22-XSMC rozpozná kontakt SMC odstránenie adaptéru M22-A, príp. uvoľnenie adaptéru z tlačidla, alebo tiež uvoľnenie kontaktu SMC z adaptéru, nakoľko sa otvorí samočinne sa sledujúci kontakt (zatvárací kontakt NO) a tým sa preruší elektrický okruh (sériové zapojenie).
Upevnenie na podlahe s ovládačom M22-XSMC
Pri namontovanom ovládači M22-XSMC rozpozná kontakt SMC odstránenie vrchného dielu krytu, príp. nenaskrutkovaný vrchný diel, nakoľko sa otvorí samočinne sa sledujúci kontakt (zatvárací kontakt NO) a tým sa preruší elektrický okruh (sériové zapojenie).

(nl)

Frontbevestiging met bediening M22-XSMC

Bij gemonteerde bediening M22-SMC herkent het SMC-contact het verwijderen van de adapter M22-A resp. losmaken van de adapter van de toets, of ook losraken van het SMC-contact van de adapter, omdat het zelfbewakende contact (maakcontact NO) opent en zo het stroomcircuit (serieschakeling) onderbreekt.

Bodemmontage met bediening M22-XSMC

Bij gemonteerde bediening M22-SMC herkent het SMC-contact het verwijderen van het bovendeel van de kast, resp. een niet opgeschroefd bovendeel, omdat het zelfbewakende contact (maakcontact NO) opent en zo het stroomcircuit (serieschakeling) onderbreekt.

(da)

Frontfastgørelse med aktivering M22-XSMC

Når aktiveringen M22-XSMC er monteret, registrerer SMC-kontakten, hvis adapteren M22-A fjernes, eller hvis adapteren løsnes fra tasten, eller hvis SMC-kontakten løsnes fra adapteren, da den selvovervågende kontakt (sluttekontakt NO) åbner og dermed afbryder strømkredsen (seriekobling).

Gulvfastgørelse med aktivering M22-XSMC

Når aktiveringen M22-XSMC er monteret, registrerer SMC-kontakten, hvis kabinetoverdelen fjernes, eller hvis en overdel ikke er skruet på, da den selvovervågende kontakt (sluttekontakt NO) åbner og dermed afbryder strømkredsen (seriekobling).

(el)

Μετωπική στερέωση με ενεργοποίηση M22-XSMC

Όταν είναι εγκαταστημένος ο ενεργοποιητής M22-SMC, η επαφή SMC αναγνωρίζει την αφαίρεση του προσαρμογέα M22-A ή την αποσύνδεση του προσαρμογέα από το πλήκτρο ή ακόμη και την αποσύνδεση της επαφής SMC από τον προσαρμογέα, καθώς ανοίγει η αυτοεπιτρούμενη επαφή (κανονικά ανοικτή επαφή NO) διακόπτοντας έτσι το ηλεκτρικό κύκλωμα (κύκλωμα σε σειρά).

Στερέωση διαπέδου με ενεργοποίηση M22-XSMC

Όταν είναι εγκαταστημένος ο ενεργοποιητής M22-XSMC, η επαφή SMC αναγνωρίζει την αφαίρεση του επάνω τμήματος του περιβλήματος ή το μη βιδωμένο επάνω τμήμα, καθώς ανοίγει η αυτοεπιτρούμενη επαφή (κανονικά ανοικτή επαφή NO) διακόπτοντας έτσι το ηλεκτρικό κύκλωμα (κύκλωμα σε σειρά).

(pt)

Fixação pela frente com atuador M22-XSMC

Caso esteja montado um atuador M22-XSMC, o contato SMC reconhece uma remoção do adaptador ou uma liberação deste através da tecla, bem como uma liberação do contato SMC através do adaptador, uma vez que o contato de manutenção própria (contato de fecho NO) abre e, com isso, interrompe o circuito elétrico (conexão em série).

Fixação por baixo com atuador M22-XSMC

Caso esteja montado um atuador M22-XSMC, o contato SMC reconhece uma remoção da parte superior da caixa ou uma parte superior não parafusada, uma vez que o contato de manutenção própria (contato de fecho NO) abre e, com isso, interrompe o circuito elétrico (conexão em série).

(sv)

Frontmontage med ställdon M22-XSMC

På monterad manövrerad M22-XSMC registrerar SMC-kontakten att adaptern M22-A avlägsnas, resp. att adaptern lossas från knappen, men även att SMC-kontakten lossas från adaptern, eftersom den självövervakande kontakten (slutare NO) öppnar och därmed bryter strömkretsen (seriekoppling).

Bottenmontage med ställdon M22-XSMC

På monterat ställdon M22-XSMC registrerar SMC-kontakten att husets överdel avlägsnas, resp. att husets överdel inte är fastskruvat, eftersom den självövervakande kontakten (slutare NO) öppnar och därmed bryter strömkretsen (seriekoppling).

(fi)

Etukiinnitys toimieliellä M22-XSMC

Asennettun toimieliimen M22-XSMC yhteydessä SMC-kontaktin tunnistaa adapterin M22-A poistamisen ja adapterin höllentämisen painikkeesta, tai myös SMC-kontaktin löysäämisen adapterista, koska itsevalvova kontakti (sulkija NO) avaa ja siten katkaisee virtapiirin (sarjakytkentä).

Pohjakiinnitys toimieliellä M22-XSMC

Asennettun toimieliimen M22-XSMC yhteydessä SMC-kontaktin tunnistaa yläosan ylösoven poistamisen ja ei-kiinniruuvattun yläosan, koska itsevalvova kontakti (sulkija NO) avaa ja siten katkaisee virtapiirin (sarjakytkentä).

(et)

Esikinnitus koos aktivaatoriga M22-XSMC

Monteeritud aktivaatori M22-XSMC puhul tuvastab SMC-kontakt adapteri M22-A eemaldamise või adapteri lahutamise lülitil küljest või ka SMC-kontakti lahutamise adapteri küljest, kuna autoseirega kontakt (sulgekontakt NO) avaneb ja selliselt vooluring (jadaühendus) katkeb.

Põhjakiinnitus aktivaatoriga M22-XSMC

Monteeritud aktivaatori M22-SMC puhul tuvastab SMC-kontakt korpuse ülemise osa või kruvidega kinnitatama ülemise osa eemaldamise, kuna autoseirega kontakt (sulgekontakt NO) avaneb ja selliselt vooluring (jadaühendus) katkeb.

(hu)

Elülső rögzítés M22-XSMC működtetővel

Felszerelt M22-XSMC működtető esetén az SMC érintkező felismeri az M22-A adapter eltávolítását, illetve az adapter leválasztását a nyomógombról, vagy az SMC érintkező leválasztását az adapterről, mivel az önellenőrző érintkező (NO záróérintkező) kinyit, és így az áramkör megszakad (soros kapcsolás).

Alsó rögzítés M22-XSMC működtetővel

Felszerelt M22-XSMC működtető esetén az SMC érintkező felismeri, ha a készülék felső részét eltávolítják, illetve, ha a felső rész nincs rácsavarva, mivel az önellenőrző érintkező (NO záróérintkező) kinyit, és így az áramkör megszakad (soros kapcsolás).

(lt)

Priekinis tvirtinimas su aktyvinimo įtaisui M22-XSMC

Esant sumontuotam aktyvinimo įtaisui M22-XSMC, SMC kontaktas atpažįsta adapterio M22-A pašalinimą arba adapterio atjungimą nuo mygtuko, arba taip pat SMC kontakto atjungimą nuo adapterio, kadangi save kontroliuojantis kontaktas (sujungiamasis kontaktas NO) atsidaro ir taip pertraukia srovės grandinę (nuoseklus jungimas).

Dugninis tvirtinimas su aktyvinimo įtaisui M22-XSMC

Esant sumontuotam aktyvinimo įtaisui M22-XSMC, SMC kontaktas atpažįsta viršutinės korpuso dalies pašalinimą arba nepriusuktą viršutinę dalį, kadangi save kontroliuojantis kontaktas (sujungiamasis kontaktas NO) atsidaro ir taip pertraukia srovės grandinę (nuoseklus jungimas).

(pl)

Zamocowanie z przodu z urządzeniem uruchamiającym M22-XSMC

Przy zamontowanym urządzeniu uruchamiającym M22-XSMC styk SMC rozpoznaje usunięcie adaptera M22-A wzgl. odłączenie adaptera od przycisku lub także odłączenie styku SMC od adaptera, gdyż samomonitorujący się styk (zwierny NO) otwiera się i w ten sposób przerywa obwód prądu (połączenie szeregowe).

Zamocowanie na podłodze z urządzeniem uruchamiającym M22-XSMC

Przy zamontowanym urządzeniu uruchamiającym M22-XSMC styk SMC rozpoznaje usunięcie górnej części obudowy wzgl. niezamontowaną śrubami górną część obudowy, gdyż samomonitorujący się styk (zwierny NO) otwiera się i w ten sposób przerywa obwód prądu (połączenie szeregowe).

(sl)

Pritrditev na pokrov s sprožilnikom M22-XSMC

Pri montiranem sprožilniku M22-XSMC kontakt SMC prepozna odstranitev adapterja M22-A oz. odklop adapterja od tipke, pa tudi odklop kontakta SMC od adapterja, saj samonadzorni kontakt (odpiralnik NO) odpre in tako prekine tokokrog (zaporedna vezava).

Pritrditev na tla s sprožilnikom M22-XSMC

Pri montiranem sprožilniku M22-XSMC kontakt SMC prepozna odstranitev zgornjega dela ohišja oz. neprivit zgornji del, saj samonadzorni kontakt (odpiralnik NO) odpre in tako prekine tokokrog (zaporedna vezava).

(hr)

Učvršćenje s prijedom s aktivatorom M22-XSMC

Kada je aktivator M22-XSMC montiran, kontakt SMC prepoznaje uklanjanje adaptera M22-A odnosno odvajanje adaptera od tipke ili čak odvajanje kontakta SMC s adaptera jer se samonadzorni kontakt (uklopnik kontakt NO) otvara i tako prekida strujni krug (serijski spoj).

Učvršćenje na podu s aktivatorom M22-XSMC

Kada je aktivator M22-XSMC montiran, kontakt SMC prepoznaje uklanjanje gornjeg dijela kućišta odnosno gornji dio koji nije vijčano spojen jer se samonadzorni kontakt (uklopnik kontakt NO) otvara i tako prekida strujni krug (serijski spoj).

(bg)

Фиксиране към лицевата страна със задвижка M22-XSMC
При монтирана задвижка M22-XSMC, SMC-контактът разпознава отстраняването на адаптера M22-A или отделяне на адаптера от бутона или също така освобождаване на SMC-контакта от адаптера, тъй като самоконтролиращият се контакт (нормално отворена помощна контактна система) отваря и по този начин прекъсва електрическата верига (последователно свързване).

Фиксиране към пода със задвижка M22-XSMC

При монтирана задвижка M22-XSMC, SMC-контактът разпознава отстраняването на горната част на корпуса или независимата горна част на корпуса, тъй като самоконтролиращият се контакт (нормално отворена помощна контактна система) отваря и по този начин прекъсва електрическата верига (последователно свързване).

(ro)

Fixare frontală cu actuatorul M22-XSMC

La actuatorul M22-XSMC montat, contactul SMC detectează distanța până la adaptorul M22-A, respectiv o declanșare a adaptorului de la tastă sau chiar o declanșare a contactului SMC de adaptor, deoarece contactul cu auto-monitorizare (contact normal deschis NO) se deschide și astfel întrerupe circuitul electric (conexiune în serie).

Fixare de bază cu actuatorul M22-XSMC

La actuatorul M22-XSMC montat, contactul SMC detectează distanța până la partea superioară a carcasei, respectiv o componentă superioară neișurubată, deoarece contactul cu auto-monitorizare (contact normal deschis NO) se deschide și astfel întrerupe circuitul electric (conexiune în serie).

(sr)

Предње монтирање са M22-XSMC актуатором

Са инсталираним M22-XSMC актуатором, SMC контакт ће детектовати уклањање адаптера M22-A, случајеве у којима је адаптер искључен са дугмета и случајеве у којима је SMC контакт искључен са адаптера, пошто ће се контакт за самонадгледање (нормално отворени контакт) отворити и прекинути коло (серијска веза).

Причвршћавање на основи са M22-XSMC актуатором

Са инсталираним M22-XSMC актуатором, SMC контакт ће детектовати уклањање горњег дела кућишта, као и случајеве у којима горњи део није причвршћен, пошто ће се контакт за самонадгледање (нормално отворени контакт) отворити и прекинути коло (серијска веза).

(no)

Frontmontering med M22-XSMC-aktuator

Med M22-XSMC-aktuatoren installert vil SMC-kontakten oppdage fjerning av adapter M22-A, tilfeller der adapteren kobles fra knappen, og tilfeller der SMC-kontakten kobles fra adapteren, ettersom den selvovervåkende kontakten (normalt åpen kontakt) vil åpne og forstyrre kretsen (seriekobling).

Bunnfesting med M22-XSMC-aktuator

Med M22-XSMC-aktuatoren installert vil SMC-kontakten oppdage fjerning av den øvre delen av kappelingen, og tilfeller der den øvre delen ikke er skrudd fast, ettersom den selvovervåkende kontakten (normalt åpen kontakt) vil åpne og forstyrre kretsen (seriekobling).

(uk)

Переднє кріплення з виконавчим елементом M22-XSMC

Якщо виконавчий елемент M22-XSMC встановлено, контакт SMC розпізнає, що адаптер M22-A прибрано, наприклад коли адаптер від'єднано від кнопки, або що контакт SMC від'єднано від адаптера, оскільки самоконтрольований контакт (замикальний контакт) розмикається і розриває електричне коло (послідовна схема з'єднання).

Кріплення на основі з виконавчим елементом M22-XSMC

Якщо виконавчий елемент M22-XSMC встановлено, контакт SMC розпізнає, що верхню частину корпусу видалено або ж верхня частина не прикручена, оскільки самоконтрольований контакт (замикальний контакт) розмикається і розриває електричне коло (послідовна схема з'єднання).

(ar)

M22-XSMC لتكبيت الامامي مع الميثل المشغل
سيكتشف SMC ملامس وحدة التحكم في النظام إلى جانب الحالات التي يتم ، M22-A المهاتن فيها فصل المهاتن عن الزر، والحالات التي عن المحول، حيث يتم فيها فصل اتصال سيفتح الملامس الذي يقوم بالمراقبة الذاتية (اللامس المغنوح عادة) الدارة ويقطعها (التوصيل على التوالي) **M22-XSMC تثبيت القاعدة باستخدام المشغل**

سيكتشف SMC ملامس الجزء العلوي من الميثل، إلى جانب الحالات التي لا يتم فيها تثبيت الجزء العلوي بالبراعي، حيث سيفتح الملامس الذي يقوم بالمراقبة الذاتية (اللامس المغنوح عادة) الدارة ويقطعها (التوصيل على التوالي).

lv

Piestiprināšana priekšpusē ar aktuatoru M22-XSMC

Esot uzmontētām aktuatoram M22-XSMC, SMC kontakts identificē adaptera M22-A noņemšanu vai attiecīgi adaptera atvienošanu no taustiņa, vai arī SMC kontaktā atvienošanu no adaptera, jo paškontrolējošais kontakts (saslēdzējkontakts NO) atveras, tādējādi pārtraucot strāvas ķēdi (virknes slēgums).

Piestiprināšana pie pamatnes ar aktuatoru M22-XSMC

Esot uzmontētām aktuatoram M22-XSMC, SMC kontakts identificē korpusa augšējās daļas noņemšanu vai attiecīgi neuzmontētu augšējo daļu, jo paškontrolējošais kontakts (saslēdzējkontakts NO) atveras, tādējādi pārtraucot strāvas ķēdi (virknes slēgums).

tr

M22-XSMC aktiātoru ile önden montaj

M22-XSMC aktiātoru takilyken SMC kontakā; kendinden izlemeli kontak (normalde kontak açiktır) açılıp devreyi (seri bađlantı) keseceđi için M22-A adaptörünün çıkarıldığını, adaptörün butonla ve SMC kontakının adaptörle bađlantısının kesildiđi durumları algılar.

M22-XSMC aktiātoru ile taban sabitleme

M22-XSMC aktiātoru takilyken SMC kontakā; kendinden izlemeli kontak (normalde kontak açiktır) açılıp devreyi (seri bađlantı) keseceđi için muhafazanın üst kısmının çıkarıldığını ve üst parçanın vidalanmadığı durumları algılar.

	M22-(C)K...	M22-K...PV6	M22-FK...	M22-PV...30	M30-PV...30
I_B AC-15	24 V	-	-	4 A	-
	60 V	-	-	4 A	-
	110 V	-	-	2 A	-
	115 V	6 A	6 A	1.5 A	-
	230 V	6 A	6 A	1.5 A	-
	220 V 230 V 240 V	6 A	6 A	-	-
	380 V 400 V 415 V	4 A	-	-	-
500 V	2 A	-	-	-	
I_B DC-13	24 V	3 A	3 A	1.2 A	-
	42 V	1.7 A	-	0.5 A	-
	60 V	1.2 A	1 A	0.5 A	-
	110 V	0.6 A	0.6 A	0.4 A	-
	220 V	0.3 A	0.3 A	0.2 A	-
U_B AC	500 V	230 V	230 V	-	-
U_B DC	220 V	220 V	220 V	-	-
U_i	500 V	250 V	250 V	-	-
U_{imp}	6000 V AC	4000 V AC	4000 V AC	-	-
I_q	1 kA	1 kA	1 kA	-	-
IP	20	20	20	66, 69K	66, 69K

en

Safety and application notes

- Can be installed in any position.
- Install the emergency stop unit in such a way that the operator is protected against penetrating foreign particles, e.g., swarf, sand, etc.

- If emergency stop devices are connected in series, the performance level as defined in EN ISO 13849-1 may become lower due to reduced fault detection capabilities.
- When using emergency stop applications, it is required for the overall system to be validated as specified in EN ISO 13849-2.

Max. short-circuit protective device	M22-...K...	M22-FK...
Fuseless	PKZM0-10/FAZ-B6/1	FAZ-B4
gG/gL	10 A	4 A

Regular maintenance activities

- Check the emergency stop unit to ensure that it has a secure mechanical fit.
- Check the cable connections to make sure they are in good condition.

de

Sicherheits- und Anwendungshinweise

- Einbaulage beliebig.
- NOT-AUS-Einrichtung so montieren, dass der Betätigungskopf gegen eindringende Verschmutzung, z. B. Späne, Sand etc. geschützt ist.

- Bei Hintereinanderschaltungen von NOT-AUS-Geräten kann sich der Performance-Level nach EN ISO 13849-1 auf Grund verringerter Fehlererkennung reduzieren.
- Bei Verwendung von NOT-AUS-/NOT-HALT-Applikationen ist grundsätzlich eine Validierung der Gesamtanlage nach EN ISO 13849-2 erforderlich.

max. Kurzschlusschutzeinrichtung	M22-...K...	M22-FK...
schmelzsicherungslos	PKZM0-10/FAZ-B6/1	FAZ-B4
gG/gL	10 A	4 A

Regelmäßige Wartungsschritte

- NOT-AUS-Einrichtung auf festen mechanischen Sitz prüfen.
- Leitungsanschlüsse auf Unversehrtheit prüfen.

fr

Remarques relatives à l'utilisation et à la sécurité

- Position de montage indifférente.
- Monter le dispositif d'arrêt d'urgence de manière que la tête d'actionnement soit protégée contre les salissures (copeaux, sable, etc.) qui pourraient y pénétrer.
- Dans le cas de dispositifs d'arrêt d'urgence montés en série, le niveau de performance selon EN ISO 13849-1 peut se trouver réduit du fait d'une plus faible détection des défauts.
- En cas d'utilisation de solutions du type ARRÊT D'URGENCE/COUPURE D'URGENCE, il convient par principe de procéder à une validation de l'ensemble de l'installation selon EN ISO 13849-2.

Calibre max. du dispositif de protection contre les courts-circuits	M22-...K...	M22-FK...
san fusible	PKZM0-10/FAZ-B6/1	FAZ-B4
gG/gL	10 A	4 A

Prévoir des phases de maintenance régulières

- Vérifier la solidité de la fixation mécanique du dispositif d'arrêt d'urgence.
- Vérifier l'intégrité des bornes de raccordement.

zh

安全和使用提示

- 安装位置没有限制。
- 安装急停装置必须防止污染物进入操作按钮,例如碎屑、沙子等。

- 串联急停设备时可能导致符合 EN ISO 13849-1 的性能等级由于故障识别能力降低而降低。
- 当使用紧急急断 / 紧急停止应用程序时, 原则上必须依据 EN ISO 13849-2 对整套设备进行验证。

最大短路保护装置	M22-...K...	M22-FK...
无熔断保险丝	PKZM0-10/FAZ-B6/1	FAZ-B4
gG/gL	10 A	4 A

定期维护步骤

- 检查急停装置固定的机械位置。
- 检查管路接口是否完好。

es

Indicaciones de aplicación y seguridad

- Posición de montaje a voluntad.
- Monte el dispositivo de desconexión de emergencia de forma que el cabezal actuador esté protegido contra la penetración de suciedad, p. ej. virutas, arena, etc.
- En caso de conexiones consecutivas de aparatos de desconexión de emergencia es posible que se reduzca el nivel de rendimiento según EN ISO 13849-1 debido a la disminución de la detección de fallos.
- Al utilizar aplicaciones de desconexión de emergencia/parada de emergencia se precisa principalmente una validación de toda la instalación según EN ISO 13849-2.

Resistencia a cortocircuitos máx.	M22-...K...	M22-FK...
sin fusibles	PKZM0-10/FAZ-B6/1	FAZ-B4
gG/gL	10 A	4 A

Mantenimiento periódico

- Compruebe si el dispositivo de desconexión de emergencia está bien fijado mecánicamente.
- Compruebe la integridad de las conexiones de cables.

ru

Указания по безопасности и применению

- Любое монтажное положение.
- Установить устройство аварийного выключения таким образом, чтобы кнопка была защищена от проникновения загрязнений, например, стружки, песка и т.д.

- При последовательном подключении устройств аварийного выключения уровень эффективности согласно EN ISO 13849-1 может уменьшиться из-за снижения уровня распознавания неисправностей.
- При использовании устройств аварийного выключения/аварийного останова всегда требуется проведение испытания всей установки согласно EN ISO 13849-2.

макс. устройство защиты от короткого замыкания	M22-...K...	M22-FK...
без плавкого предохранителя	PKZM0-10/FAZ-B6/1	FAZ-B4
gG/gL	10 A	4 A

Меры регулярного технического обслуживания

- Проверить устройство аварийного выключения на прочность механического крепления.
- Проверить соединения проводов на отсутствие повреждений.

it	Avvertenze di sicurezza e istruzioni d'impiego	Manutenzione regolare
	<ul style="list-style-type: none"> – Posizione di montaggio a piacere. – Montare il dispositivo di arresto d'emergenza in modo tale che la testina di azionamento sia protetta dalla penetrazione di sporcizia, ad es. trucioli, sabbia ecc. – In caso di collegamento a cascata di dispositivi di arresto d'emergenza, si riduce il Performance Level secondo EN ISO 13849-1 a causa di un ridotto riconoscimento dei guasti. – Se si utilizzano applicazioni di ARRESTO D'EMERGENZA, in linea di massima C'è necessaria una convalida dell'intero impianto secondo EN ISO 13849-2. 	<ul style="list-style-type: none"> – Verificare il fissaggio meccanico del dispositivo di arresto d'emergenza. – Verificare l'integrità dei collegamenti dei cavi.
	Max. dispositivo di protezione contro cortocircuito	M22-...K... M22-FK...
	senza fusibile	PKZM0-10/FAZ-B6/1 FAZ-B4
	 gG/gL	10 A 4 A

da	Sikkerheds- og anvendelsehenvisninger	Regelmæssige vedligeholdelsestrin
	<ul style="list-style-type: none"> – Monteringsposition vilkårlig. – Monter NØDSTOP-anordningen, så aktiveringshovedet er beskyttet mod indtrængende snavs, f.eks. spån, sand etc. – Hvis NØDSTOP-anordning serieforbindes, kan ydelsesniveauet iht. EN ISO 13849-1 reduceres på grund af forringet fejlregistrering. – Hvis der anvendes NØDSTOP-applikationer, er en validering af hele anlægget iht. EN ISO 13849-2 principielt påkrævet. 	<ul style="list-style-type: none"> – Kontroller, om NØDSTOP-anordningen sidder mekanisk fast. – Kontroller, om ledningstilslutninger er ubeskadigede.
	maks. kortslutningsanordning uden smeltesikring	M22-...K... PKZM0-10/FAZ-B6/1 M22-FK... FAZ-B4
	 gG/gL	10 A 4 A

el	Υποδείξεις ασφαλείας και χρήσης	Εργασίες τακτικής συντήρησης
	<ul style="list-style-type: none"> – Θέση εγκατάστασης κατά βούληση. – Εγκαταστήστε το σύστημα διακοπής κινδύνου κατά τρόπον που το κουμπί χειρισμού να προστατεύεται από την εισχώρηση ακαθαρσιών, π.χ., ρινίσματα, άμμος κλπ. – Σε περίπτωση διαδοχικών συνδέσεων συσκευών διακοπής κινδύνου, το επίπεδο απόδοσης κατά EN ISO 13849-1 μπορεί να ελαττωθεί λόγω περιορισμένης ανίχνευσης σφαλμάτων. – Σε περίπτωση χρήσης εφαρμογών διακοπής/ακινητοποίησης κινδύνου απαιτείται γενικά επαλήθευση της συνολικής εγκατάστασης κατά EN ISO 13849-2. 	<ul style="list-style-type: none"> – Ελέγχετε τα συστήματα διακοπής κινδύνου ως προς τη σταθερή μηχανική εφαρμογή. – Ελέγχετε αν είναι άθικτες οι συνδέσεις των αγωγών.
	μέγ. σύστημα προστασίας από βραχυκύκλωση	M22-...K... M22-FK...
	χωρίς εύτηκτες ασφάλειες	PKZM0-10/FAZ-B6/1 FAZ-B4
	 gG/gL	10 A 4 A

pt	Notas de segurança e de utilização	Procedimentos de manutenção regulares
	<ul style="list-style-type: none"> – Livre escolha do local de montagem. – Montar o dispositivo de desligamento de emergência de modo que o cabeçote de ativação fique protegido contra a entrada de impurezas como aparas, areia, etc. – No caso de conexões em série de dispositivos de desligamento de emergência, o nível de desempenho segundo EN ISO 13849-1 por ser reduzido por causa da redução na detecção de erros. – No caso de utilização de aplicações de desligamento/parada de emergência é estritamente obrigatória uma validação de toda a instalação conforme EN ISO 13849-2. 	<ul style="list-style-type: none"> – Verificar se os dispositivos de desligamento de emergência estão na posição mecânica correta. – Verificar a integridade das conexões do circuito derivado.
	dispositivo de proteção máx. contra curto-circuitos	M22-...K... M22-FK...
	sem fusível lento	PKZM0-10/FAZ-B6/1 FAZ-B4
	 gG/gL	10 A 4 A

et	Ohutus- ja kasutusjuhised	Regulaarsed hooldustoimingud
	<ul style="list-style-type: none"> – Vabalt valitav paigaldusasend. – Paigaldage AVARIIVÄLJALÜLITUS-seade nii, et selle rakendamise nupp oleks kaitstud sissetungiva mustuse eest, nt laastud, liiv jne. – AVARIIVÄLJALÜLITUS-seadmete üksteise järel lülitumise korral võib võimsuse tase vastavalt normile EN ISO 13849-1 väheneda halvenenud veatujustuse tõttu. – AVARIIVÄLJALÜLITUMISE/AVARIISEISKUMISE rakenduste kasutamisel on alati nõutav kogu seadme valideerimine vastavalt standardile EN ISO 13849-2. 	<ul style="list-style-type: none"> – Kontrollige AVARIIVÄLJALÜLITUMISE seadme kindlat mehaanilist kinnitust. – Kontrollige juhtmeühendusi vigastuste suhtes.
	max lühisekaitse	M22-...K... M22-FK...
	sulavkaitsmeta	PKZM0-10/FAZ-B6/1 FAZ-B4
	 gG/gL	10 A 4 A

nl	Veiligheids- en toepassingsinstructies	Regelmatig onderhoud
	<ul style="list-style-type: none"> – Inbouwpositie willekeurig. – NOODSTOP-inrichting zodanig monteren, dat de bedieningskop tegen binnendringende vervuiling, bijv. spanen, zand, enz., is beschermd. – Bij opeenvolgende schakelingen van NOODSTOP-apparaten kan het Performance-Level conform EN ISO 13849-1 vanwege de verminderde foutherkenning worden gereduceerd. – Bij gebruik van NOODSTOP-/NOODHALT-applicaties is in principe een validatie van de totale installatie conform EN ISO 13849-2 noodzakelijk. 	<ul style="list-style-type: none"> – NOODSTOP-inrichting op goede mechanische bevestiging controleren op beschadigingen.
	Max. kortsluitbeveiliging zonder smeltzekering	M22-...K... PKZM0-10/FAZ-B6/1 M22-FK... FAZ-B4
	 gG/gL	10 A 4 A

sv	Säkerhets- och bruksanvisningar	Regelbundna underhållsåtgärder
	<ul style="list-style-type: none"> – Godtycklig monteringsposition. – Montera NÖDSTOPS-anordningen på så sätt, att tryckknappen är skyddad mot inträngande smuts, t.ex. spån, sand etc. – När NÖDSTOPPS-enheterna kopplas efter varandra kan deras Performance-Level enl. EN ISO 13849-1 reduceras på grund av sänkt feldetektering. – Vid användning av NÖDSTOPPS-/NÖDAVSTÄNINGS-applikationer krävs principiellt en utvärdering av hela anläggningen enligt EN ISO 13849-2. 	<ul style="list-style-type: none"> – Kontrollera att NÖDSTOPPS-anordningen sitter fast ordentligt mekaniskt. – Kontrollera att kabelanslutningarna är oklanderliga.
	max. kortslutningsskyddsanordning utan smältsäkringar	M22-...K... PKZM0-10/FAZ-B6/1 M22-FK... FAZ-B4
	 gG/gL	10 A 4 A

fi	Turva- ja käyttöohjeet	Säännölliset huoltovaiheet
	<ul style="list-style-type: none"> – Asennusasento mikä tahansa. – Asenna hätäpysäytyslaitte siten, että kytkentäpää on tunkeutuvalta lialta, kuten lastuilta, hiekalta, suojattu. – Hätäpysäytyslaitteiden kytkeytyminen peräkkäin voi alentaa EN ISO 13849-1:n mukaista suoritusastoa vähentyvän vian tunnistuksen vuoksi. – Hätäpysäytys-/hätäseissovelluksia käytettäessä koko laitteisto on tarkastettava EN ISO 13849-2:n mukaisesti. 	<ul style="list-style-type: none"> – Tarkista, että hätäpysäytyslaitte on mekaanisesti tiukasti paikallaan. – Tarkista, ovatko johtoliitännät ehjiä.
	Maks. oikosulkusuojalaite Ei sisällä sulaketta	M22-...K... PKZM0-10/FAZ-B6/1 M22-FK... FAZ-B4
	 gG/gL	10 A 4 A

cs	Bezpečnostní pokyny a návod k použití	Pravidelné kroky údržby
	<ul style="list-style-type: none"> – Libovolná montážní poloha. – Zařízení NOUZ. VYP. namontujte tak, aby byla spínací hlava chráněna před nečistotami, například třískami, pískem atd. – Při paralelním zapojení přístrojů nouzového vypnutí může dojít ke snížení výkonostní úrovně podle ČSN EN ISO 13849-1 na základě snížené detekce chyb. – Při použití aplikací NOUZ. VYP./NOUZ. STOP je v zásadě nutná validace celkového zařízení podle ČSN EN ISO 13849-2. 	<ul style="list-style-type: none"> – Zkontrolujte pevné mechanické usazení zařízení NOUZ. VYP. – Zkontrolujte neporušenost přípojek vedení.
	max. zařízení ochrany proti zkratu bez tavné pojistky	M22-...K... PKZM0-10/FAZ-B6/1 M22-FK... FAZ-B4
	 gG/gL	10 A 4 A

lt	Saugos ir naudojimo nuorodos	Reguliarūs techninės priežiūros veiksmai
	<ul style="list-style-type: none"> – Montavimo padėtis pasirinktinai. – AVARINIO IŠJUNGIMO įtaisą sumontuokite taip, kad aktyvinimo mygtukas būtų apsaugotas nuo patenkančių nešvarumų, pvz., drožlių, smėlio ir pan. – Vieną po kito jungiant AVARINIO IŠJUNGIMO įtaisus, dėl mažiau atpažįstamų klaidų gali sumažėti veiksmingumo lygis pagal EN ISO 13849-1. – Naudojant AVARINIO IŠJUNGIMO/AVARINIO SUSTABDYMO taikomąsias programas, visą įrenginį reikia validuoti pagal EN ISO 13849-2. 	<ul style="list-style-type: none"> – Patikrinkite AVARINIO IŠJUNGIMO įtaisą, ar jis gerai mechanškai pritvirtintas. – Patikrinkite, ar nepažeistos laidų jungtys.
	Maks. apsaugos nuo trumpojo jungimo įrenginys	M22-...K... PKZM0-10/FAZ-B6/1 M22-FK... FAZ-B4
	be lydžiojo saugiklio	PKZM0-10/FAZ-B6/1 FAZ-B4
	 gG/gL	10 A 4 A

hu	Biztonsági és figyelmeztető utasítások	Rendszeres gondozás lépések
	<ul style="list-style-type: none"> Tetszőleges beépítési helyzet Ugy szerelje fel a VÉSZ-KI berendezést, hogy a működtető gomb a behatoló szennyeződés, pl. forgács, homok, stb. ellen védett legyen. VÉSZ-KI készülékek egymás után kapcsolása a EN ISO 13849-1 szerinti teljesítményszintet csökkentheti a csökkent hiba-felismerés miatt. VÉSZ-KI/VÉSZ-ALLJ alkalmazások használatához alapvetően szükséges a teljes létesítmény EN ISO 13849-2 szerinti értékelése. 	<ul style="list-style-type: none"> Ellenőrizze a VÉSZ-KI berendezés szilárd elhelyezését. Ellenőrizze a vezeték-csatlakozások épségét.
	Legnagyobb c rövidzár-védőberendezés	M22...K... M22-FK...
	olvadó biztosító nélkül	PKZM0-10/FAZ-B6/1 FAZ-B4
	gG/gL	10 A 4 A

lv	Drošības un lietošanas norādījumi	Regulāras apkopes soļi
	<ul style="list-style-type: none"> Jebkurš montāžas stāvoklis. Uzstādiet ārkārtas izslēgšanas mehānismu tā, lai nospiešanas poga būtu aizsargāta pret netūrumiem, piem., skaidām, smiltīm utt. Saslēdzot ārkārtas izslēgšanas ierīces vienu aiz otras, veiktspējas līmenis samazinātas kļūdu noteikšanas dēļ saskaņā ar EN ISO 13849-1 var samazināties. Izmantojot ārkārtas izslēgšanas/ārkārtas apturēšanas lietotnes, vienmēr ir nepieciešama kopējās iekārtas pārbaude saskaņā ar EN ISO 13849-2. 	<ul style="list-style-type: none"> Pārbaudiet, vai ārkārtas izslēgšanas mehānisms ir mehāniski nofiksēts. Pārbaudiet, vai vadu pieslēgumi ir noslēgti.
	maks. īssavienojuma aizsardzības ierīce bez kūstošajiem drošinātājiem	M22...K... M22-FK... PKZM0-10/FAZ-B6/1 FAZ-B4
	gG/gL	10 A 4 A

sk	Bezpečnostné pokyny a návod na použitie	Pravidelné kroky údržby
	<ul style="list-style-type: none"> Lubovoľná montážna poloha. Zariadenie NUDZ. VYP. namontujte tak, aby bola spínačnica hlava chránená pred znečistením, napríklad trieskami, pieskom atď. Pri paralelnom zapojení prístrojov núdzového vypnutia môže dôjsť ku zníženiu výkonostnej úrovne podľa STN EN ISO 13849-1 na základe zníženej detekcie chýb. Pri použití aplikácii NÚDZ. VYP./NÚDZ. STOP je v zászade nutné vykonať validáciu celkového zariadenia podľa STN EN ISO 13849-2. 	<ul style="list-style-type: none"> Skontrolujte pevné mechanické usadenie zariadení NUDZ. VYP. Skontrolujte neporušenosť pripojek vedení.
	max. zariadenie ochrany proti zkratu bez tavnej poistky	M22...K... M22-FK... PKZM0-10/FAZ-B6/1 FAZ-B4
	gG/gL	10 A 4 A

bg	Инструкции за безопасност и приложение	Редовни стъпки за техническа поддръжка
	<ul style="list-style-type: none"> Позиция на монтиране - произволна. Монтирайте устройството за аварийно спиране така, че задействащата глава да е защитена срещу проникваща мръсотия, например стружки, пясък и др. За последователно свързване на устройства за аварийно спиране, нивото на изпълнение, съгласно EN ISO 13849-1, може да намали поряди намалено разпознаване на грешки. При използване на аварийно спиране/приложения за аварийно спиране, по принцип е необходимо валидиране на цялата система, съгласно EN ISO 13849-2. 	<ul style="list-style-type: none"> Проверете устройството за аварийно спиране за здраво механична слобка. Проверете целостта на връзките.
	макс. устройство за защита от късо съединение без стопяем предпазител	M22...K... M22-FK... PKZM0-10/FAZ-B6/1 FAZ-B4
	gG/gL	10 A 4 A

tr	Güvenlik ve uygulama notları	Düzenli bakım faaliyetleri
	<ul style="list-style-type: none"> Her türlü konumda takılabilir. Acil durdurma ünitesini operatöre talaş, kum vb. yabancı maddelerin girmesini önleyecek şekilde takın. Acil durdurma cihazları seri bağlandıysa EN ISO 13849-1 uyarınca tanımlanan performans seviyesi, arıza saptama kabiliyetlerinin azalması nedeniyle düşebilir. Acil durdurma uygulamalarını kullanırken tüm sistemin EN ISO 13849-2 standardında belirtilen şekilde doğrulanması gerekir. 	<ul style="list-style-type: none"> Mekanik olarak tam oturduğundan emin olmak için acil durdurma ünitesini kontrol edin. İyi durumda olduklarından emin olmak için kablo bağlantılarını kontrol edin.
	Maks. kısa devre koruması sigortasız	M22...K... M22-FK... PKZM0-10/FAZ-B6/1 FAZ-B4
	gG/gL	10 A 4 A

pl	Wskazówki dot. bezpieczeństwa i zastosowania	Regularne czynności konserwacyjne
	<ul style="list-style-type: none"> Montaż w dowolnej pozycji. Zamontować wyłącznik awaryjny w taki sposób, aby przycisk uruchamiający był zabezpieczony przed wnikaniem zanieczyszczeń, np. wiórów, piasku itd. W przypadku połączenia szeregowego wyłączników awaryjnych poziom zapewnienia bezpieczeństwa wg PN-EN ISO 13849-1 może być zmniejszony ze względu na ograniczone wykrywanie błędów. W przypadku zastosowania wyłączników awaryjnych/urządzeń do zatrzymania awaryjnego zasadniczo wymagana jest walidacja całej instalacji wg PN-EN ISO 13849-2. 	<ul style="list-style-type: none"> Sprawdzić, czy wyłącznik awaryjny jest prawidłowo zamocowany mechanicznie. Sprawdzić, czy przyłącza przewodów nie są uszkodzone.
	maks. zabezpieczenie przed zwarcim bez bezpiecznika topikowego	M22...K... M22-FK... PKZM0-10/FAZ-B6/1 FAZ-B4
	gG/gL	10 A 4 A

sl	Varnostna opozorila in navodila za uporabo	Redni koraki vzdrževanja
	<ul style="list-style-type: none"> Vgradna lega poljubna. Naprave za izklop v sili namestite tako, da bo tipka za vklop zavarovana pred vdorom umazanije, npr. odrezkov, peska itd. Pri zaporedni vezavi naprav za izklop v sili se lahko raven zmogljivosti po EN ISO 13849-1 zaradi zmanjšanega zaznavanja napak zniža. Pri uporabi aplikacij za izklop v sili je v osnovi potrebna validacija celotne naprave po EN ISO 13849-2. 	<ul style="list-style-type: none"> Preverite napravo za izklop v sili na dobro mehansko pritrditev. Preverite priključke vodnikov na poškodbe.
	maks. nastavev naprave za zaščito pred kratkim stikom brez taljivih varovalk	M22...K... M22-FK... PKZM0-10/FAZ-B6/1 FAZ-B4
	gG/gL	10 A 4 A

ro	Instrucțiuni de siguranță și de utilizare	Etape regulate de întreținere
	<ul style="list-style-type: none"> Orice poziție de montare. Montați dispozitivul pentru OPRIRE DE URGENȚĂ, astfel încât butonul de acționare să fie protejat împotriva pătrunderii impurităților, de exemplu șpan, nisip etc. În cazul conectărilor succesive de dispozitive pentru OPRIRE DE URGENȚĂ, nivelul de performanță conform EN ISO 13849-1 se reduce din cauza detectării reduse a erorilor. În cazul utilizării aplicațiilor de OPRIRE DE URGENȚĂ/DECONNECTARE DE URGENȚĂ este necesară, în principiu, o validare a întregii instalații conform EN ISO 13849-2. 	<ul style="list-style-type: none"> Verificați dispozitivul de OPRIRE DE URGENȚĂ cu privire la poziția mecanică fixă. Verificați integritatea racordurilor de cablu.
	Dispozitiv de protecție la scurtcircuit max. fără siguranță fuzibilă	M22...K... M22-FK... PKZM0-10/FAZ-B6/1 FAZ-B4
	gG/gL	10 A 4 A

hr	Sigurnosne napomene i napomene za prim-jenu	Radnje redovitog održavanja
	<ul style="list-style-type: none"> Proizvoljan položaj ugradnje. Napravu za isključenje u nuždi montirajte tako da je aktivacijski gumb zaštićen od ulaska nečistoće, npr. strugotine, pijeska itd. Kod slijednog uklapanja uređaja za isključenje u nuždi razina učinka u skladu s normom EN ISO 13849-1 može se smanjiti zbor smanjenog prepoznavanja pogrešaka. U slučaju primjene aplikacija za isključenje/zaustavljanja u nuždi načelno je potrebno čitav sustav provjeriti u skladu s normom EN ISO 13849-2. 	<ul style="list-style-type: none"> Provjerite čvrst dosjed naprave za isključenje u nuždi. Provjerite jesu li priključci vodova neoštećeni.
	Maks. zaštitna naprava protiv kratkog spoja bez rastalnih osigurača	M22...K... M22-FK... PKZM0-10/FAZ-B6/1 FAZ-B4
	gG/gL	10 A 4 A

uk	Примітки щодо безпеки й застосування	Заходи планового технічного обслуговування
	<ul style="list-style-type: none"> Можна встановлювати в будь-якому положенні. Установіть пристрій аварійного вимкнення таким чином, щоб керівний елемент був захищений від проникнення сторонніх частинок, наприклад стружки, піску тощо. Якщо пристрій аварійного вимкнення підключені послідовно, рівень ефективності, визначений у стандарті DIN EN 13849-1, може знизитися через зменшену спроможність виявлення несправностей. У разі використання пристроїв аварійного вимкнення потрібно завжди проводити перевірку всієї системи, як зазначено в стандарті EN ISO 13849-2. 	<ul style="list-style-type: none"> Перевірити надійність механічного кріплення пристрою аварійного вимкнення. Перевірити стан кабельних з'єднань.
	пристрій максимального захисту від короткого замикання без плавких запобіжників	M22...K... M22-FK... PKZM0-10/FAZ-B6/1 FAZ-B4
	gG/gL	10 A 4 A

SR

Напомене о безбедности и примени

- Може да се инсталира у било ком положају.
- Инсталирајте јединицу за заустављање у хитним случајевима тако да руковац буде заштићен од продирања страних честица, нпр. струготина, песка итд.
- Ако су уређаји за хитно заустављање повезани у серију, ниво перформанси дефинисан у DIN EN 13849-1 може да постане нижи због смањених могућности детекције квара.
- Када користите примене за заустављање у хитним случајевима, потребно је да цео систем буде потврђен како је наведено у EN ISO 13849-2.

заштитни уређај од макс. кратког споја	M22-...K...	M22-FK...
без осигурача	PKZM0-10/FAZ-B6/1	FAZ-B4
 gG/gL	10 A	4 A

Редовне активности одржавања

- Проверите јединицу за заустављање у хитним случајевима да бисте били сигурни да има безбедно механичко причвршћивање.
- Проверите прикључке каблова да бисте се уверили да су у добром стању.

NO

Merknader om sikkerhet og bruk

- Kan installeres i alle posisjoner.
- Installer nødstoppenheten på en slik måte at operatøren er beskyttet mot gjennomtrengning av fremmedpartikler, f.eks. grus, sand o.l.
- Hvis nødstoppenheter seriekables, kan ytelsesnivået som er definert i DIN EN 13849-1, bli lavere på grunn av redusert mulighet for feildeteksjon.
- Ved bruksområder for nedstopp kreves det at hele systemet valideres som angitt i EN ISO 13849-2.

maks. kortslutningsvern	M22-...K...	M22-FK...
sikringsløs	PKZM0-10/FAZ-B6/1	FAZ-B4
 gG/gL	10 A	4 A

Regelmessige vedlikeholdsaktiviteter

- Sjekk nødstoppenheten for å sikre at den har en sikker mekanisk tilkobling.
- Sjekk kabeltilkoblingene for å sikre at de er i god stand.

ar

ملاحظات بشأن السلامة والاستخدام

– يمكن تثبيته في أي موضع قم بتثبيت وحدة الإيقاف في حالة الطوارئ بحيث تتم حماية المشغل من اختراق الجسيمات الغريبة، كالريش والرمال، وما إليها.

– إذا تم توصيل أجهزة الإيقاف في حالة الطوارئ على التوالي، فقد ينخفض مستوى الأداء كما هو محدد في المواصفة EN ISO 13849-1 بسبب انخفاض قدرات اكتشاف الأعطال. يلزم التحقق عند استخدام تطبيقات الإيقاف في حالات الطوارئ، من صحة النظام العام كما هو محدد في المواصفة EN ISO 13849-2.

جهاز وقاية من دائرة القصر القصوى	M22-...K...	M22-FK...
بلا مصهر	PKZM0-10/FAZ-B6/1	FAZ-B4
 gG/gL	10 A	4 A

أنشطة الصيانة المنتظمة

افحص وحدة الإيقاف في حالات الطوارئ للتأكد من أنها ذات ملاءمة ميكانيكية آمنة.

– تحقق من توصيلات الكابلات للتأكد من أنها في حالة جيدة.

جهاز وقاية من دائرة القصر القصوى	M22-...K...	M22-FK...
بلا مصهر	PKZM0-10/FAZ-B6/1	FAZ-B4
 gG/gL	10 A	4 A

10/23 LL047025ZU

CAUTION

The devices can be used for the emergency-stop/emergency-off functions. The definition of the functions/symbols to be used is specified in the following standards:

- IEC 60204-1
- ISO 13850
- DIN EN 60204-1
- DIN EN ISO 13850

or in the relevant national standards

VORSICHT

Die Geräte können für die Funktionen NOT-HALT/NOT-AUS verwendet werden. Die Definition der Funktionen/der zu verwendenden Bildzeichen ist in folgenden Normen festgelegt:

- IEC 60204-1
- ISO 13850
- DIN EN 60204-1
- DIN EN ISO 13850

oder in jeweils entsprechend nationalen Normen

ATTENTION

Les appareils sont utilisables pour les fonctions ARRÊT D'URGENCE/COUPURE D'URGENCE. La définition des fonctions/des symboles à utiliser est stipulée dans les normes suivantes :

- IEC 60204-1
- ISO 13850
- DIN EN 60204-1
- DIN EN ISO 13850

ou dans les normes nationales correspondantes

ATENCIÓN

Estos aparatos pueden utilizarse para las funciones de PARADA DE EMERGENCIA. La definición de las funciones/los caracteres de imagen a utilizar se encuentra especificada en las siguientes normas:

- IEC 60204-1
- ISO 13850
- DIN EN 60204-1
- DIN EN ISO 13850

o en las respectivas normas nacionales

ATTENZIONE

Gli apparecchi possono essere utilizzati per le funzioni di SPEGNIMENTO/ARRESTO DI EMERGENZA. La definizione delle funzioni/delle icone utilizzate è contenuta nelle seguenti norme:

- IEC 60204-1
- ISO 13850
- DIN EN 60204-1
- DIN EN ISO 13850

o nelle norme nazionali corrispondenti

注意

这个设备将用于紧急关闭 / 紧急停机。功能 / 图片标识的定义见以下规范:

- IEC 60204-1
- ISO 13850
- DIN EN 60204-1
- DIN EN ISO 13850

或相关的国家标准

CUIDADO

Os aparelhos podem ser utilizados para as funções de PARAGEM/INTERRUPÇÃO DE EMERGÊNCIA.

A definição das funções/dos símbolos a utilizar encontra-se nas seguintes normas:

- IEC 60204-1
- ISO 13850
- DIN EN 60204-1
- DIN EN ISO 13850

ou nas correspondentes normas nacionais

OBSERVERA

Apparaten kan användas för funktionen NÖDSTOPP. Definitionen för funktionen/för bildtecknen som skall användas är följande normer fastlagda:

- IEC 60204-1
- ISO 13850
- DIN EN 60204-1
- DIN EN ISO 13850

eller motsvarande nationella normer

HUOMIO

Laitteita voidaan käyttää HÄTÄ-SEIS/HÄTÄ-POIS-toiminnolle. Toimintojen määrittely/käytetyille kuvimerkeille on kiinnitetty seuraavissa normeissa:

- IEC 60204-1
- ISO 13850
- DIN EN 60204-1
- DIN EN ISO 13850

tai kulloissakin vastaavissa kansallisissa normeissa

UPOZORNĚNÍ

Přístroje lze použít na funkce NOUZOVÉ ZASTAVENÍ/NOUZOVÉ VYPNUTÍ. Definice funkcí/použitých grafických symbolů je stanovena v následujících normách:

- IEC 60204-1
- ISO 13850
- DIN EN 60204-1
- DIN EN ISO 13850

nebo v odpovídajících národních normách

ETTEVAATUST

Seadmeid on võimalik kasutada HÄDALÜLITI/HÄDASEISKAMIS-funktsiooniks. Funktsioonide/ kasutatud jooniste definitsioon on kindlaks määratud alljärgnevat normidega:

- IEC 60204-1
- ISO 13850
- DIN EN 60204-1
- DIN EN ISO 13850

või vastavate rahvuslike normidega

VIGYÁZAT

VÉSZLEÁLLÍTÁS/VÉSZKIKAPCSOLÁS funkciók esetében használják az eszközöket. A következő szabványok tartalmazzák a funkciókra/használt piktogramokra vonatkozó meghatározásokat:

- IEC 60204-1
- ISO 13850
- DIN EN 60204-1
- DIN EN ISO 13850

illetve a vonatkozó nemzeti szabványok

UPOZORNENIE

Přístroje je možné použiť pre funkcie NÚDZOVÉHO ZASTAVENIA alebo VYPNUTIA. Definícia funkcií alebo použitých znakov je stanovená v nasledovných normách:

- IEC 60204-1
- ISO 13850
- DIN EN 60204-1
- DIN EN ISO 13850

alebo v príslušných národných normách

ВНИМАНИЕ

Устройства могут да се използват за функциите аварийно спиране/аварийно изключване. Дефиницията на функциите/на използваните символи се определя съгласно следните стандарти:

- IEC 60204-1
- ISO 13850
- DIN EN 60204-1
- DIN EN ISO 13850

или съгласно съответните национални стандарти

ATENȚIE

Aparatele pot fi utilizate pentru funcțiile DECONECTARE/OPRIRE DE URGENȚĂ. Definiția funcțiilor/simbolurilor grafice este stabilită în următoarele norme:

- IEC 60204-1
- ISO 13850
- DIN EN 60204-1
- DIN EN ISO 13850

sau în normele naționale corespunzătoare

PAZNJA

Uređaji se mogu upotrebjavati za funkcije zaustavljanja u nuždi/isključenja u nuždi. Definicija funkcija/simbola koji se moraju upotrebljavati određena je sljedećim normama:

- IEC 60204-1
- ISO 13850
- DIN EN 60204-1
- DIN EN ISO 13850

ili dotičnim odgovarajućim nacionalnim normama

DİKKAT

Cihazlar, acil durdurma/acil kapatma fonksiyonları için kullanılabilir. Kullanılacak fonksiyonlar/sembollerin tanımları aşağıdaki standartlarda belirtilmiştir:

- IEC 60204-1
- ISO 13850
- DIN EN 60204-1
- DIN EN ISO 13850

veya ilgili ulusal standartlarda

ОПРЕЗ

Уређаји могу да се користе за функције хитног заустављања/искључивања у хитним случајевима. Дефиниција функција/симбола који ће се користити наведена је у следећим стандардима:

- IEC 60204-1
- ISO 13850
- DIN EN 60204-1
- DIN EN ISO 13850

или у релевантним националним стандардима

ru **ВНИМАНИЕ**

Приборы могут использоваться для функций АВАР. СТОП/АВАР. ВЫКЛ. Определение функций/применяемых графических символов дано в нормах:

- IEC 60204-1 – DIN EN 60204-1
 - ISO 13850 – DIN EN ISO 13850
- либо в соответствующих национальных нормах

nl **VOORZICHTIG**

De apparaten kunnen voor de functies NOODSTOP/NOODUIT worden gebruikt. De definitie van de functies/het te gebruiken symbool is in de volgende normen vastgelegd:

- IEC 60204-1 – DIN EN 60204-1
 - ISO 13850 – DIN EN ISO 13850
- of de telkens geldende nationale normen

da **FORSIGTIG**

Enhederne kan anvendes til NØDSTOP-funktioner (stop/frakobling). Definitionen af funktionerne/de billedtegn, der skal anvendes, er fastlagt i følgende normer:

- IEC 60204-1 – DIN EN 60204-1
 - ISO 13850 – DIN EN ISO 13850
- eller i de tilsvarende nationale normer

el **ΠΡΟΣΟΧΗ**

Οι συσκευές μπορούν να χρησιμοποιηθούν για τις λειτουργίες διακοπής/απενεργοποίησης κινδύνου. Ο ορισμός των λειτουργιών/των χρησιμοποιούμενων συμβόλων καθορίζεται στα ακόλουθα πρότυπα

- IEC 60204-1 – DIN EN 60204-1
 - ISO 13850 – DIN EN ISO 13850
- ή στα εκάστοτε αντίστοιχα εθνικά πρότυπα

lv **UZMANĪBU**

Ierīces var izmantot funkcijām AVĀRIJAS APTURĒŠANA/AVĀRIJAS IZSLĒGŠANA. Funkciju/izmantoto piktogrammu definīcijas ir noteiktas šādos tiesību aktos:

- IEC 60204-1 – DIN EN 60204-1
 - ISO 13850 – DIN EN ISO 13850
- vai atbilstīgajās nacionālajās tiesību normās

lt **PERSPĖJIMAS**

Prietaisus galima naudoti AVAR. SUSTABD./AVAR. IŠJUNG. funkcijoms. Funkcijų/naudotinų simbolių apibrėžimai nustatyti šiuose standartuose:

- IEC 60204-1 – DIN EN 60204-1
 - ISO 13850 – DIN EN ISO 13850
- arba atitinkamuose šalies standartuose

pl **PRZESTROGA**

Urządzenia można wykorzystywać do realizacji funkcji zatrzymania / wyłączenia awaryjnego. Definicje funkcji/piktogramów do zastosowania są zawarte w następujących normach:

- IEC 60204-1 – DIN EN 60204-1
 - ISO 13850 – DIN EN ISO 13850
- lub w stanowiących ich odpowiedniki normach narodowych

sl **POZOR**

Aparati se lahko uporabijo za funkcije USTAVITEV V SILI/IZKLOP V SILI. Definicija funkcij/risb, ki jih je treba uporabiti, je določena v sledečih standardih:

- IEC 60204-1 – DIN EN 60204-1
 - ISO 13850 – DIN EN ISO 13850
- ali v ustreznih nacionalnih standardih

no **FORSIKTIG**

Enheterne kan brukes til funksjonene nødstop/nødavstengning. Definisjonene av funksjonene/symbolene som skal brukes, er angitt i følgende standarder:

- IEC 60204-1 – DIN EN 60204-1
 - ISO 13850 – DIN EN ISO 13850
- eller i relevante nasjonale standarder

uk **УВАГА**

Пристрої можна застосовувати для аварійного зупинення / аварійного вимкнення. Визначення функцій і символів, що використовуються, наведено в таких стандартах:

- IEC 60204-1 – DIN EN 60204-1
 - ISO 13850 – DIN EN ISO 13850
- або у відповідних національних стандартах

ar **انتباه**

يمكن استخدام الأجهزة لوظائف توقف الطوارئ/إيقاف التشغيل في حالة الطوارئ.

تعريف الوظائف/الرموز التي سيتم استخدامها محدد في المعايير الآتية:

- IEC 60204-1 – DIN EN 60204-1 –
- ISO 13850 – DIN EN ISO 13850 –

أو في المعايير الوطنية ذات الصلة

Doc. No.: UK2100295

Declaration of conformity



We, Eaton Industries GmbH, 53105 Bonn, Germany,
Hein-Moeller-Str. 7-11, 53115 Bonn, Germany

declare under our sole responsibility as manufacturer that the product (family)

E-stop operating devices RMQ Titan & acc. M22/M30(S)-PV(LT)30...

according to the list on page 2 and provided that it is installed, maintained and used in the application intended for, with respect to the relevant manufacturer's instructions, installation standards and "good engineering practices", complies with the statutory requirements:

- 2016 No. 1091 *The Electromagnetic Compatibility Regulations 2016*
- 2012 No. 3032 *RoHS in Electrical and Electronic Equipment Regulations 2012*
- 2008 No. 1597 *The Supply of Machinery (Safety) Regulations 2008*

based on compliance with the following standard(s):

- EN 60947-5-1:2017 + AC:2020
- EN 60947-5-5:1997 + A1:2005 + A11:2013 + A2:2017
- EN IEC 63000:2018
- EN ISO 13850:2015

Bonn, 22.10.2021

i.A. Edgar Willems
Director Quality
Industrial Controls & Protection Division

i.A. Paolo D'Amico
Head of Product Line Management
Machine Operation & Control



Powering Business Worldwide

Doc. No.: UK2100295

Types within the range



The declaration of conformity applies to the following types within the product family and in combination with products listed below:

- M22/M30(S)-PV(L)(T)30
- M22-A..
- M22-...K..
- M22-X(Z)(A)(B)(Y)K..
- M22-XSMC(*)
- M22(G)-XGPV
- M22(X)LED..
- M22(F)K#
- M22(F)LED#
- M22...SMC#

Bonn, 22.10.2021

i.A. Edgar Willems
Director Quality
Industrial Controls & Protection Division

i.A. Paolo D'Amico
Head of Product Line Management
Machine Operation & Control



Powering Business Worldwide

Doc. No.: CE2100418

EU-Konformitätserklärung

EU declaration of conformity

Wir / We, Eaton Industries GmbH, 53105 Bonn, Germany,
Hein-Moeller-Str. 7-11, 53115 Bonn, Germany

erklären hiermit in alleiniger Verantwortung als Hersteller, dass das Produkt (die Produktfamilie)
declare under our sole responsibility as manufacturer that the product (family)

**Not-Halt/Aus-Befehlsgeräte RMQ Titan & Zub. M22/IM30(S)-PV(LT)30...
E-stop operating devices RMQ Titan & acc. M22/IM30(S)-PV(LT)30...**

entsprechend der Auflistung auf Seite 2 den einschlägigen Bestimmungen der Richtlinie(n) des
Rates entspricht:
according to the list on page 2 complies with the provisions of Council directive(s):

2014/30/EU *EMV-Richtlinie / EMC Directive*
2011/65/EU *RoHS-Richtlinie / RoHS Directive*
2006/42/EC *Maschinenrichtlinie / Machinery Directive*

und mit den folgenden Normen übereinstimmt:
based on compliance with the following standard(s):

EN 60947-5-1:2017 + AC:2020
EN 60947-5-5:1997 + A1:2005 + A11:2013 + A2:2017
EN IEC 63000:2018
EN ISO 13850:2015

Bonn, 30.09.2021

i.A. Edgar Willemis
Director Quality
Industrial Controls & Protection Division

i.A. Paolo D'Amico
Head of Product Line Management
Machine Operation & Control

EATON
Powering Business Worldwide

Seite/page 1 / 2

Doc. No.: CE2100418

Typen des Sortiments

Types within the range

Die Konformitätserklärung gilt für folgende Typen der Produktfamilie
und in Kombination mit den darunter folgenden Produkten:
The declaration of conformity applies to the following types within the product family
and in combination with products listed below:

M22/IM30(S)-PV(L)(T)30
M22-A..
M22-..-K..
M22-X(Z)(A)(B)(Y)K..
M22-XSMC(*)
M22(G)-XGPV
M22-(X)LED..
M22-(F)K#
M22-..SMC#

Bonn, 30.09.2021

i.A. Edgar Willemis
Director Quality
Industrial Controls & Protection Division

i.A. Paolo D'Amico
Head of Product Line Management
Machine Operation & Control

EATON
Powering Business Worldwide

Seite/page 2 / 2

