

(en) Electric current! Danger to life!
Installation, commissioning and maintenance work must be carried out by qualified personnel only.

(de) Lebensgefahr durch elektrischen Strom!
Arbeiten bzw. Montage an diesem Produkt dürfen nur von Elektrofachkräften und elektrotechnisch unterwiesenen Personen ausgeführt werden.

(fr) Tension électrique dangereuse !
L'installation de l'appareil, ainsi que tous les travaux effectués sur celui-ci, doivent être réalisés par un électricien qualifié ou par un personnel spécialement formé.

(es) ¡Corriente eléctrica! ¡Peligro de muerte!
La instalación del dispositivo, así como todos los trabajos en él, deben ser realizados por un electricista calificado o por personal especialmente capacitado.

(it) Tensione elettrica: Pericolo di morte!
L'installazione e il lavoro sul dispositivo devono essere effettuati da un elettricista qualificato o da personale specializzato.

(zh) 触电危险!
設備的安裝，以及所有工作，必須由合格的電工或經過專門培訓的人員完成。

(ru) Электрический ток! Опасно для жизни!
Установка и эксплуатация устройства должны выполняться квалифицированным электриком или специально обученным персоналом.

(nl) Levensgevaar door elektrische stroom!
Installatie van het apparaat en alle werkzaamheden eraan, mogen uitsluitend door een gekwalificeerd elektricien of speciaal opgeleid vakpersoneel worden uitgevoerd.

(da) Livsfare på grund af elektrisk strøm!
Arbejde i forbindelse med installation, opstart og vedligehold må kun udføres af kvalificeret personale.

(el) Προσοχή, κίνδυνος ηλεκτροπληξίας!
Η εγκατάσταση, εκκίνηση και συντήρηση θα πρέπει να πραγματοποιείται μόνο από εξειδικευμένο προσωπικό.

(pt) Perigo de vida devido a corrente elétrica!
A instalação do dispositivo, bem como todos os trabalhos devem ser realizados por um electricista qualificado ou por pessoal especialmente formado.

(sv) Livsfara genom elektrisk ström!
Installation, idrifttagande och underhållsarbete får endast utföras av behörig personal.

(fi) Hengenvaarallinen jännite!
Laitteen asennus ja käyttö ainoastaan sähköasentajan tai siihen perehdytetyn henkilön toimesta.

(cs) Nebezpečí úrazu elektrickým proudem!
Instalace zařízení a veškeré práce na něm musí být provedeny kvalifikovaným elektrikářem nebo speciálně vyškoleným personálem.

(et) Eluhtlik! Elektrilöögioht!
Paigaldus-, kasutus- ja hooldustööd peab läbi viima ainult kvalifitseeritud personal.

(hu) Életveszély az elektromos áram révén!
Az eszköz felszerelését, valamint az ehhez kapcsolódó összes munkát szakképzett villanyszerelővel vagy szakképzett személyzetnek kell elvégeznie.

(lv) Elektriskā strāva apdraud dzīvību!
Uzstādīšana, nodošana ekspluatācijā un apkopes darbi jāveic tikai kvalificētam personālam.

(lt) Pavojus gyvybei dėl elektros srovės!
Įrengimo, paleidimo ir techninės priežiūros darbus turi atlikti tik kvalifikuotas personalas.

(pl) Porażenie prądem elektrycznym stanowi zagrożenie dla życia!
Instalacja urządzenia, jak również prace nad nim, muszą być wykonywane przez wykwalifikowanego elektryka lub specjalnie wyszkolony personel.

(sl) Življenjska nevarnost zaradi električnega toka!
Dela montaže, zagona in vzdrževanja morajo izvajati samo usposobljeno osebeje.

(sk) Nebezpečnost ohrozenia života elektrickým prúdom!
Inštalácia prístroja, ako aj všetky práce na ňom musia byť vykonané kvalifikovaným elektrotechnikom alebo špeciálne vyškoleným personálom.

(bg) Опасност за живота от електрически ток!
Инсталирането на устройството, както и всяка работа по него, трябва да бъде извършвано от квалифициран електротехник или от специално обучен персонал.

(ro) Atenție! Pericol electric!
Montajul și lucrul cu acest aparat trebuie făcute numai de un electrician calificat sau de personal tehnic specializat.

(hr) Opasnost po život uslijed električne struje!
Radove ugradnje, puštanja u pogon i održavanja mora vršiti samo kvalificirano osoblje.

(tr) Elektrik akımı! Hayati tehlike!
Bu ürünün çalıştırılması veya kurulumu sadece elektroteknik eğitimleri almış olan ehliyetli elektrikçiler ve kişiler tarafından yapılmalıdır.

(sr) Električna struja! Opasnost po život!
Арбеитен бзв. Монтажа и диесем Продукт дарф од Електрофацхрафтен унд електротецхнисцх унтервиесенен Персонен аусгефухрт верден.

(no) Elektrisk strøm! Livsfare!
Installasjon av enheten, samt arbeid på den, skal kun utføres av kvalifisert personell, eller av de som er spesielt opplært til dette arbeidet.

(uk) Электричний струм! Небезпечно для життя!
Встановлення пристрою, так само, як і робота з ним, повинні виконуватись кваліфікованим електриком або персоналом, що пройшов спеціальну підготовку.

(ar) تحذير! تيار كهربائي! خطر موت الشبيبت والتكليف و أعمال الصيانة يجب أن تقام فقط من طرف الموظفين المؤهلين

RMQ-Titan®

C22-PV...

M22-XPV

M22-X(Z)(A)(B)K...

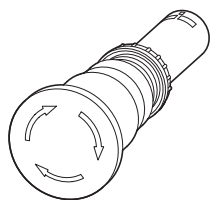

C22-PVT45...

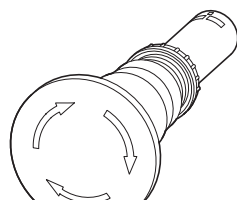

C22-PVT60...

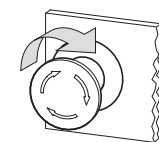
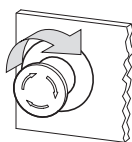

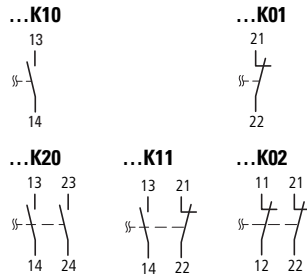
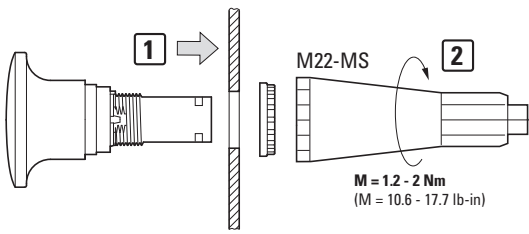

M22-ST-X

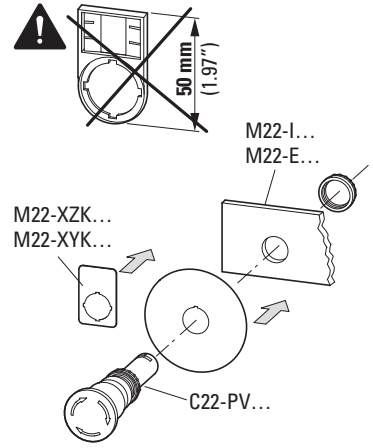

8 mm (0.31")

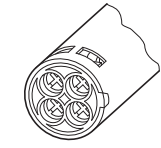

M = 0.8 Nm (M = 7.08 lb-in)

	2 x 0.5 - 1.5 mm ²	2 x AWG20 - AWG14
	2 x 0.5 - 1.5 mm ²	2 x AWG20 - AWG14
	2 x 0.5 - 1.5 mm ²	-



→ 60/75 °C Cu wire only

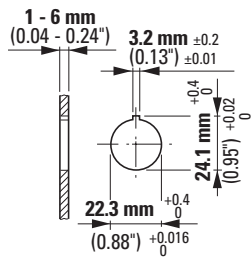
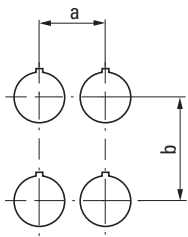
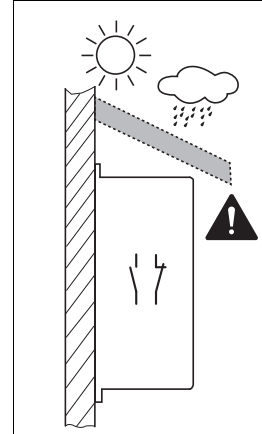

	mm		in	
	a ≥	b ≥	a ≥	b ≥
C22-PV...45...	55	55	2.17	2.17
C22-PV...60...	70	70	2.76	2.76
M22-XPV60-Y-...	70	70	2.76	2.76

M22-XPV...

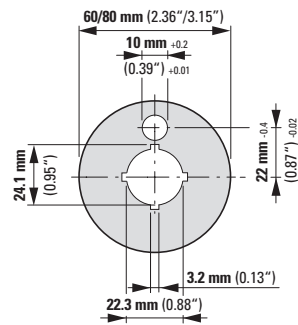
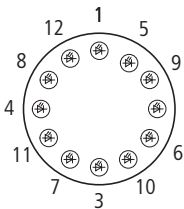
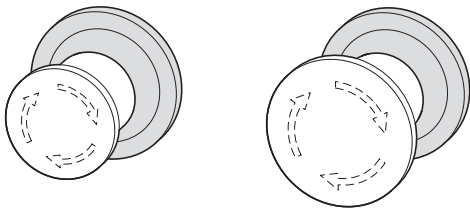

M22-XPV60-Y-24

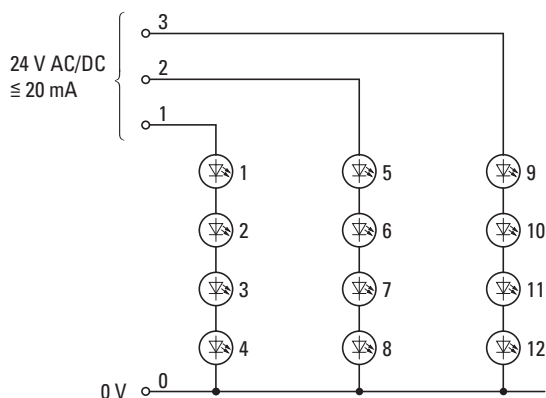

M22-XPV60-Y-120
M22-XPV60-Y-230

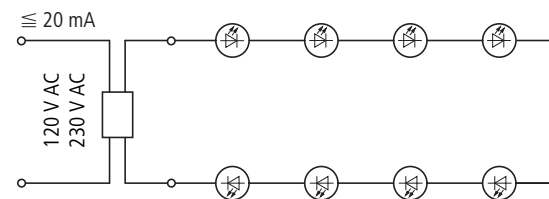

		M22-(C)K...	M22-(C)K...	C22-PV...	M22-PV...
I_b AC-15	24 V	-	-	4 A	-
	115 V	6 A	6 A	2 A	-
	220 V 230 V 240 V	6 A	6 A	1.5 A	-
	380 V 400 V 415 V	4 A	-	-	-
	500 V	2 A	-	-	-
I_b DC-13	24 V	3 A	3 A	3 A	-
	42 V	1.7 A	-	-	-
	60 V	1.2 A	1 A	1 A	-
	110 V	0.6 A	0.6 A	0.6 A	-
	220 V	0.3 A	0.3 A	0.3 A	-
U_b AC	500 V	230 V	230 V	-	
U_b DC	220 V	220 V	220 V	-	
U_i	500 V	250 V	250 V	-	
U_{imp}	6000 V AC	4000 V AC	4000 V AC	-	
I_q	1 kA	1 kA	1 kA	-	
IP	20	20	67, 69	66, 67, 69	

en Safety and application notes

- Can be installed in any position.
- Install the emergency stop unit in such a way that the operator is protected against penetrating foreign particles, e.g., swarf, sand, etc.
- If emergency stop devices are connected in series, the performance level as defined in EN ISO 13849-1 may become lower due to reduced fault detection capabilities.
- When using emergency stop applications, it is required for the overall system to be validated as specified in EN ISO 13849-2.

de Sicherheits- und Anwendungshinweise

- Einbaulage beliebig.
- NOT-AUS-Einrichtung so montieren, dass der Betätigungskopf gegen eindringende Verschmutzung, z. B. Späne, Sand etc. geschützt ist.
- Bei Hintereinanderschaltungen von NOT-AUS-Geräten kann sich der Performance-Level nach EN ISO 13849-1 auf Grund verringerter Fehlererkennung reduzieren.
- Bei Verwendung von NOT-AUS-/NOT-HALT-Applikationen ist grundsätzlich eine Validierung der Gesamtanlage nach EN ISO 13849-2 erforderlich.

fr Remarques relatives à l'utilisation et à la sécurité

- Position de montage indifférente.
- Monter le dispositif d'arrêt d'urgence de manière que la tête d'actionnement soit protégée contre les salissures (copeaux, sable, etc.) qui pourraient y pénétrer.
- Dans le cas de dispositifs d'arrêt d'urgence montés en série, le niveau de performance selon EN ISO 13849-1 peut se trouver réduit du fait d'une plus faible détection des défauts.
- En cas d'utilisation de solutions du type ARRÊT D'URGENCE/COUPURE D'URGENCE, il convient par principe de procéder à une validation de l'ensemble de l'installation selon EN ISO 13849-2.

es Indicaciones de aplicación y seguridad

- Posición de montaje a voluntad.
- Monte el dispositivo de desconexión de emergencia de forma que el cabezal actuador esté protegido contra la penetración de suciedad, p. ej. virutas, arena, etc.
- En caso de conexiones consecutivas de aparatos de desconexión de emergencia es posible que se reduzca el nivel de rendimiento según EN ISO 13849-1 debido a la disminución de la detección de fallos.
- Al utilizar aplicaciones de desconexión de emergencia/parada de emergencia se precisa principalmente una validación de toda la instalación según EN ISO 13849-2.

it Avvertenze di sicurezza e istruzioni d'impiego

- Posizione di montaggio a piacere.
- Montare il dispositivo di arresto d'emergenza in modo tale che la testina di azionamento sia protetta dalla penetrazione di sporcizia, ad es. trucioli, sabbia ecc.
- In caso di collegamento a cascata di dispositivi di arresto d'emergenza, si riduce il Performance Level secondo EN ISO 13849-1 a causa di un ridotto riconoscimento dei guasti.
- Se si utilizzano applicazioni di ARRESTO D'EMERGENZA, in linea di massima C'è necessaria una convalida dell'intero impianto secondo EN ISO 13849-2.

zh 安全和使用提示

- 安装位置没有限制。
- 安装急停装置必须防止污染物进入操作按钮，例如碎屑、沙子等。
- 串联急停设备时可能导致符合 EN ISO 13849-1 的性能等级由于故障识别能力降低而降低。
- 当使用紧急关闭 / 紧急停止应用程序时，原则上必须依据 EN ISO 13849-2 对整套设备进行验证。

Regular maintenance activities

- Check the emergency stop unit to ensure that it has a secure mechanical fit.
- Check the cable connections to make sure they are in good condition.

	M22-(C)K...	M22-(C)K...	C22-PV...	M22-PV...
Max. short-circuit protective device	M22-(C)K...	M22-(C)K...	C22-PV...	M22-PV...
Fuseless	PKZM0-10/FAZ-B6/1	-	-	-
gG/gL	10 A	10 A	10 A	-

Regelmäßige Wartungsschritte

- NOT-AUS-Einrichtung auf festen mechanischen Sitz prüfen.
- Leitungsanschlüsse auf Unversehrtheit prüfen.

	M22-(C)K...	M22-(C)K...	C22-PV...	M22-PV...
max. Kurzschluss-schutzeinrichtung	M22-(C)K...	M22-(C)K...	C22-PV...	M22-PV...
schmelzsicherungslos	PKZM0-10/FAZ-B6/1	-	-	-
gG/gL	10 A	10 A	10 A	-

Prévoir des phases de maintenance régulières

- Vérifier la solidité de la fixation mécanique du dispositif d'arrêt d'urgence.
- Vérifier l'intégrité des bornes de raccordement.

	M22-(C)K...	M22-(C)K...	C22-PV...	M22-PV...
Calibre max. du dispositif de protection contre les courts-circuits	M22-(C)K...	M22-(C)K...	C22-PV...	M22-PV...
sans fusible	PKZM0-10/FAZ-B6/1	-	-	-
gG/gL	10 A	10 A	10 A	-

Mantenimiento periódico

- Compruebe si el dispositivo de desconexión de emergencia está bien fijado mecánicamente.
- Compruebe la integridad de las conexiones de cables.

	M22-(C)K...	M22-(C)K...	C22-PV...	M22-PV...
Resistencia a cortocircuitos máx.	M22-(C)K...	M22-(C)K...	C22-PV...	M22-PV...
sin fusible	PKZM0-10/FAZ-B6/1	-	-	-
gG/gL	10 A	10 A	10 A	-

Manutenzione regolare

- Verificare il fissaggio meccanico del dispositivo di arresto d'emergenza.
- Verificare l'integrità dei collegamenti dei cavi.

	M22-(C)K...	M22-(C)K...	C22-PV...	M22-PV...
Max. dispositivo di protezione contro cortocircuito	M22-(C)K...	M22-(C)K...	C22-PV...	M22-PV...
senza fusibile	PKZM0-10/FAZ-B6/1	-	-	-
gG/gL	10 A	10 A	10 A	-

定期维护步骤

- 检查急停装置固定的机械位置。
- 检查管路接口是否完好。

	M22-(C)K...	M22-(C)K...	C22-PV...	M22-PV...
最大短路保护装置	M22-(C)K...	M22-(C)K...	C22-PV...	M22-PV...
无熔断保险丝	PKZM0-10/FAZ-B6/1	-	-	-
gG/gL	10 A	10 A	10 A	-

ru **Указания по безопасности и применению**

- Любое монтажное положение.
- Установить устройство аварийного выключения таким образом, чтобы кнопка была защищена от проникновения загрязнений, например, стружки, песка и т.д.
- При последовательном подключении устройств аварийного выключения уровень эффективности согласно EN ISO 13849-1 может уменьшиться из-за снижения уровня распознавания неисправностей.
- При использовании устройств аварийного выключения/аварийного останова всегда требуется проведение испытания всей установки согласно EN ISO 13849-2.

nl **Veiligheids- en toepassingsinstructies**

- Inbouwpositie willekeurig.
- NOODSTOP-inrichting zodanig monteren, dat de bedieningskop tegen binnendringende vervuiling, bijv. spanen, zand, enz., is beschermd.
- Bij opeenvolgende schakelingen van NOODSTOP-apparaten kan het Performance-Level conform EN ISO 13849-1 vanwege de verminderde foutherkenning worden gereduceerd.
- Bij gebruik van NOODSTOP-/NOODHALT-applicaties is in principe een validatie van de totale installatie conform EN ISO 13849-2 noodzakelijk.

da **Sikkerheds- og anvendelsehenvisninger**

- Monteringsposition vilkårlig.
- Monter NØDSTOP-anordningen, så aktiveringshovedet er beskyttet mod indtrængende snavs, f.eks. spånner, sand etc.
- Hvis NØDSTOP-anordninger serieforbindes, kan ydelsesniveauet iht. EN ISO 13849-1 reduceres på grund af forringet fejlregistrering.
- Hvis der anvendes NØDSTOP-applikationer, er en validering af hele anlægget iht. EN ISO 13849-2 principielt påkrævet.

el **Υποδείξεις ασφαλείας και χρήσης**

- Θέση εγκατάστασης κατά βούληση.
- Εγκαταστήστε το σύστημα διακοπής κινδύνου κατά τρόπον που το κουμπί χειρισμού να προστατεύεται από την εισχώρηση ακαθαρσιών, π.χ., ρινίσματα, άμμος κλπ.
- Σε περίπτωση διαδοχικών συνδέσεων συσκευών διακοπής κινδύνου, το επίπεδο απόδοσης κατά EN ISO 13849-1 μπορεί να ελαττωθεί λόγω περιορισμένης ανίχνευσης σφαλμάτων.
- Σε περίπτωση χρήσης εφαρμογών διακοπής/ακινητοποίησης κινδύνου απαιτείται γενικά επαλήθευση της συνολικής εγκατάστασης κατά EN ISO 13849-2.

pt **Notas de segurança e de utilização**

- Livre escolha do local de montagem.
- Montar o dispositivo de desligamento de emergência de modo que o cabeçote de ativação fique protegido contra a entrada de impurezas como aparas, areia, etc.
- No caso de conexões em série de dispositivos de desligamento de emergência, o nível de desempenho segundo EN ISO 13849-1 por ser reduzido por causa da redução na detecção de erros.
- No caso de utilização de aplicações de desligamento/parada de emergência é estritamente obrigatória uma validação de toda a instalação conforme EN ISO 13849-2.

sv **Säkerhets- och bruksanvisningar**

- Godtycklig monteringsposition.
- Montera NÖDSTOPPS-anordningen på så sätt, att tryckknappen är skyddad mot inträngande smuts, t.ex. spånor, sand etc.
- När NÖDSTOPPS-enheterna kopplas efter varandra kan deras Performance-Level enl. EN ISO 13849-1 reduceras på grund av sänkt feldetektering.
- Vid användning av NÖDSTOPPS-/NÖDAVSTÄNNINGS-applikationer krävs principiellt en utvärdering av hela anläggningen enligt EN ISO 13849-2.

fi **Turva- ja käyttöohjeet**

- Asennusasento mikä tahansa.
- Asenna hätäpysäytyslaitte siten, että kytkentäpää on tunkeutuvalta lialta, kuten lastuilta, hiekalta, suojattu.
- Hätäpysäytyslaitteiden kytkettyminen peräkkäin voi alentaa EN ISO 13849-1:n mukaista suoritusastoa vähentyvän viantunnistuksen vuoksi.
- Hätäpysäytys-/hätäseisovelluksia käytettäessä koko laitteisto on tarkastettava EN ISO 13849-2:n mukaisesti.

Меры регулярного технического обслуживания

- Проверить устройство аварийного выключения на прочность механического крепления.
- Проверить соединения проводов на отсутствие повреждений.

макс. устройство защиты от короткого замыкания	M22-(C)K...	M22-(C)K...	C22-PV...	M22-PV...
без плавких предохранителей	PKZM0-10/FAZ-B6/1	-	-	-
gG/gL	10 A	10 A	10 A	-

Regelmatig onderhoud

- NOODSTOP-inrichting op goede mechanische bevestiging controleren.
- Kabelaan sluitingen controleren op beschadigingen.

max. kortsluitbeveiliging g	M22-(C)K...	M22-(C)K...	C22-PV...	M22-PV...
smeltzekeringloos	PKZM0-10/FAZ-B6/1	-	-	-
gG/gL	10 A	10 A	10 A	-

Regelmæssige vedligeholdelsestrin

- Kontroller, om NØDSTOP-anordningen sidder mekanisk fast.
- Kontroller, om ledningstilslutninger er ubeskadigede.

max. kortsluitbeveiliging uden smeltesikring	M22-(C)K...	M22-(C)K...	C22-PV...	M22-PV...
	PKZM0-10/FAZ-B6/1	-	-	-
gG/gL	10 A	10 A	10 A	-

Εργασίες τακτικής συντήρησης

- Ελέγχετε τα συστήματα διακοπής κινδύνου ως προς τη σταθερή μηχανική εφαρμογή.
- Ελέγχετε αν είναι άθικτες οι συνδέσεις των αγωγών.

μέγ. σύστημα προστασίας από βραχυκύκλωση χωρίς εύτηκτες ασφάλειες	M22-(C)K...	M22-(C)K...	C22-PV...	M22-PV...
	PKZM0-10/FAZ-B6/1	-	-	-
gG/gL	10 A	10 A	10 A	-

Procedimentos de manutenção regulares

- Verificar se os dispositivos de desligamento de emergência estão na posição mecânica correta.
- Verificar a integridade das conexões do circuito derivado.

dispositivo de proteção máx. contra curto-circuitos sem fusível lento	M22-(C)K...	M22-(C)K...	C22-PV...	M22-PV...
	PKZM0-10/FAZ-B6/1	-	-	-
gG/gL	10 A	10 A	10 A	-

Regelbundna underhållsåtgärder

- Kontrollera att NÖDSTOPPS-anordningen sitter fast ordentligt mekaniskt.
- Kontrollera att kabelanslutningarna är oklanderliga.

max. kortslutnings-skyddsanordning utan smältsäkringar	M22-(C)K...	M22-(C)K...	C22-PV...	M22-PV...
	PKZM0-10/FAZ-B6/1	-	-	-
gG/gL	10 A	10 A	10 A	-

Säännölliset huoltovaiheet

- Tarkista, että hätäpysäytyslaitte on mekaanisesti tiukasti paikallaan.
- Tarkista, ovatko johtoliitännät ehjiä.

Maks. oikosulkusuojalaitte	M22-(C)K...	M22-(C)K...	C22-PV...	M22-PV...
Ei sisällä sulaketta	PKZM0-10/FAZ-B6/1	-	-	-
gG/gL	10 A	10 A	10 A	-

- cs Bezpečnostní pokyny a návod k použití**
- Libovolná montážní poloha.
 - Zařízení NOUZ. VYP. namontujte tak, aby byla spínací hlava chráněna před nečistotami, například třískami, pískem atd.
 - Při paralelním zapojení přístrojů nouzového vypnutí může dojít ke snížení výkonnosti úrovně podle ČSN EN ISO 13849-1 na základě snížené detekce chyb.
 - Při použití aplikací NOUZ. VYP/NOUZ. STOP je v zásadě nutná validace celkového zařízení podle ČSN EN ISO 13849-2.

- et Ohutus- ja kasutusjuhised**
- Vabalt valitav paigaldusasend.
 - Paigaldage AVARIIVÄLJALÜLITUS-seade nii, et selle rakendamise nupp oleks kaitstud sissetungiva mustuse eest, nt laastud, liiv jne.
 - AVARIIVÄLJALÜLITUS-seadmete üksteise järel lülitumise korral võib võimsuse tase vastavalt normile EN ISO 13849-1 väheneda halvenenud veatu vastuse tõttu.
 - AVARIIVÄLJALÜLITUMISE/AVARIIEISKUMISE rakenduste kasutamisel on alati nõutav kogu seadme valideerimine vastavalt standardile EN ISO 13849-2.

- hu Biztonsági és figyelmeztető utasítások**
- Tetszőleges beépítési helyzet
 - Úgy szerelje fel a VÉSZ-KI berendezést, hogy a működtető gomb a behatoló szennyeződés, pl. forgács, homok, stb. ellen védett legyen.
 - VÉSZ-KI készülékek egymás után kapcsolása a EN ISO 13849-1 szerinti teljesítményszintet csökkentheti a csökkent hiba-felismerés miatt.
 - VÉSZ-KI/VÉSZ-ÁLLJ alkalmazások használatához alapvetően szükséges a teljes létesítmény EN ISO 13849-2 szerinti értékelése.

- lv Drošības un lietošanas norādījumi**
- Jebkurš montāžas stāvoklis.
 - Uzstādiet ārkārtas izslēgšanas mehānismu tā, lai nospiešanas poga būtu aizsargāta pret netīrumiem, piem., skaidām, smiltīm utt.
 - Saslēdzot ārkārtas izslēgšanas ierīces vienu aiz otras, veikspējas līmenis samazinātas kļūdu noteikšanas dēļ saskaņā ar EN ISO 13849-1 var samazināties.
 - Izmantojot ārkārtas izslēgšanas/ārkārtas apturēšanas lietotnes, vienmēr ir nepieciešama kopējās iekārtas pārbaude saskaņā ar EN ISO 13849-2.

- lt Saugos ir naudojimo nuorodos**
- Montavimo padėtis pasirinktinai.
 - AVARINIO IŠJUNGIMO įtaisą sumontuokite taip, kad aktyvinimo mygtukas būtų apsaugotas nuo patenkančių nešvarumų, pvz., drožlių, smėlio ir pan.
 - Vieną po kito jungiant AVARINIO IŠJUNGIMO įtaisus, dėl mažiau atpažįstamų klaidų gali sumažėti veiksmingumo lygis pagal EN ISO 13849-1.
 - Naudojant AVARINIO IŠJUNGIMO/AVARINIO SUSTABDYMO taikomąsias programas, visą įrenginį reikia validuoti pagal EN ISO 13849-2.

- pl Wskazówki dot. bezpieczeństwa i zastosowania**
- Montaż w dowolnej pozycji.
 - Zamontować wyłącznik awaryjny w taki sposób, aby przycisk uruchamiający był zabezpieczony przed wnikaniem zanieczyszczeń, np. wiórów, piasku itd.
 - W przypadku połączenia szeregowego wyłączników awaryjnych poziom zapewnienia bezpieczeństwa wg PN-EN ISO 13849-1 może być zmniejszony ze względu na ograniczone wykrywanie błędów.
 - W przypadku zastosowania wyłączników awaryjnych/urządzeń do zatrzymania awaryjnego zasadniczo wymagana jest walidacja całej instalacji wg PN-EN ISO 13849-2.

- sl Varnostna opozorila in navodila za uporabo**
- Vgradna lega poljubna.
 - Naprave za izklop v sili namestite tako, da bo tipka za vklop zavarovana pred vdorom umazanije, npr. odrezkov, peska itd.
 - Pri zaporedni vezavi naprav za izklop v sili se lahko raven zmožljivosti po EN ISO 13849-1 zaradi zmanjšanega zaznavanja napak zniža.
 - Pri uporabi aplikacij za izklop v sili je v osnovi potrebna validacija celotne naprave po EN ISO 13849-2.

- Pravidelné kroky údržby**
- Zkontrolujte pevné mechanické usazení zařízení NOUZ. VYP.
 - Zkontrolujte neporušenost přípojek vedení.

max. zařízení ochrany proti zkratu bez tavné pojistky	M22-(C)K...	M22-(C)K...	C22-PV...	M22-PV...
	PKZM0-10/FAZ-B6/1	-	-	-
gG/gL	10 A	10 A	10 A	-

- Regulaarsed hooldustoimingud**
- Kontrollige AVARIIVÄLJALÜLITUMISE seadme kindlat mehaanilist kinnitust.
 - Kontrollige juhtmeühendusi vigastuste suhtes.

max lühisekaitse sulavkaitsmeta	M22-(C)K...	M22-(C)K...	C22-PV...	M22-PV...
	PKZM0-10/FAZ-B6/1	-	-	-
gG/gL	10 A	10 A	10 A	-

- Rendszeres gondozás lépések**
- Ellenőrizze a VÉSZ-KI berendezés szilárd elhelyezését.
 - Ellenőrizze a vezeték-csatlakozások épségét.

Legnagyobb rövidzárvédőberendezés olvadó biztosító nélkül	M22-(C)K...	M22-(C)K...	C22-PV...	M22-PV...
	PKZM0-10/FAZ-B6/1	-	-	-
gG/gL	10 A	10 A	10 A	-

- Regulāras apkopes soļi**
- Pārbaudiet, vai ārkārtas izslēgšanas mehānisms ir mehāniski nofiksēts.
 - Pārbaudiet, vai vadu pieslēgumi ir noslēgti.

maks. īssavienojuma aizsardzības ierīce bez kustošajiem drošinātājiem	M22-(C)K...	M22-(C)K...	C22-PV...	M22-PV...
	PKZM0-10/FAZ-B6/1	-	-	-
gG/gL	10 A	10 A	10 A	-

- Reguliarūs techninės priežiūros veiksmai**
- Patikrinkite AVARINIO IŠJUNGIMO įtaisą, ar jis gerai mechaniškai pritvirtintas.
 - Patikrinkite, ar nepažeistos laidų jungtys.

Maks. apsaugos nuo trumpojo jungimo įrenginys be lydžiojo saugiklio	M22-(C)K...	M22-(C)K...	C22-PV...	M22-PV...
	PKZM0-10/FAZ-B6/1	-	-	-
gG/gL	10 A	10 A	10 A	-

- Regularne czynności konserwacyjne**
- Sprawdzić, czy wyłącznik awaryjny jest prawidłowo zamocowany mechanicznie.
 - Sprawdzić, czy przyłącza przewodów nie są uszkodzone.

maks. zabezpieczenie przed zwarcie bez bezpiecznika topikowego	M22-(C)K...	M22-(C)K...	C22-PV...	M22-PV...
	PKZM0-10/FAZ-B6/1	-	-	-
gG/gL	10 A	10 A	10 A	-

- Redni koraki vzdrževanja**
- Preverite napravo za izklop v sili na dobro mehansko pritrditev.
 - Preverite priključke vodnikov na poškodbe.

maks. nastavitve naprave za zaščito pred kratkim stikom brez taljivih varovalk	M22-(C)K...	M22-(C)K...	C22-PV...	M22-PV...
	PKZM0-10/FAZ-B6/1	-	-	-
gG/gL	10 A	10 A	10 A	-

sk

Bezpečnostné pokyny a návod na použitie

- Lubovoľná montážna poloha.
- Zariadenie NÚDZ. VYP. namontujte tak, aby bola spínacia hlava chránená pred znečistením, napríklad trieskami, pieskom atď.
- Pri paralelnom zapojení prístrojov núdzového vypnutia môže dôjsť ku zníženiu výkonnostnej úrovne podľa STN EN ISO 13849-1 na základe zníženej detekcie chýb.
- Pri použití aplikácií NÚDZ. VYP/NÚDZ. STOP je v zásade nutné vykonať validáciu celkového zariadenia podľa STN EN ISO 13849-2.

bg

Инструкции за безопасност и приложение

- Позиция на монтиране - произволна.
- Монтирайте устройството за аварийно спиране така, че задействащата глава да е защитена срещу проникваща мръсотия, например стружки, пясък и др.
- За последователно свързване на устройства за аварийно спиране, нивото на изпълнение, съгласно EN ISO 13849-1, може да намали поради намалено разпознаване на грешки.
- При използване на аварийно спиране/приложения за аварийно спиране, по принцип е необходимо валидиране на цялата система, съгласно EN ISO 13849-2.

ro

Instrucțiunile de siguranță și de utilizare

- Orice poziție de montare.
- Montați dispozitivul pentru OPRIRE DE URGENȚĂ, astfel încât butonul de acționare să fie protejat împotriva pătrunderii impurităților, de exemplu span, nisip etc.
- În cazul conectărilor succesive de dispozitive pentru OPRIRE DE URGENȚĂ, nivelul de performanță conform EN ISO 13849-1 se reduce din cauza detectării reduse a erorilor.
- În cazul utilizării aplicațiilor de OPRIRE DE URGENȚĂ/DECONNECTARE DE URGENȚĂ este necesară, în principiu, o validare a întregii instalații conform EN ISO 13849-2.

hr

Sigurnosne napomene i napomene za primjenu

- Proizvoljan položaj ugradnje.
- Napravu za isključenje u nuždi montirajte tako da je aktivacijski gumb zaštićen od ulaska nečistoće, npr. strugotine, pijeska itd.
- Kod slijednog uklapanja uređaja za isključenje u nuždi razina učinka u skladu s normom EN ISO 13849-1 može se smanjiti zbor smanjenog prepoznavanja pogrešaka.
- U slučaju primjene aplikacija za isključenje/zaustavljanja u nuždi načelno je potrebno čitav sustav provjeriti u skladu s normom EN ISO 13849-2.

tr

Güvenlik ve uygulama notları

- Her türlü konumda takılabilir.
- Acil durdurma ünitesini operatöre talaş, kum vb. yabancı maddelerin girmesini önleyecek şekilde takın.
- Acil durdurma cihazları seri bağlandıysa EN ISO 13849-1 uyarınca tanımlanan performans seviyesi, arıza saptama kabiliyetlerinin azalması nedeniyle düşebilir.
- Acil durdurma uygulamalarını kullanırken tüm sistemin EN ISO 13849-2 standardında belirtilen şekilde doğrulanması gerekir.

sr

Напомене о безбедности и примени

- Може да се инсталира у било ком положају.
- Инсталирајте јединицу за заустављање у хитним случајевима тако да руковалац буде заштићен од продирања страних честица, нпр. струготина, песка итд.
- Ако су уређаји за хитно заустављање повезани у серију, ниво перформанси дефинисан у DIN EN 13849-1 може да постане нижи због смањених могућности детекције квара.
- Када користите примене за заустављање у хитним случајевима, потребно је да цео систем буде потврђен како је наведено у EN ISO 13849-2.

no

Merknader om sikkerhet og bruk

- Kan installeres i alle posisjoner.
- Installer nødstoppenheten på en slik måte at operatøren er beskyttet mot gjenomtregning av fremmedpartikler, f.eks. grus, sand o.l.
- Hvis nødstoppenheter seriekables, kan ytelsesnivået som er definert i DIN EN 13849-1, bli lavere på grunn av redusert mulighet for feildeteksjon.
- Ved bruksområder for nødstoppe kreves det at hele systemet valideres som angitt i EN ISO 13849-2.

Pravidelné kroky údržby

- Skontrolujte pevné mechanické usadenie zariadení NÚDZ. VYP.
- Skontrolujte neporušenosť prípojek vedení.

max. zariadenie ochrany proti zkratu bez tavnej poistky	M22-(C)K...	M22-(C)K...	C22-PV...	M22-PV...
PKZM0-10/FAZ-B6/1	-	-	-	-
gG/gL	10 A	10 A	10 A	-

Редовни стъпки за техническа поддръжка

- Проверете устройството за аварийно спиране за здраво механична сглобка.
- Проверете целостта на връзките.

макс. устройство за защита от късо съединение без стопяем предпазител	M22-(C)K...	M22-(C)K...	C22-PV...	M22-PV...
PKZM0-10/FAZ-B6/1	-	-	-	-
gG/gL	10 A	10 A	10 A	-

Etape regulate de întreținere

- Verificați dispozitivul de OPRIRE DE URGENȚĂ cu privire la poziția mecanică fixă.
- Verificați integritatea racordurilor de cablu.

Dispozitiv de protecție la scurtcircuit max. fără siguranță fuzibilă	M22-(C)K...	M22-(C)K...	C22-PV...	M22-PV...
PKZM0-10/FAZ-B6/1	-	-	-	-
gG/gL	10 A	10 A	10 A	-

Radnje redovitog održavanja

- Provjerite čvrst dosjed naprave za isključenje u nuždi.
- Provjerite jesu li priključci vodova neoštećeni.

Maks. zaštitna naprava protiv kratkog spoja bez rastalnih osigurača	M22-(C)K...	M22-(C)K...	C22-PV...	M22-PV...
PKZM0-10/FAZ-B6/1	-	-	-	-
gG/gL	10 A	10 A	10 A	-

Düzenli bakım faaliyetleri

- Mekanik olarak tam oturduğundan emin olmak için acil durdurma ünitesini kontrol edin.
- İyi durumda olduklarından emin olmak için kablo bağlantılarını kontrol edin.

Maks. kısa devre koruması sigortasız	M22-(C)K...	M22-(C)K...	C22-PV...	M22-PV...
PKZM0-10/FAZ-B6/1	-	-	-	-
gG/gL	10 A	10 A	10 A	-

Редовне активности одржавања

- Проверите јединицу за заустављање у хитним случајевима да бисте били сигурни да има безбедно механичко причвршћивање.
- Проверите прикључке каблова да бисте се уверили да су у добром стању.

заштитни уређај од макс. кратког споја без осигурача	M22-(C)K...	M22-(C)K...	C22-PV...	M22-PV...
PKZM0-10/FAZ-B6/1	-	-	-	-
gG/gL	10 A	10 A	10 A	-

Regelmessige vedlikeholdsaktiviteter

- Sjekk nødstoppenheten for å sikre at den har en sikker mekanisk tilkobling.
- Sjekk kabeltilkoblingene for å sikre at de er i god stand.

maks. kortslutningsvern sikringsløs	M22-(C)K...	M22-(C)K...	C22-PV...	M22-PV...
PKZM0-10/FAZ-B6/1	-	-	-	-
gG/gL	10 A	10 A	10 A	-

11/23 IL04716025Z

uk

Примітки щодо безпеки й застосування

- Можна встановлювати в будь-якому положенні.
- Установіть пристрій аварійного вимкнення таким чином, щоб керівний елемент був захищений від проникнення сторонніх частинок, наприклад стружки, піску тощо.
- Якщо пристрої аварійного вимкнення підключені послідовно, рівень ефективності, визначений у стандарті DIN EN 13849-1, може знизитися через зменшену спроможність виявлення несправностей.
- У разі використання пристроїв аварійного вимкнення потрібно завжди проводити перевірку всієї системи, як зазначено в стандарті EN ISO 13849-2.

ar

ملاحظات بشأن السلامة والاستخدام

- يمكن تثبيته في أي موضع
- قم بتثبيت وحدة الإيقاف في حالة الطوارئ بحيث تتم حماية المشغل من احتراق الجسيمات الغريبة، كالرأيش والرمل، وما إليهما
- إذا تم توصيل أجهزة الإيقاف في حالة الطوارئ على التوالي، فقد ينخفض مستوى الأداء كما هو محدد في المواصفة
- بسبب انخفاض قدرات اكتشاف الأعطال EN ISO 13849-1
- عند استخدام تطبيقات الإيقاف في حالات الطوارئ، يلزم التحقق من صحة النظام العام كما هو محدد في المواصفة EN ISO 13849-2.

Заходи планового технічного обслуговування

- Перевірити надійність механічного кріплення пристрою аварійного вимкнення.
- Перевірити стан кабельних з'єднань.

пристрій максимального захисту від короткого замикання	M22- (C)K...	M22- (C)K...	C22-PV...	M22- PV...
без плавких запобіжників	PKZM0-10/ FAZ-B6/1	-	-	-
 gG/gL	10 A	10 A	10 A	-

أنشطة الصيانة المنتظمة

- افحص وحدة الإيقاف في حالات الطوارئ للتأكد من أنها ذات ملاءمة ميكانيكية آمنة
- تحقق من توصيلات الكابلات للتأكد من أنها في حالة جيدة.

جهاز وقاية من دائرة القصر القصوى	M22- (C)K...	M22- (C)K...	C22-PV...	M22- PV...
بلا مصهر	PKZM0-10/ FAZ-B6/1	-	-	-
 gG/gL	10 A	10 A	10 A	-

**en CAUTION**

The devices can be used for the emergency-stop/emergency-off functions. The definition of the functions/symbols to be used is specified in the following standards:

- IEC 60204-1
 - ISO 13850
 - DIN EN 60204-1
 - DIN EN ISO 13850
- or in the relevant national standards

de VORSICHT

Die Geräte können für die Funktionen NOT-HALT/NOT-AUS verwendet werden. Die Definition der Funktionen/der zu verwendeten Bildzeichen ist in folgenden Normen festgelegt:

- IEC 60204-1
 - ISO 13850
 - DIN EN 60204-1
 - DIN EN ISO 13850
- oder in jeweils entsprechend nationalen Normen

fr ATTENTION

Les appareils sont utilisables pour les fonctions ARRÊT D'URGENCE/COUPURE D'URGENCE. La définition des fonctions/des symboles à utiliser est stipulée dans les normes suivantes :

- IEC 60204-1
 - ISO 13850
 - DIN EN 60204-1
 - DIN EN ISO 13850
- ou dans les normes nationales correspondantes

es ATENCIÓN

Estos aparatos pueden utilizarse para las funciones de PARADA DE EMERGENCIA. La definición de las funciones/los caracteres de imagen a utilizar se encuentra especificada en las siguientes normas:

- IEC 60204-1
 - ISO 13850
 - DIN EN 60204-1
 - DIN EN ISO 13850
- o en las respectivas normas nacionales

it ATTENZIONE

Gli apparecchi possono essere utilizzati per le funzioni di SPEGNIMENTO/ARRESTO DI EMERGENZA. La definizione delle funzioni/delle icone utilizzate è contenuta nelle seguenti norme:

- IEC 60204-1
 - ISO 13850
 - DIN EN 60204-1
 - DIN EN ISO 13850
- o nelle norme nazionali corrispondenti

pt CUIDADO

Os aparelhos podem ser utilizados para as funções de PARAGEM/INTERRUPÇÃO DE EMERGÊNCIA. A definição das funções/dos símbolos a utilizar encontra-se nas seguintes normas:

- IEC 60204-1
 - ISO 13850
 - DIN EN 60204-1
 - DIN EN ISO 13850
- ou nas correspondentes normas nacionais

sv OBSERVERA

Apparaten kan användas för funktionen NÖDSTOPP. Definitionen för funktionen/för bildtecknen som skall användas är följande normer fastlagda:

- IEC 60204-1
 - ISO 13850
 - DIN EN 60204-1
 - DIN EN ISO 13850
- eller motsvarande nationella normer

fi HUOMIO

Laitteita voidaan käyttää HÄTÄ-SEIS/HÄTÄ-POIS-toiminnoille. Toimintojen määrittely/käytetyille kuviomerkeille on kiinnitetty seuraavissa normeissa:

- IEC 60204-1
 - ISO 13850
 - DIN EN 60204-1
 - DIN EN ISO 13850
- tai kulloissakin vastaavissa kansallisissa normeissa

cs UPOZORNĚNÍ

Přístroje lze použít na funkce NOUZOVÉ ZASTAVENÍ/NOUZOVÉ VYPNUTÍ. Definice funkcí/použitých grafických symbolů je stanovena v následujících normách:

- IEC 60204-1
 - ISO 13850
 - DIN EN 60204-1
 - DIN EN ISO 13850
- nebo v odpovídajících národních normách

et ETTEVAATUST

Seadmeid on võimalik kasutada HÄDALÜLITI/HÄDASEISKAMIS-funktsiooniks. Funktsioonide/kasutatud jooniste definitsioon on kindlaks määratud alljärgnevat normidega:

- IEC 60204-1
 - ISO 13850
 - DIN EN 60204-1
 - DIN EN ISO 13850
- või vastavate rahvuslike normidega

sk UPOZORNENIE

Přístroje je možné použiť pre funkcie NÚDZOVÉHO ZASTAVENIA alebo VYPNUTIA. Definícia funkcií alebo použitých znakov je stanovená v nasledovných normách:

- IEC 60204-1
 - ISO 13850
 - DIN EN 60204-1
 - DIN EN ISO 13850
- alebo v príslušných národných normách

bg ВНИМАНИЕ

Устройствата могат да се използват за функциите аварийно спиране/аварийно изключване. Дефиницията на функциите/на използваните символи се определя съгласно следните стандарти:

- IEC 60204-1
 - ISO 13850
 - DIN EN 60204-1
 - DIN EN ISO 13850
- или съгласно съответните национални стандарти

ro ATENȚIE

Aparatele pot fi utilizate pentru funcțiile DECONNECTARE/OPRIRE DE URGENȚĂ. Definiția funcțiilor/simbolurilor grafice este stabilită în următoarele norme:

- IEC 60204-1
 - ISO 13850
 - DIN EN 60204-1
 - DIN EN ISO 13850
- sau în normele naționale corespunzătoare

hr PAZNJA

Uredaji se mogu upotrebjavati za funkcije zaustavljanja u nuždi/isključenja u nuždi. Definicija funkcija/simbola koji se moraju upotrebjavati određena je sljedećim normama:

- IEC 60204-1
 - ISO 13850
 - DIN EN 60204-1
 - DIN EN ISO 13850
- ili dotičnim odgovarajućim nacionalnim normama

tr DİKKAT

Cihazlar, acil durdurma/acil kapatma fonksiyonları için kullanılabilir. Kullanılacak fonksiyonların/sembollerin tanımları aşağıdaki standartlarda belirtilmiştir:

- IEC 60204-1
 - ISO 13850
 - DIN EN 60204-1
 - DIN EN ISO 13850
- veya ilgili ulusal standartlarda

(zh) 注意

这个设备将用于紧急关闭 / 紧急停机。功能 / 图片标识的定义见以下规范:

- IEC 60204-1
- ISO 13850
- DIN EN 60204-1
- DIN EN ISO 13850

或相关的国家标准

(ru) ВНИМАНИЕ

Приборы могут использоваться для функций АВАР. СТОП/АВАР. ВЫКЛ. Определение функций/ применяемых графических символов дано в нормах:

- IEC 60204-1
- ISO 13850
- DIN EN 60204-1
- DIN EN ISO 13850

либо в соответствующих национальных нормах

(nl) VOORZICHTIG

De apparaten kunnen voor de functies NOODSTOP/ NOODUIT worden gebruikt. De definitie van de functies/het te gebruiken symbool is in de volgende normen vastgelegd:

- IEC 60204-1
- ISO 13850
- DIN EN 60204-1
- DIN EN ISO 13850

of de telkens geldende nationale normen

(da) FORSIGTIG

Enhederne kan anvendes til NØDSTOP-funktionerne (stop/frakobling). Definitionen af funktionerne/ de billedtegn, der skal anvendes, er fastlagt i følgende normer:

- IEC 60204-1
- ISO 13850
- DIN EN 60204-1
- DIN EN ISO 13850

eller i de tilsvarende nationale normer

(el) ΠΡΟΣΟΧΗ

Οι συσκευές μπορούν να χρησιμοποιηθούν για τις λειτουργίες διακοπής/απενεργοποίησης κινδύνου. Ο ορισμός των λειτουργιών/των χρησιμοποιούμενων συμβόλων καθορίζεται στα ακόλουθα πρότυπα

- IEC 60204-1
- ISO 13850
- DIN EN 60204-1
- DIN EN ISO 13850

ή στα εκάστοτε αντίστοιχα εθνικά πρότυπα

(hu) VIGYÁZAT

VÉSZLEÁLLÍTÁS/VÉSZKIKAPCSOLÁS funkciók esetében használják az eszközöket. A következő szabványok

tartalmazzák a funkciókra/használt piktogramokra vonatkozó meghatározásokat:

- IEC 60204-1
- ISO 13850
- DIN EN 60204-1
- DIN EN ISO 13850

illetve a vonatkozó nemzeti szabványok

(lv) UZMANĪBU

Ierīces var izmantot funkcijām AVĀRIJAS APTURĒŠANA/AVĀRIJAS IZSLĒGŠANA.

Funkciju/izmantoto piktogrammu definīcijas ir noteiktas šādos tiesību aktos:

- IEC 60204-1
- ISO 13850
- DIN EN 60204-1
- DIN EN ISO 13850

vai atbilstīgajās nacionālajās tiesību normās

(lt) PERSPĖJIMAS

Prietaisus galima naudoti AVAR. SUSTABD./AVAR. IŠJUNG. funkcijoms. Funkcijų/naudotųjų simbolių apibrėžimai nustatyti šiuose standartuose:

- IEC 60204-1
- ISO 13850
- DIN EN 60204-1
- DIN EN ISO 13850

arba atitinkamuose šalies standartuose

(pl) PRZESTROGA

Urządzenia można wykorzystać do realizacji funkcji zatrzymania / wyłączenia awaryjnego. Definicje funkcji/piktogramów do zastosowania są zawarte w następujących normach:

- IEC 60204-1
- ISO 13850
- DIN EN 60204-1
- DIN EN ISO 13850

lub w stanowiących ich odpowiedniki normach narodowych

(sl) POZOR

Aparati se lahko uporabijo za funkcije USTAVITEV V SILI/IZKLOP V SILI. Definicija funkcij/risb, ki jih je treba uporabiti, je določena v sledečih standardih:

- IEC 60204-1
- ISO 13850
- DIN EN 60204-1
- DIN EN ISO 13850

ali v ustreznih nacionalnih standardih

(sr) ОПРЕЗ

Уређаји могу да се користе за функције хитног заустављања/искључивања у хитним случајевима. Дефиниција функција/симбола који ће се користити наведена је у следећим стандардима:

- IEC 60204-1
- ISO 13850
- DIN EN 60204-1
- DIN EN ISO 13850

или у релевантним националним стандардима

(no) FORSIKTIG

Enhetene kan brukes til funksjonene nødstop/ nødavstengning. Definisjonene av funksjonene/ symbolene som skal brukes, er angitt i følgende standarder:

- IEC 60204-1
- ISO 13850
- DIN EN 60204-1
- DIN EN ISO 13850

eller i relevante nasjonale standarder

(uk) УВАГА

Пристрої можна застосовувати для аварійного зупинення / аварійного вимкнення. Визначення функцій і символів, що використовуються, наведено в таких стандартах:

- IEC 60204-1
- ISO 13850
- DIN EN 60204-1
- DIN EN ISO 13850

або у відповідних національних стандартах

(ar) انتباه

يمكن استخدام الأجهزة لوظائف توقف الطوارئ/إيقاف التشغيل في حالة الطوارئ.

تعريف الوظائف/الرموز التي سيتم استخدامها محدد في المعايير الآتية:

- IEC 60204-1 -
- ISO 13850 -
- DIN EN 60204-1 -
- DIN EN ISO 13850 -

أو في المعايير الوطنية ذات الصلة

Doc. No.: CE2100422

EU-Konformitätserklärung

EU declaration of conformity

Wir / We, Eaton Industries GmbH, 53105 Bonn, Germany,
Hein-Moeller-Str. 7-11, 53115 Bonn, Germany

erklären hiermit in alleiniger Verantwortung als Hersteller, dass das Produkt (die Produktfamilie)
declare under our sole responsibility as manufacturer, that the product (family)

Not-Halt/Aus-Befehlsgeräte RMQ Titan C22-PV ...
E-stop operating devices RMQ Titan C22-PV ...

entsprechend der Auflistung auf Seite 2 den einschlägigen Bestimmungen der Richtlinie(n) des Rates entspricht:
according to the list on page 2 complies with the provisions of Council directive(s):

2011/65/EU	RoHS-Richtlinie / RoHS Directive
2006/42/EC	Maschinenrichtlinie / Machinery Directive

und mit den folgenden Normen übereinstimmt:
based on compliance with the following standard(s):

EN 60947-5-1:2017 + AC:2020
EN 60947-5-5:1997 + A1:2005 + A11:2013 + A2:2017
EN IEC 63000:2018
EN ISO 13850:2015

Bonn, 30.09.2021



i.A. Edgar Willems
Director Quality
Industrial Controls & Protection Division



i.A. Paolo D'Amico
Head of Product Line Management
Machine Operation & Control



Powering Business Worldwide

Seite/page 1 / 2

Doc. No.: CE2100422

Typen des Sortiments

Types within the range

Die Konformitätserklärung gilt für folgende Typen der Produktfamilie und in Kombination mit den darunter folgenden Produkten:
The declaration of conformity applies to the following types within the product family and in combination with products listed below:

C22-PV..

Bonn, 30.09.2021



i.A. Edgar Willems
Director Quality
Industrial Controls & Protection Division



i.A. Paolo D'Amico
Head of Product Line Management
Machine Operation & Control



Powering Business Worldwide

Seite/page 2 / 2

Bevollmächtigter zur Zusammenstellung der technischen Unterlagen / Authorised Person to compile the technical file:
Eaton Industries GmbH, Industrial Controls & Protection Division, Hein-Moeller-Str. 7-11, 53115 Bonn, Germany

Declaration of conformity

We, Eaton Industries GmbH, 53105 Bonn, Germany,
Hein-Moeller-Str. 7-11, 53115 Bonn, Germany

declare under our sole responsibility as manufacturer that the product (family)

E-stop operating devices RMQ Titan C22-PV...

according to the list on page 2 and provided that it is installed, maintained and used in the application intended for, with respect to the relevant manufacturer's instructions, installation standards and "good engineering practices", complies with the statutory requirements:

- 2012 No. 3032 *RoHS in Electrical and Electronic Equipment Regulations 2012*
- 2008 No. 1597 *The Supply of Machinery (Safety) Regulations 2008*

based on compliance with the following standard(s):

- EN 60947-5-1:2017 + AC:2020
- EN 60947-5-5:1997 + A1:2005 + A11:2013 + A2:2017
- EN IEC 63000:2018
- EN ISO 13850:2015

Bonn, 22.10.2021

i.A. Edgar Willems
Director Quality
Industrial Controls & Protection Division

i.A. Paolo D'Amico
Head of Product Line Management
Machine Operation & Control



Powering Business Worldwide

Types within the range

The declaration of conformity applies to the following types within the product family and in combination with products listed below:
C22-PV..

Bonn, 22.10.2021

i.A. Edgar Willems
Director Quality
Industrial Controls & Protection Division

i.A. Paolo D'Amico
Head of Product Line Management
Machine Operation & Control



Powering Business Worldwide

