



(en) Electric current! Danger to life!
Only skilled or instructed persons may carry out the following operations.

(de) Lebensgefahr durch elektrischen Strom!

Nur Elektrofachkräfte und elektrotechnisch unterwiesene Personen dürfen die im Folgenden beschriebenen Arbeiten ausführen.

(fr) Tension électrique dangereuse !

Seules les personnes qualifiées et averties doivent exécuter les travaux ci-après.

(es) ¡Corriente eléctrica! ¡Peligro de muerte!

El trabajo a continuación descrito debe ser realizado por personas cualificadas y advertidas.

(it) Tensione elettrica: Pericolo di morte!

Solo persone abilitate e qualificate possono eseguire le operazioni di seguito riportate.

(zh) 触电危险!

只允许专业人员和受过专业训练的人员进行下列工作。

(ru) Электрический ток! Опасно для жизни!

Только специалисты или проинструктированные лица могут выполнять следующие операции.

(nl) Levensgevaar door elektrische stroom!

Uitsluitend deskundigen in elektriciteit en elektrotechnisch geïnstrueerde personen is het toegestaan, de navolgend beschreven werkzaamheden uit te voeren.

(da) Livsfare på grund af elektrisk strøm!

Kun uddannede el-installatører og personer der er instruerede i elektrotekniske arbejdsopgaver, må udføre de nedenfor anførte arbejder.

(el) Προσοχή, κίνδυνος ηλεκτροπληξίας!

Οι εργασίες που αναφέρονται στη συνέχεια θα πρέπει να εκτελούνται μόνο από ηλεκτρολόγους και ηλεκτροτεχνίτες.

(pt) Perigo de vida devido a corrente eléctrica!

Apenas electricistas e pessoas com formação eletrotécnica podem executar os trabalhos que a seguir se descrevem.

(sv) Livsfara genom elektrisk ström!

Endast utbildade elektriker och personer som undervisats i elektroteknik får utföra de arbeten som beskrivs nedan.

(fi) Hengenvaarallinen jännite!

Vain pätevät sähköasentajat ja opastusta saaneet henkilöt saavat suorittaa seuraavat työt.

(cs) Nebezpečí úrazu elektrickým proudem!

Níže uvedené práce směřjí provádět pouze osoby s elektrotechnickým vzděláním.

(et) Eluhtlik! Elektrilöögiht!

Järgnevalt kirjeldatud töid tohib teostada ainult elektriala spetsialist või elektrotehnilise instrueerimise läbinud personal.

(hu) Életveszély az elektromos áram révén!

Csak elektromos szakemberek és elektrotechnikában képzett személyek végezhetik el a következőkben leírt munkákat.

(lv) Elektriskā strāva apdraud dzīvību!

Tālāk aprakstītos darbus drīkst veikt tikai elektrospeciālisti un darbam ar elektrotehnikām iekārtām instruetās personas!

(lt) Pavojus gyvybei dėl elektros srovės!

Tik elektrikai ir elektrotechnikos specialistai gali atlikti žemiau aprašytus darbus.

(pl) Porażenie prądem elektrycznym stanowi zagrożenie dla życia!

Opisane poniżej prace mogą przeprowadzać tylko wykwalifikowani elektrycy oraz osoby odpowiednio poinstruowane w zakresie elektrotechniki.

(sl) Življenjska nevarnost zaradi električnega toka!

Spodaj opisana dela smejo izvajati samo elektrostrokovnjaki in elektrotehnično poučene osebe.

(sk) Nebezpečnosť ohrozenia života elektrickým prúdom!

Práce, ktoré sú nižšie opísané, smú vykonávať iba elektroodborníci a osoby s elektrotechnickým vzdelaním.

(bg) Опасност за живота от електрически ток!

Операциите, описани в следващите раздели, могат да се извършват само от специалисти-електротехници и инструктиран електротехнически персонал.

(ro) Atenție! Pericol electric!

Toate lucrările descrise trebuie efectuate numai de personal de specialitate calificat și de persoane cu cunoștințe profunde în electrotehnică.

(hr) Opasnost po život uslijed električne struje!

Radove opisane u nastavku smiju obavljati samo stručni električari i osobe koje su prošle elektrotehničku obuku.

(tr) Elektrik akımı! Hayati tehlike!

Aşağıdaki işlemleri yalnızca kalifiye veya eğitimli kişiler gerçekleştirebilir.

(uk) Електричний струм! Небезпечно для життя!

Виконувати означені далі операції дозволяється тільки кваліфікованим особам, що пройшли інструктаж.

(ar) تحذير! تيار كهربائي! خطر موت! لا تتم أعمال الصيانة و التركيب إلا من قبل العاملين المدربين!

FAK-R/V/KC01/IY, FAK-R/V/KC11/IY FAK-R/V/KC02/IY, FAK-R/V/Y, L-...

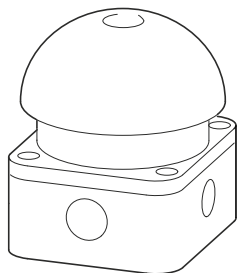

8 mm (0.31")

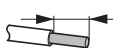

M = 0.8 Nm (M = 7.08 lb-in)



2 x 0.75 - 1.5 mm² 2 x AWG20 - AWG14



2 x 0.75 - 1.5 mm² 2 x AWG20 - AWG14



2 x 0.75 - 1.5 mm² -

→ 60/75 °C Cu wire only

M22-(C)KC...

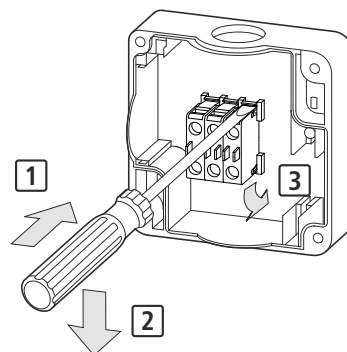
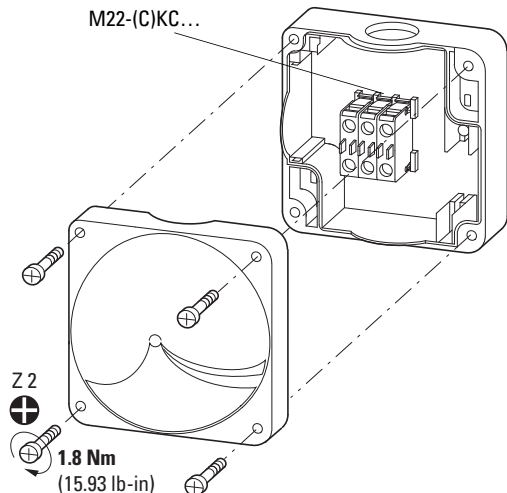

FAK-...

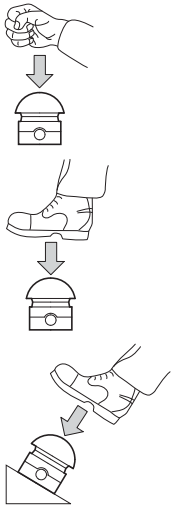

FAK-.../V/...



FAK-... + L-...

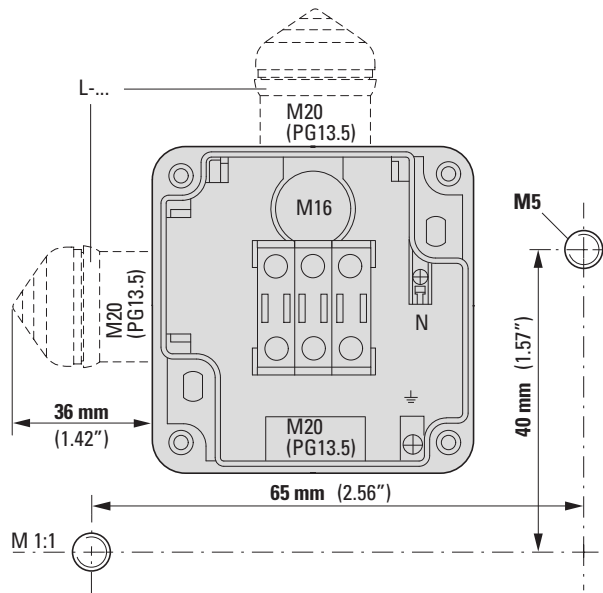

L-...

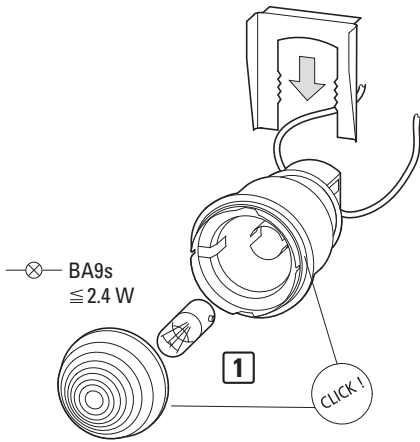

2

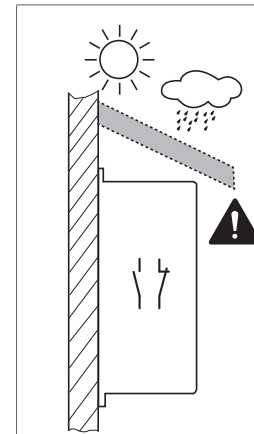
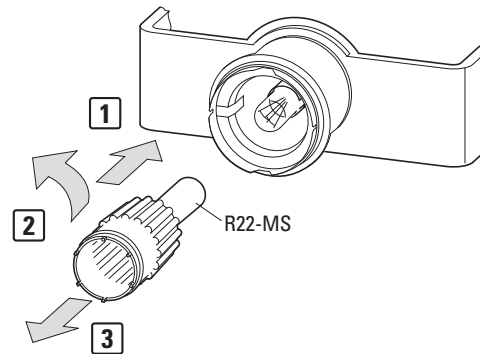
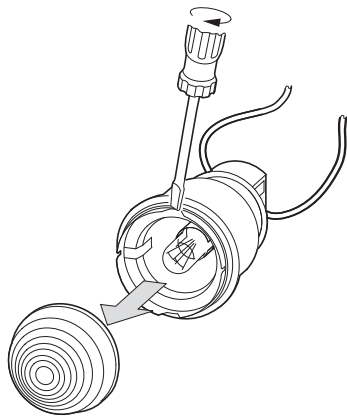
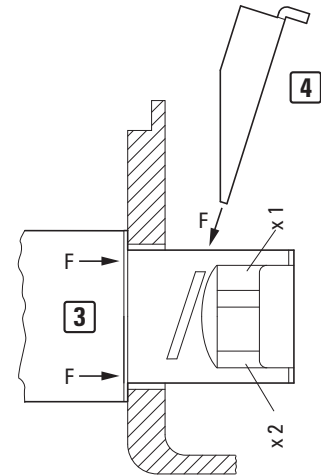
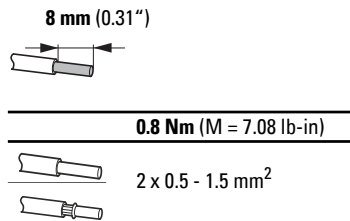

en Safety and application notes

- Can be installed in any position.
- Install the emergency stop unit in such a way that the operator is protected against penetrating foreign particles, e.g., swarf, sand, etc.
- If emergency stop devices are connected in series, the performance level as defined in EN ISO 13849-1 may become lower due to reduced fault detection capabilities.
- When using emergency stop applications, it is required for the overall system to be validated as specified in EN ISO 13849-2.

Max. short-circuit protective device

Fuseless	PKZM0-10/FAZ-B6/1
gG/gL	10 A

Regular maintenance activities

- Check the emergency stop unit to ensure that it has a secure mechanical fit.
- Check the cable connections to make sure they are in good condition.

de Sicherheits- und Anwendungshinweise

- Einbaulage beliebig.
- NOT-AUS-Einrichtung so montieren, dass der Betätigungskopf gegen eindringende Verschmutzung, z. B. Späne, Sand etc. geschützt ist.

Regelmäßige Wartungsschritte

- NOT-AUS-Einrichtung auf festen mechanischen Sitz prüfen.
- Leitungsanschlüsse auf Unversehrtheit prüfen.

- Bei Hintereinanderschaltungen von NOT-AUS-Geräten kann sich der Performance-Level nach EN ISO 13849-1 auf Grund verringerter Fehlererkennung reduzieren.
- Bei Verwendung von NOT-AUS-/NOT-HALT-Applikationen ist grundsätzlich eine Validierung der Gesamtanlage nach EN ISO 13849-2 erforderlich.

max. Kurzschlusschutzeinrichtung

schmelzsicherungslos	PKZM0-10/FAZ-B6/1
gG/gL	10 A

12/21 IL04716017Z

fr	Remarques relatives à l'utilisation et à la sécurité	Prévoir des phases de maintenance régulières
	<ul style="list-style-type: none"> Position de montage indifférente. Monter le dispositif d'arrêt d'urgence de manière que la tête d'actionnement soit protégée contre les salissures (copeaux, sable, etc.) qui pourraient y pénétrer. Dans le cas de dispositifs d'arrêt d'urgence montés en série, le niveau de performance selon EN ISO 13849-1 peut se trouver réduit du fait d'une plus faible détection des défauts. En cas d'utilisation de solutions du type ARRÊT D'URGENCE/COUPURE D'URGENCE, il convient par principe de procéder à une validation de l'ensemble de l'installation selon EN ISO 13849-2. 	<ul style="list-style-type: none"> Vérifier la solidité de la fixation mécanique du dispositif d'arrêt d'urgence. Vérifier l'intégrité des bornes de raccordement.
	Calibre max. du dispositif de protection contre les courts-circuits	
	san fusibile	PKZM0-10/FAZ-B6/1
	 gG/gL	10 A

es	Indicaciones de aplicación y seguridad	Mantenimiento periódico
	<ul style="list-style-type: none"> Posición de montaje a voluntad. Monte el dispositivo de desconexión de emergencia de forma que el cabezal actuador esté protegido contra la penetración de suciedad, p. ej. virutas, arena, etc. En caso de conexiones consecutivas de aparatos de desconexión de emergencia es posible que se reduzca el nivel de rendimiento según EN ISO 13849-1 debido a la disminución de la detección de fallos. Al utilizar aplicaciones de desconexión de emergencia/parada de emergencia se precisa principalmente una validación de toda la instalación según EN ISO 13849-2. 	<ul style="list-style-type: none"> Compruebe si el dispositivo de desconexión de emergencia está bien fijado mecánicamente. Compruebe la integridad de las conexiones de cables.
	Resistencia a cortocircuitos máx.	
	sin fusibles	PKZM0-10/FAZ-B6/1
	 gG/gL	10 A

it	Avvertenze di sicurezza e istruzioni d'impiego	Manutenzione regolare
	<ul style="list-style-type: none"> Posizione di montaggio a piacere. Montare il dispositivo di arresto d'emergenza in modo tale che la testina di azionamento sia protetta dalla penetrazione di sporcizia, ad es. trucioli, sabbia ecc. In caso di collegamento a cascata di dispositivi di arresto d'emergenza, si riduce il Performance Level secondo EN ISO 13849-1 a causa di un ridotto riconoscimento dei guasti. Se si utilizzano applicazioni di ARRESTO D'EMERGENZA, in linea di massima C'è necessaria una convalida dell'intero impianto secondo EN ISO 13849-2. 	<ul style="list-style-type: none"> Verificare il fissaggio meccanico del dispositivo di arresto d'emergenza. Verificare l'integrità dei collegamenti dei cavi.
	Max. dispositivo di protezione contro cortocircuito	
	senza fusibile	PKZM0-10/FAZ-B6/1
	 gG/gL	10 A

da	Sikkerheds- og anvendelsehenvisninger	Regelmæssige vedligeholdelsestrin
	<ul style="list-style-type: none"> Monteringsposition vilkårlig. Monter NØDSTOP-anordningen, så aktiveringshovedet er beskyttet mod indtrængende snavs, f.eks. spåner, sand etc. Hvis NØDSTOP-anordninger serieforbindes, kan ydelsesniveauet iht. EN ISO 13849-1 reduceres på grund af forringet fejlregistrering. Hvis der anvendes NØDSTOP-applikationer, er en validering af hele anlægget iht. EN ISO 13849-2 principielt påkrævet. 	<ul style="list-style-type: none"> Kontroller, om NØDSTOP-anordningen sidder mekanisk fast. Kontroller, om ledningstilslutninger er ubeskadigede.
	maks. kortslutningsanordning	
	uden smeltesikring	PKZM0-10/FAZ-B6/1
	 gG/gL	10 A

zh	安全和使用提示	定期维护步骤
	<ul style="list-style-type: none"> 安装位置没有限制。 安装急停装置必须防止污染物进入操作按钮,例如碎屑、沙子等。 串联急停设备时可能导致符合 EN ISO 13849-1 的性能等级由于故障识别能力降低而降低。 当使用紧急关断 / 紧急停止应用程序时,原则上必须依据 EN ISO 13849-2 对整套设备进行验证。 	<ul style="list-style-type: none"> 检查急停装置固定的机械位置。 检查管路接口是否完好。
	最大短路保护装置	
	无熔断保险丝	PKZM0-10/FAZ-B6/1
	 gG/gL	10 A

ru	Указания по безопасности и применению	Меры регулярного технического обслуживания
	<ul style="list-style-type: none"> Любое монтажное положение. Установить устройство аварийного выключения таким образом, чтобы кнопка была защищена от проникновения загрязнений, например, стружки, песка и т.д. При последовательном подключении устройств аварийного выключения уровень эффективности согласно EN ISO 13849-1 может уменьшиться из-за снижения уровня распознавания неисправностей. При использовании устройств аварийного выключения/аварийного останова всегда требуется проведение испытания всей установки согласно EN ISO 13849-2. 	<ul style="list-style-type: none"> Проверить устройство аварийного выключения на прочность механического крепления. Проверить соединения проводов на отсутствие повреждений.
	макс. устройство защиты от короткого замыкания	
	без плавкого предохранителя	PKZM0-10/FAZ-B6/1
	 gG/gL	10 A

nl	Veiligheids- en toepassingsinstructies	Regelmatig onderhoud
	<ul style="list-style-type: none"> Inbouwpositie willekeurig. NOODSTOP-inrichting zodanig monteren, dat de bedieningskop tegen binnendringende vervuiling, bijv. spanen, zand, enz., is beschermd. Bij opeenvolgende schakelingen van NOODSTOP-apparaten kan het Performance-Level conform EN ISO 13849-1 vanwege de verminderde foutherkenning worden gereduceerd. Bij gebruik van NOODSTOP-/NOODHALT-applicaties is in principe een validatie van de totale installatie conform EN ISO 13849-2 noodzakelijk. 	<ul style="list-style-type: none"> NOODSTOP-inrichting op goede mechanische bevestiging controleren. Kabelaansluitingen controleren op beschadigingen.
	Max. kortsluitbeveiliging	
	zonder smeltzekering	PKZM0-10/FAZ-B6/1
	 gG/gL	10 A

sv	Säkerhets- och bruksanvisningar	Regelbundna underhållsåtgärder
	<ul style="list-style-type: none"> Godtycklig monteringsposition. Montera NÖDSTOPPS-anordningen på så sätt, att tryckknappen är skyddad mot inträngande smuts, t.ex. spånor, sand etc. När NÖDSTOPPS-enheterna kopplas efter varandra kan deras Performance-Level enl. EN ISO 13849-1 reduceras på grund av sänkt feldetektering. Vid användning av NÖDSTOPPS-/NÖDAVSTÄNGINGS-applikationer krävs principiellt en utvärdering av hela anläggningen enligt EN ISO 13849-2. 	<ul style="list-style-type: none"> Kontrollera att NÖDSTOPPS-anordningen sitter fast ordentligt mekaniskt. Kontrollera att kabelanslutningarna är oklanderliga.
	max. kortslutningsskyddsanordning	
	utan smältsäkringar	PKZM0-10/FAZ-B6/1
	 gG/gL	10 A

el	Υποδείξεις ασφαλείας και χρήσης	Εργασίες τακτικής συντήρησης
	<ul style="list-style-type: none"> Θέση εγκατάστασης κατά βούληση. Εγκαταστήστε το σύστημα διακοπής κινδύνου κατά τρόπον που το κουμπί χειρισμού να προστατεύεται από την εισχώρηση ακαθαρσιών, π.χ., ρινίσματα, άμμος κλπ. Σε περίπτωση διαδοχικών συνδέσεων συσκευών διακοπής κινδύνου, το επίπεδο απόδοσης κατά EN ISO 13849-1 μπορεί να ελαττωθεί λόγω περιορισμένης ανίχνευσης σφαλμάτων. Σε περίπτωση χρήσης εφαρμογών διακοπής/ακινητοποίησης κινδύνου απαιτείται γενικά επαλήθευση της συνολικής εγκατάστασης κατά EN ISO 13849-2. 	<ul style="list-style-type: none"> Ελέγχετε τα συστήματα διακοπής κινδύνου ως προς τη σταθερή μηχανική εφαρμογή. Ελέγχετε αν είναι άθικτες οι συνδέσεις των αγωγών.
	μέγ. σύστημα προστασίας από βραχυκύκλωση	
	χωρίς εύτηκτες ασφάλειες	PKZM0-10/FAZ-B6/1
	 gG/gL	10 A

fi	Turva- ja käyttöohjeet	Säännölliset huoltovaiheet
	<ul style="list-style-type: none"> Asennusasento mikä tahansa. Asenna hätäpysäytyslaitte siten, että kytkentäpää on tunkeutuvalta lialta, kuten lastuilta, hiekalta, suojattu. Hätäpysäytyslaitteiden kytketyminen peräkkäin voi alentaa EN ISO 13849-1:n mukaista suoritusastoa vähentyvän viantunnistuksen vuoksi. Hätäpysäytys-/häätäseisovelluksia käytettäessä koko laitteisto on tarkastettava EN ISO 13849-2:n mukaisesti. 	<ul style="list-style-type: none"> Tarkista, että hätäpysäytyslaitte on mekaanisesti tiukasti paikallaan. Tarkista, ovatko johtoliitännät ehjiä.
	Maks. oikosulkusuojalaite	
	Ei sisällä sulaketta	PKZM0-10/FAZ-B6/1
	 gG/gL	10 A

pt	Notas de segurança e de utilização	Procedimentos de manutenção regulares
	<ul style="list-style-type: none"> Livre escolha do local de montagem. Montar o dispositivo de desligamento de emergência de modo que o cabeçote de ativação fique protegido contra a entrada de impurezas como aparas, areia, etc. No caso de conexões em série de dispositivos de desligamento de emergência, o nível de desempenho segundo EN ISO 13849-1 por ser reduzido por causa da redução na detecção de erros. No caso de utilização de aplicações de desligamento/parada de emergência é estritamente obrigatória uma validação de toda a instalação conforme EN ISO 13849-2. 	<ul style="list-style-type: none"> Verificar se os dispositivos de desligamento de emergência estão na posição mecânica correta. Verificar a integridade das conexões do circuito derivado.
	dispositivo de proteção máx. contra curto-circuitos	
	sem fusível lento	PKZM0-10/FAZ-B6/1
	 gG/gL	10 A

cs	Bezpečnostní pokyny a návod k použití	Pravidelné kroky údržby
	<ul style="list-style-type: none"> Libovolná montážní poloha. Zařízení NOUZ. VYP. namontujte tak, aby byla spínací hlava chráněna před nečistotami, například třískami, pískem atd. Při paralelním zapojení přístrojů nouzového vypnutí může dojít ke snížení výkonnosti úrovně podle ČSN EN ISO 13849-1 na základě snížené detekce chyb. Při použití aplikací NOUZ. VYP/NOUZ. STOP je v zásadě nutná validace celkového zařízení podle ČSN EN ISO 13849-2. 	<ul style="list-style-type: none"> Zkontrolujte pevné mechanické usazení zařízení NOUZ. VYP. Zkontrolujte neporušenost připojek vedení.
	max. zařízení ochrany proti zkratu	
	bez tavné pojistky	PKZM0-10/FAZ-B6/1
	 gG/gL	10 A

et	Ohutus- ja kasutusjuhised	Regulaarsed hooldustoimingud
	<ul style="list-style-type: none"> Vabalt valitav paigaldusasend. Paigaldage AVARIIVÄLJALÜLITUS-seade nii, et selle rakendamise nupp oleks kaitsstud sissetungiva mustuse eest, nt laastud, liiv jne. AVARIIVÄLJALÜLITUS-seadmete üksteise järel lülitumise korral võib võimsuse tase vastavalt normile EN ISO 13849-1 väheneda halvenenud veatu vastuse tõttu. AVARIIVÄLJALÜLITUMISE/AVARIISEISKUMISE rakenduste kasutamisel on alati nõutav kogu seadme valideerimine vastavalt standardile EN ISO 13849-2. 	<ul style="list-style-type: none"> Kontrollige AVARIIVÄLJALÜLITAMISE seadme kindlat mehaanilist kinnitust. Kontrollige juhtmeühendusi vigastuste suhtes.
	max lühisekaitse	
	sulavkaitsmeta	PKZM0-10/FAZ-B6/1
	 gG/gL	10 A

lt	Saugos ir naudojimo nuorodos	Reguliarūs techninės priežiūros veiksmai
	<ul style="list-style-type: none"> Montavimo padėtis pasirinktinai. AVARINIO IŠJUNGIMO įtaisą sumontuokite taip, kad aktyvinimo mygtukas būtų apsaugotas nuo patenkančių nešvarumų, pvz., drožlių, smėlio ir pan. Vieną po kito jungiant AVARINIO IŠJUNGIMO įtaisus, dėl mažiau atpažįstamų klaidų gali sumažėti veiksmingumo lygis pagal EN ISO 13849-1. Naudojant AVARINIO IŠJUNGIMO/AVARINIO SUSTABDYMO taikomąsias programas, visą įrenginį reikia validuoti pagal EN ISO 13849-2. 	<ul style="list-style-type: none"> Patikrinkite AVARINIO IŠJUNGIMO įtaisą, ar jis gerai mechaniškai pritvirtintas. Patikrinkite, ar nepažeistos laidų jungtys.
	Maks. apsaugos nuo trumpojo jungimo įrenginys	
	be lydžio saugiklio	PKZM0-10/FAZ-B6/1
	 gG/gL	10 A

hu	Biztonsági és figyelmeztető utasítások	Rendszeres gondozás lépések
	<ul style="list-style-type: none"> Tetszőleges beépítési helyzet Úgy szerelje fel a VÉSZ-KI berendezést, hogy a működtető gomb a beható szennyeződés, pl. forgács, homok, stb. ellen védett legyen. VÉSZ-KI készülékek egymás után kapcsolása a EN ISO 13849-1 szerinti teljesítményszintet csökkentheti a csökkent hiba-felismerés miatt. VÉSZ-KI/VÉSZ-ÁLLJ alkalmazások használatához alapvetően szükséges a teljes létesítmény EN ISO 13849-2 szerinti értékelése. 	<ul style="list-style-type: none"> Ellenőrizze a VÉSZ-KI berendezés szilárd elhelyezését. Ellenőrizze a vezetékek csatlakozások épségét.
	Legnagyobb rövidzár-védőberendezés	
	olvadó biztosító nélkül	PKZM0-10/FAZ-B6/1
	 gG/gL	10 A

pl	Wskazówki dot. bezpieczeństwa i zastosowania	Regularne czynności konserwacyjne
	<ul style="list-style-type: none"> Montaż w dowolnej pozycji. Zamontować wyłącznik awaryjny w taki sposób, aby przycisk uruchamiający był zabezpieczony przed wnikaniem zanieczyszczeń, np. wiórów, piasku itd. W przypadku połączenia szeregowego wyłączników awaryjnych poziom zapewnienia bezpieczeństwa wg PN-EN ISO 13849-1 może być zmniejszony ze względu na ograniczone wykrywanie błędów. W przypadku zastosowania wyłączników awaryjnych/urządzeń do zatrzymania awaryjnego zasadniczo wymagana jest walidacja całej instalacji wg PN-EN ISO 13849-2. 	<ul style="list-style-type: none"> Sprawdzić, czy wyłącznik awaryjny jest prawidłowo zamocowany mechanicznie. Sprawdzić, czy przyłącza przewodów nie są uszkodzone.
	maks. zabezpieczenie przed zwarciami	
	bez bezpiecznika topikowego	PKZM0-10/FAZ-B6/1
	 gG/gL	10 A

lv	Drošības un lietošanas norādījumi	Regulāras apkopes soļi
	<ul style="list-style-type: none"> Jebkurš montāžas stāvoklis. Uzstādiēt ārkārtas izslēgšanas mehānismu tā, lai nospiešanas poga būtu aizsargāta pret netūriumiem, piem., skaidām, smiltīm utt. Saslēdzot ārkārtas izslēgšanas ierīces vienu aiz otras, veiktspējās līmenis samazinātas kļūdu noteikšanas dēļ saskaņā ar EN ISO 13849-1 var samazināties. Izmantojot ārkārtas izslēgšanas/ārkārtas apturēšanas lietotnes, vienmēr ir nepieciešama kopējās iekārtas pārbaude saskaņā ar EN ISO 13849-2. 	<ul style="list-style-type: none"> Pārbaudiet, vai ārkārtas izslēgšanas mehānisms ir mehāniski nifiksēts. Pārbaudiet, vai vadu pieslēgumi ir noslēgti.
	maks. īssavienojuma aizsardzības ierīce	
	bez kūstošajiem drošinātājiem	PKZM0-10/FAZ-B6/1
	gG/gL	10 A

sk	Bezpečnostné pokyny a návod na použití	Pravidelné kroky údržby
	<ul style="list-style-type: none"> Lubovlná montážna poloha. Zariadenie NÚDZ. VYP. namontujte tak, aby bola spínacia hlava chránená pred znečistením, napríklad trieskami, pieskom atď. Pri paralelnom zapojení prístrojov núdzového vypnutia môže dôjsť ku zníženiu výkonnostnej úrovne podľa STN EN ISO 13849-1 na základe zníženej detekcie chýb. Pri použití aplikácií NÚDZ. VYP/NÚDZ. STOP je v zásade nutné vykonať validáciu celkového zariadenia podľa STN EN ISO 13849-2. 	<ul style="list-style-type: none"> Skontrolujte pevné mechanické usadenie zariadení NÚDZ. VYP. Skontrolujte neporušenosť prípojek vedení.
	max. zariadenie ochrany proti zkratu	
	bez tavnej poistky	PKZM0-10/FAZ-B6/1
	gG/gL	10 A

bg	Инструкции за безопасност и приложение	Редовни стъпки за техническа поддръжка
	<ul style="list-style-type: none"> Позиция на монтиране - произволна. Монтирайте устройството за аварийно спиране така, че задействащата глава да е защитена срещу проникваща мръсотия, например стружки, пясък и др. За последователно свързване на устройства за аварийно спиране, нивото на изпълнение, съгласно EN ISO 13849-1, може да намали поради намалено разпознаване на грешки. При използване на аварийно спиране/приложения за аварийно спиране, по принцип е необходимо валидиране на цялата система, съгласно EN ISO 13849-2. 	<ul style="list-style-type: none"> Проверете устройството за аварийно спиране за здраво механична сглобка. Проверете целостта на връзките.
	макс. устройство за защита от късо съединение	
	без стопяем предпазител	PKZM0-10/FAZ-B6/1
	gG/gL	10 A

tr	Güvenlik ve uygulama notları	Düzenli bakım faaliyetleri
	<ul style="list-style-type: none"> Her türlü konumda takılabilir. Acil durdurma ünitesini operatöre talaş, kum vb. yabancı maddelerin girmesini önleyecek şekilde takın. Acil durdurma cihazları seri bağlandıysa EN ISO 13849-1 uyarınca tanımlanan performans seviyesi, arıza saptama kabiliyetlerinin azalması nedeniyle düşebilir. Acil durdurma uygulamalarını kullanırken tüm sistemin EN ISO 13849-2 standardında belirtilen şekilde doğrulanması gerekir. 	<ul style="list-style-type: none"> Mekanik olarak tam oturduğundan emin olmak için acil durdurma ünitesini kontrol edin. İyi durumda olduklarından emin olmak için kablo bağlantılarını kontrol edin.
	Maks. kısa devre koruması	
	sigortasız	PKZM0-10/FAZ-B6/1
	gG/gL	10 A

ar	ملاحظات بشأن السلامة والاستخدام
	<ul style="list-style-type: none"> يمكن تثبيته في أي موضع قم بتثبيت وحدة الإيقاف في حالة الطوارئ بحيث تتم حماية المشغل من اختراق الجسيمات الغريبة، كالرأش والرمال، وما إليهما إذا تم توصيل أجهزة الإيقاف في حالة الطوارئ على التوالي، فقد ينخفض مستوى الأداء كما هو محدد في المواصفة بسبب انخفاض قدرات اكتشاف الأعطال EN ISO 13849-1 عند استخدام تطبيقات الإيقاف في حالات الطوارئ، يلزم التحقق من صحة النظام العام كما هو محدد في المواصفة EN ISO 13849-2.

sl	Varnostna opozorila in navodila za uporabo	Redni koraki vzdrževanja
	<ul style="list-style-type: none"> Vgradna lega poljubna. Naprave za izklop v sili namestite tako, da bo tipka za vklop zavarovana pred vdorom umazanije, npr. odrezkov, peska itd. Pri zaporedni vezavi naprav za izklop v sili se lahko raven zmogljivosti po EN ISO 13849-1 zaradi zmanjšane zaznavanja napak zniža. Pri uporabi aplikacij za izklop v sili je v osnovi potrebna validacija celotne naprave po EN ISO 13849-2. 	<ul style="list-style-type: none"> Preverite napravo za izklop v sili na dobro mehansko pritrditev. Preverite priključke vodnikov za poškodbe.
	maks. nastavitev naprave za zaščito pred kratkim stikom	
	brez taljivih varovalk	PKZM0-10/FAZ-B6/1
	gG/gL	10 A

ro	Instrucțiuni de siguranță și de utilizare	Etape regulate de întreținere
	<ul style="list-style-type: none"> Orice poziție de montare. Montați dispozitivul pentru OPRIRE DE URGENȚĂ, astfel încât butonul de acționare să fie protejat împotriva pătrunderii impurităților, de exemplu șpan, nisip etc. În cazul conectărilor succesive de dispozitive pentru OPRIRE DE URGENȚĂ, nivelul de performanță conform EN ISO 13849-1 se reduce din cauza detectării reduse a erorilor. În cazul utilizării aplicațiilor de OPRIRE DE URGENȚĂ/DECONNECTARE DE URGENȚĂ este necesară, în principiu, o validare a întregii instalații conform EN ISO 13849-2. 	<ul style="list-style-type: none"> Verificați dispozitivul de OPRIRE DE URGENȚĂ cu privire la poziția mecanică fixă. Verificați integritatea racordurilor de cablu.
	Dispozitiv de protecție la scurtcircuit max.	
	fără siguranță fuzibilă	PKZM0-10/FAZ-B6/1
	gG/gL	10 A

hr	Sigurnosne napomene i napomene za primjenu	Radnje redovitog održavanja
	<ul style="list-style-type: none"> Proizvoljan položaj ugradnje. Napravu za isključenje u nuždi montirajte tako da je aktivacijski gumb zaštićen od ulaska nečistoće, npr. strugotine, pijeska itd. Kod sljednog uklapanja uređaja za isključenje u nuždi razina učinka u skladu s normom EN ISO 13849-1 može se smanjiti zbor smanjenog prepoznavanja pogrešaka. U slučaju primjene aplikacija za isključenje/zaustavljanja u nuždi početno je potrebno čitav sustav provjeriti u skladu s normom EN ISO 13849-2. 	<ul style="list-style-type: none"> Provjerite čvrst dosjed naprave za isključenje u nuždi. Provjerite jesu li priključci vodova neoštećeni.
	Maks. zaštitna naprava protiv kratkog spoja	
	bez rastalnih osigurača	PKZM0-10/FAZ-B6/1
	gG/gL	10 A

uk	Примітки щодо безпеки й застосування	Заходи планового технічного обслуговування
	<ul style="list-style-type: none"> Можна встановлювати в будь-якому положенні. Установіть пристрій аварійного вимкнення таким чином, щоб керівний елемент був захищений від проникнення сторонніх частинок, наприклад стружки, піску тощо. Якщо пристрої аварійного вимкнення підключені послідовно, рівень ефективності, визначений у стандарті DIN EN 13849-1, може знизитися через зменшену спроможність виявлення несправностей. У разі використання пристроїв аварійного вимкнення потрібно завжди проводити перевірку всієї системи, як зазначено в стандарті EN ISO 13849-2. 	<ul style="list-style-type: none"> Перевірити надійність механічного кріплення пристрою аварійного вимкнення. Перевірити стан кабельних з'єднань.
	пристрій максимального захисту від короткого замикання	
	без плавких запобіжників	PKZM0-10/FAZ-B6/1
	gG/gL	10 A

انشطة الصيانة المنتظمة	
<ul style="list-style-type: none"> افحص وحدة الإيقاف في حالات الطوارئ للتأكد من أنها ذات ملاءمة ميكانيكية آمنة تحقق من توصيلات الكابلات للتأكد من أنها في حالة جيدة 	
جهاز وقاية من دائرة القصر القصوى	
بلا مصهر	PKZM0-10/FAZ-B6/1
gG/gL	10 A

**(en) CAUTION**

The devices can be used for the emergency-stop/emergency-off functions. The definition of the functions/symbols to be used is specified in the following standards:

- IEC 60204-1 – DIN EN 60204-1
- ISO 13850 – DIN EN ISO 13850

or in the relevant national standards

(de) VORSICHT

Die Geräte können für die Funktionen NOT-HALT/NOT-AUS verwendet werden. Die Definition der Funktionen/der zu verwendeten Bildzeichen ist in folgenden Normen festgelegt:

- IEC 60204-1 – DIN EN 60204-1
- ISO 13850 – DIN EN ISO 13850

oder in jeweils entsprechend nationalen Normen

(fr) ATTENTION

Les appareils sont utilisables pour les fonctions ARRÊT D'URGENCE/COUPURE D'URGENCE. La définition des fonctions/des symboles à utiliser est stipulée dans les normes suivantes :

- IEC 60204-1 – DIN EN 60204-1
- ISO 13850 – DIN EN ISO 13850

ou dans les normes nationales correspondantes

(es) ATENCIÓN

Estos aparatos pueden utilizarse para las funciones de PARADA DE EMERGENCIA. La definición de las funciones/los caracteres de imagen a utilizar se encuentra especificada en las siguientes normas:

- IEC 60204-1 – DIN EN 60204-1
- ISO 13850 – DIN EN ISO 13850

o en las respectivas normas nacionales

(it) ATTENZIONE

Gli apparecchi possono essere utilizzati per le funzioni di SPEGNIMENTO/ARRESTO DI EMERGENZA.

La definizione delle funzioni/delle icone utilizzate è contenuta nelle seguenti norme:

- IEC 60204-1 – DIN EN 60204-1
- ISO 13850 – DIN EN ISO 13850

o nelle norme nazionali corrispondenti

(zh) 注意

这个设备将用于紧急关闭 / 紧急停机。功能 / 图片标识的定义见以下规范:

- IEC 60204-1 – DIN EN 60204-1
- ISO 13850 – DIN EN ISO 13850

或相关的国家标准

(ru) ВНИМАНИЕ

Приборы могут использоваться для функций АВАР. СТОП/АВАР. ВЫКЛ. Определение функций/применяемых графических символов дано в нормах:

- IEC 60204-1 – DIN EN 60204-1
- ISO 13850 – DIN EN ISO 13850

либо в соответствующих национальных нормах

(nl) VOORZICHTIG

De apparaten kunnen voor de functies NOODSTOP/NOODUIT worden gebruikt. De definitie van de functies/het te gebruiken symbool is in de volgende normen vastgelegd:

- IEC 60204-1 – DIN EN 60204-1
- ISO 13850 – DIN EN ISO 13850

of de telkens geldende nationale normen

(da) FORSIGTIG

Enhederne kan anvendes til NØDSTOP-funktioner (stop/frakobling). Definitionen af funktionerne/de billedtegn, der skal anvendes, er fastlagt i følgende normer:

- IEC 60204-1 – DIN EN 60204-1
- ISO 13850 – DIN EN ISO 13850

eller i de tilsvarende nationale normer

(el) ΠΡΟΣΟΧΗ

Οι συσκευές μπορούν να χρησιμοποιηθούν για τις λειτουργίες διακοπής/απενεργοποίησης κινδύνου. Ο ορισμός των λειτουργιών/των χρησιμοποιούμενων συμβόλων καθορίζεται στα ακόλουθα πρότυπα

- IEC 60204-1 – DIN EN 60204-1
- ISO 13850 – DIN EN ISO 13850

ή στα εκάστοτε αντίστοιχα εθνικά πρότυπα

(pt) CUIDADO

Os aparelhos podem ser utilizados para as funções de PARAGEM/INTERRUPÇÃO DE EMERGÊNCIA.

A definição das funções/dos símbolos a utilizar encontra-se nas seguintes normas:

- IEC 60204-1 – DIN EN 60204-1
- ISO 13850 – DIN EN ISO 13850

ou nas correspondentes normas nacionais

(sv) OBSERVERA

Apparaten kan användas för funktionen NÖDSTOPP.

Definitionen för funktionen/för bildtecknen som skall användas är följande normer fastlagda:

- IEC 60204-1 – DIN EN 60204-1
- ISO 13850 – DIN EN ISO 13850

eller motsvarande nationella normer

(fi) HUOMIO

Laitteita voidaan käyttää HÄTÄ-SEIS/HÄTÄ-POIS-toiminnoille. Toimintojen määrittely/käytetyille kuvimerkeille on kiinnitetty seuraavissa normeissa:

- IEC 60204-1 – DIN EN 60204-1
- ISO 13850 – DIN EN ISO 13850

tai kulloisissakin vastaavissa kansallisissa normeissa

(cs) UPOZORNĚNÍ

Přístroje lze použít na funkce NOUZOVÉ ZASTAVENÍ/NOUZOVÉ VYPNUTÍ. Definice funkcí/použitých grafických symbolů je stanovena v následujících normách:

- IEC 60204-1 – DIN EN 60204-1
- ISO 13850 – DIN EN ISO 13850

nebo v odpovídajících národních normách

(et) ETTEVAATUST

Seadmeid on võimalik kasutada HÄDALÜLITI/HÄDASEISKAMIS-funktsiooniks. Funktsioonide/kasutatud jooniste definitsioon on kindlaks määratud alljärgnevatel normidega:

- IEC 60204-1 – DIN EN 60204-1
- ISO 13850 – DIN EN ISO 13850

või vastavate rahvuslike normidega

(hu) VIGYÁZAT

VÉSZLEÁLLÍTÁS/VÉSZKIKAPCSOLÁS funkciók esetében használják az eszközöket. A következő szabványok tartalmazzák a funkciókra/használt piktogramokra vonatkozó meghatározásokat:

- IEC 60204-1 – DIN EN 60204-1
- ISO 13850 – DIN EN ISO 13850

illetve a vonatkozó nemzeti szabványok

(lv) UZMANĪBU

Ierīces var izmantot funkcijām AVĀRIJAS APTURĒŠANA/IŠJUNG. funkcijoms. Funkciju/naudotino simboliu apibrazīmai nustatyti šiuose standartuose:

Funkciju/izmantoto piktogrammu definīcijas ir noteiktas šādos tiesību aktos:

- IEC 60204-1 – DIN EN 60204-1
- ISO 13850 – DIN EN ISO 13850

vai atbilstīgajās nacionālajās tiesību normās

(lt) PERSPĖJIMAS

Prietaisus galima naudoti AVAR. SUSTABD./AVAR. IŠJUNG. funkcijoms. Funkcijų/naudotinių simbolių apibrėžimai nustatyti šiuose standartuose:

- IEC 60204-1 – DIN EN 60204-1
- ISO 13850 – DIN EN ISO 13850

arba atitinkamuose šalies standartuose

(pl) PRZESTROGA

Urządzenia można wykorzystać do realizacji funkcji zatrzymania / wyłączenia awaryjnego. Definicje funkcji/piktogramów do zastosowania są zawarte w następujących normach:

- IEC 60204-1 – DIN EN 60204-1
- ISO 13850 – DIN EN ISO 13850

lub w stanowiących ich odpowiedniki normach narodowych

(sl) POZOR

Aparati se lahko uporabijo za funkcije USTAVITEV V SILI/IZKLOP V SILI. Definicija funkcij/risb, ki jih je treba uporabiti, je določena v sledečih standardih:

- IEC 60204-1 – DIN EN 60204-1
- ISO 13850 – DIN EN ISO 13850

ali v ustreznih nacionalnih standardih

(sk) UPOZORNENIE

Prístroje je možné použiť pre funkcie NÚDZOVÉHO ZASTAVENIA alebo VYPNUTIA. Definícia funkcií alebo použitých znakov je stanovená v nasledovných normách:

- IEC 60204-1 – DIN EN 60204-1
- ISO 13850 – DIN EN ISO 13850

alebo v príslušných národných normách

(bg) ВНИМАНИЕ

Устройствата могат да се използват за функциите аварийно спиране/аварийно изключване. Дефиницията на функциите/на използваните символи се определя съгласно следните стандарти:

- IEC 60204-1 – DIN EN 60204-1
- ISO 13850 – DIN EN ISO 13850

или съгласно съответните национални стандарти

(ro) ATENȚIE

Aparatele pot fi utilizate pentru funcțiile DECONNECTARE/OPRIRE DE URGENȚĂ. Definiția funcțiilor/simbolurilor grafice este stabilită în următoarele norme:

- IEC 60204-1 – DIN EN 60204-1
- ISO 13850 – DIN EN ISO 13850

sau în normele naționale corespunzătoare

(hr) PAZnja

Uređaji se mogu upotrebljavati za funkcije zaustavljanja u nuždi/isključenja u nuždi. Definicija funkcija/simbola koji se moraju upotrebljavati određena je sljedećim normama:

- IEC 60204-1 – DIN EN 60204-1
- ISO 13850 – DIN EN ISO 13850

ili dotičnim odgovarajućim nacionalnim normama

(tr) DİKKAT

Cihazlar, acil durdurma/acil kapatma fonksiyonları için kullanılabilir. Kullanılacak fonksiyonların/sembollerin tanımı aşağıdaki standartlarda belirtilmiştir:

- IEC 60204-1 – DIN EN 60204-1
- ISO 13850 – DIN EN ISO 13850

veya ilgili ulusal standartlarda

(uk) УВАГА

Пристрої можна застосовувати для аварійного зупинення / аварійного вимкнення. Визначення функцій і символів, що використовуються, наведено в таких стандартах:

- IEC 60204-1 – DIN EN 60204-1
- ISO 13850 – DIN EN ISO 13850

або у відповідних національних стандартах

(ar) انتباه

يمكن استخدام الأجهزة لوظائف توقف الطوارئ/إيقاف التشغيل في حالة الطوارئ. تعريف الوظائف/الرموز التي سيتم استخدامها محدد في المعايير الآتية:

- IEC 60204-1 – DIN EN 60204-1 –
- ISO 13850 – DIN EN ISO 13850 –

أو في المعايير الوطنية ذات الصلة

Doc. No.: CE2100423

EU-Konformitätserklärung

EU declaration of conformity

Wir / We, Eaton Industries GmbH, 53105 Bonn, Germany,
Hein-Moeller-Str. 7-11, 53115 Bonn, Germany

erklären hiermit in alleiniger Verantwortung als Hersteller, dass das Produkt (die Produktfamilie)
declare under our sole responsibility as manufacturer that the product (family)

Fuß- und Grobhandtaster FAK, Not-Halt / Not-Aus
Foot and Palm Switch FAK, Emergency-stop

entsprechend der Auflistung auf Seite 2 den einschlägigen Bestimmungen der Richtlinie(n) des Rates entspricht:

according to the list on page 2 complies with the provisions of Council directive(s):

2011/65/EU **RoHS-Richtlinie / RoHS Directive**

2006/42/EC **Maschinenrichtlinie / Machinery Directive**

und mit den folgenden Normen übereinstimmt:
based on compliance with the following standard(s):

EN 60947-5-1:2017 + AC:2020

EN 60947-5-5:1997 + A1:2005 + A11:2013 + A2:2017

EN IEC 63000:2018

EN ISO 13850:2015

Bonn, 30.09.2021



i.A. Edgar Willems
Director Quality
Industrial Controls & Protection Division



i.A. Paolo D'Amico
Head of Product Line Management
Machine Operation & Control

Seite/page 1 / 2

Doc. No.: CE2100423

Typen des Sortiments

Types within the range

Die Konformitätserklärung gilt für folgende Typen der Produktfamilie und in Kombination mit den darunter folgenden Produkten:

The declaration of conformity applies to the following types within the product family and in combination with products listed below:

FAK-R/V/KC../IY

Bevollmächtigter zur Zusammenstellung der technischen Unterlagen / Authorised Person to compile the technical file:
Eaton Industries GmbH, Industrial Controls & Protection Division, Hein-Moeller-Str. 7-11, 53115 Bonn, Germany

Bonn, 30.09.2021



i.A. Edgar Willems
Director Quality
Industrial Controls & Protection Division



i.A. Paolo D'Amico
Head of Product Line Management
Machine Operation & Control

Seite/page 2 / 2

Declaration of conformity



We, Eaton Industries GmbH, 53105 Bonn, Germany,
Hein-Moeller-Str. 7-11, 53115 Bonn, Germany

declare under our sole responsibility as manufacturer that the product (family)

Foot and Palm Switch FAK, Emergency-stop

according to the list on page 2 and provided that it is installed, maintained and used in the application intended for, with respect to the relevant manufacturer's instructions, installation standards and "good engineering practices", complies with the statutory requirements:

- 2012 No. 3032 *RoHS in Electrical and Electronic Equipment Regulations 2012*
- 2008 No. 1597 *The Supply of Machinery (Safety) Regulations 2008*

based on compliance with the following standard(s):

- EN 60947-5-1:2017 + AC:2020
- EN 60947-5-5:1997 + A1:2005 + A11:2013 + A2:2017
- EN IEC 63000:2018
- EN ISO 13850:2015

Bonn, 22.10.2021

i.A. Edgar Willems
Director Quality
Industrial Controls & Protection Division

i.A. Paolo D'Amico
Head of Product Line Management
Machine Operation & Control



Types within the range



The declaration of conformity applies to the following types within the product family and in combination with products listed below:
FAK-R/V/KC..IY

Bonn, 22.10.2021

i.A. Edgar Willems
Director Quality
Industrial Controls & Protection Division

i.A. Paolo D'Amico
Head of Product Line Management
Machine Operation & Control

