



(en) Electric current! Danger to life!
Installation, commissioning and maintenance work must be carried out by qualified personnel only.

(de) Lebensgefahr durch elektrischen Strom!
Arbeiten bzw. Montage an diesem Produkt dürfen nur von Elektrofachkräften und elektrotechnisch unterwiesenen Personen ausgeführt werden.

(fr) Tension électrique dangereuse !
L'installation de l'appareil, ainsi que tous les travaux effectués sur celui-ci, doivent être réalisés par un électricien qualifié ou par un personnel spécialement formé.

(es) ¡Corriente eléctrica! ¡Peligro de muerte!
La instalación del dispositivo, así como todos los trabajos en él, deben ser realizados por un electricista calificado o por personal especialmente capacitado.

(it) Tensione elettrica: Pericolo di morte!
L'installazione e il lavoro sul dispositivo devono essere effettuati da un elettricista qualificato o da personale specializzato.

(zh) 触电危险!
設備的安裝，以及所有工作，必須由合格的電工或經過專門培訓的人員完成。

(ru) Электрический ток! Опасно для жизни!
Установка и эксплуатация устройства должны выполняться квалифицированным электриком или специально обученным персоналом.

(nl) Levensgevaar door elektrische stroom!
Installatie van het apparaat en alle werkzaamheden eraan, mogen uitsluitend door een gekwalificeerd elektricien of speciaal opgeleid vakpersoneel worden uitgevoerd.

(da) Livsfare på grund af elektrisk strøm!
Arbejde i forbindelse med installation, opstart og vedligehold må kun udføres af kvalificeret personale.

(el) Προσοχή, κίνδυνος ηλεκτροπληξίας!
Η εγκατάσταση, εκκίνηση και συντήρηση θα πρέπει να πραγματοποιείται μόνο από εξειδικευμένο προσωπικό.

(pt) Perigo de vida devido a corrente elétrica!
A instalação do dispositivo, bem como todos os trabalhos devem ser realizados por um electricista qualificado ou por pessoal especialmente formado.

(sv) Livsfara genom elektrisk ström!
Installation, idrifttagande och underhållsarbete får endast utföras av behörig personal.

(fi) Hengenvaarallinen jännite!
Laitteen asennus ja käyttö ainoastaan sähköasentajan tai siihen perehdytetyn henkilön toimesta.

(cs) Nebezpečí úrazu elektrickým proudem!
Instalace zařízení a veškeré práce na něm musí být provedeny kvalifikovaným elektrikářem nebo speciálně vyškoleným personálem.

(et) Eluhtlik! Elektrilöögiht!
Paigaldus-, kasutus- ja hooldustööd peab läbi viima ainult kvalifitseeritud personal.

(hu) Életveszély az elektromos áram révén!
Az eszköz felszerelését, valamint az ehhez kapcsolódó összes munkát szakképzett villanyszerelővel vagy szakképzett személynél kell elvégeznie.

(lv) Elektriskā strāva apdraud dzīvību!
Uzstādīšana, nodošana ekspluatācijā un apkopes darbi jāveic tikai kvalificētam personālam.

(lt) Pavojus gyvybei dėl elektros srovės!
Įrengimo, paleidimo ir techninės priežiūros darbus turi atlikti tik kvalifikuotas personalas.

(pl) Porażenie prądem elektrycznym stanowi zagrożenie dla życia!
Instalacja urządzenia, jak również prace nad nim, muszą być wykonywane przez wykwalifikowanego elektryka lub specjalnie wyszkolony personel.

(sl) Življenjska nevarnost zaradi električnega toka!
Dela montaže, zagona in vzdrževanja morajo izvajati samo usposobljeno osebe.

(sk) Nebezpečnost ohrozenia života elektrickým prúdom!
Inštalácia prístroja, ako aj všetky práce na ňom musia byť vykonané kvalifikovaným elektrotechnikom alebo špeciálne vyškoleným personálom.

(bg) Опасност за живота от електрически ток!
Инсталирането на устройството, както и всяка работа по него, трябва да бъде извършвано от квалифициран електротехник или от специално обучен персонал.

(ro) Atenție! Pericol electric!
Montajul și lucrul cu acest aparat trebuie făcute numai de un electrician calificat sau de personal tehnic specializat.

(hr) Opasnost po život uslijed električne struje!
Radove ugradnje, puštanja u pogon i održavanja mora vršiti samo kvalificirano osoblje.

(tr) Elektrik akımı! Hayati tehlike!
Bu ürünün çalıştırılması veya kurulumu sadece elektroteknik eğitimleri almış olan ehliyetli elektrikçiler ve kişiler tarafından yapılmalıdır.

(sr) Električna struja! Opasnost po život!
Arbeiten bzw. Montage und dijesem Produkt darf od Elektrofaçhkräften und elektrotehniçniksçh unterwiesenen Personen augefuhrt werden.

(no) Elektrisk strøm! Livsfare!
Installasjon av enheten, samt arbeid på den, skal kun utføres av kvalifisert personell, eller av de som er spesielt opplært til dette arbeidet.

(uk) Электричний струм! Небезпечно для життя!
Встановлення пристрою, так само, як і робота з ним, повинні виконуватись кваліфікованим електриком або персоналом, що пройшов спеціальну підготовку.

(ar) تحذير! تيار كهربائي! خطر موت الشبكت والتكليف و أعمال الصيانة يجب أن تقام فقط من طرف الموظفين المؤهلين

ETR4-...

XTTR6A60S51

ETR4-11-...

ETR4-51-...

ETR4-69-...

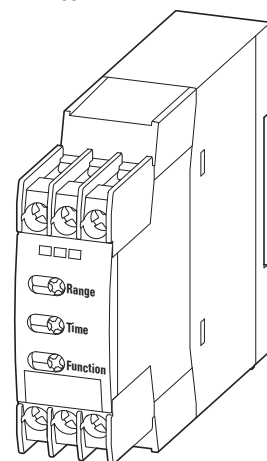
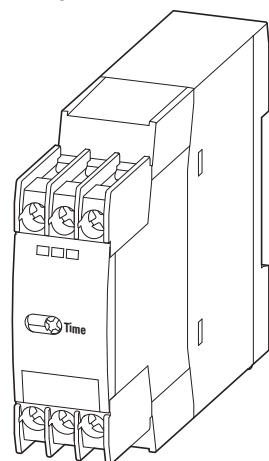
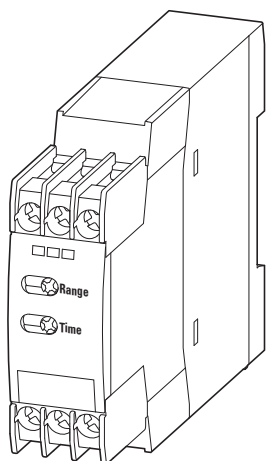

mm ²	mm ²	AWG	Nm	lb-in
1 x (0.5 - 2.5)	1 x (0.5 - 2.5)	20 - 14	0.8 - 1.2	7.0 - 10.6
2 x (0.5 - 1.5)	2 x (0.5 - 1.5)	20 - 14	0.8 - 1.2	7.0 - 10.6

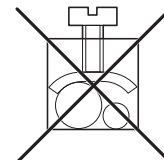

CSA



(en) WARNING

Transient surge suppression shall be installed on the line side of this equipment and shall be rated n/a V (phase to ground), 275 V (Phase to phase), suitable for overvoltage category III, and shall provide protection for a rated impulse withstand voltage peak of 4 kV.

(fr) AVERTISSEMENT

Un dispositif de suppression des surtensions transitoires doit être prévu côté ligne de l'appareillage et doit être de n/a V (phase/terre), 275 V (phase/phase), compatible avec la catégorie de surtension III, et doit fournir une protection pour une tension assignée de tenue aux chocs de 4 kV.

UL/CSA



- Max. Surrounding air temperature rating 40 centigrade degree
- Use copper conductors only
- For use in pollution degree 2 environment only

ETR4-...-A U_C = 24 - 240 V ==/~ 50/60 Hz

ETR4-...-W U_C = 400 V ~ 50/60 Hz

XTTR6A60S51 U_C = 24 - 240 V ==/~ 50/60 Hz

Star-delta Timing Relay

**(en) WARNING**

When using ETR4, XTTR in star-delta switches with AC-operated DILM7, DILM15, XTCE007B and XTCE015B contactors DILM12-XSPR..., XTCEXRSB... RC suppressors must be applied!

(de) WARNUNG

Bei Verwendung von ETR4, XTTR in Stern-Dreieck-Kombinationen mit AC-betätigten Schützen DILM7, DILM15, XTCE007B und XTCE015B sind RC-Schutzbeschaltungen DILM12-XSPR... zu verwenden!

(fr) AVERTISSEMENT

Lors de l'utilisation de ETR4, XTTR dans les combinaisons étoile-triangle avec contacteurs à bobine AC DILM7, DILM15, XTCE007B et XTCE015B, utiliser impérativement les circuits de protection RC DILM12-XSPR..., XTCEXRSB... !

(es) ADVERTENCIA

¡Al utilizar ETR4, XTTR en combinaciones de estrella-triángulo con contactores con accionamiento AC DILM7, DILM15, XTCE007B y XTCE015B deben utilizarse circuitos de protección RC DILM12-XSPR..., XTCEXRSB... !

(it) AVVERTENZA

Quando si utilizza ETR4, XTTR in combinazioni stella-triangolo con contattori comandati in AC DILM7, DILM15, XTCE007B e XTCE015B è necessario impiegare circuiti di protezione RC DILM12-XSPR..., XTCEXRSB... !

(zh) 警告

在配备有 AC 操作接触器 DILM7, DILM15, XTCE007B 和 XTCE015B 的星型三角组合装置内使用 ETR4, XTTR 时, 必须使用 RC 保护电路 DILM12-XSPR..., XTCEXRSB... !

(ru) ОСТОРОЖНО

При использовании ETR4, XTTR в комбинации "звезда-треугольник" с контакторами переменного тока DILM7, DILM15, XTCE007B и XTCE015B необходимо использовать резистивно-емкостные защитные схемы DILM12-XSPR..., XTCEXRSB... !

(nl) WAARSCHUWING

Bij gebruik van ETR4, XTTR in sterddriehoek-combinaties met AC-bekrachtigde schakelaars DILM7, DILM15, XTCE007B en XTCE015B moeten RC-beveiligingsschakelingen DILM12-XSPR..., XTCEXRSB... worden toegepast!

(da) ADVARSEL

Ved anvendelse af ETR4, XTTR i stjerne-trekant-kombinationer med AC-aktiverede kontaktorer DILM7, DILM15, XTCE007B og XTCE015B skal der anvendes RC-beskyttere DILM12-XSPR..., XTCEXRSB... !

(el) ΠΡΟΕΙΔΟΠΟΙΗΣΗ

Κατά τη χρήση του ETR4, XTTR σε συνδυασμούς αστέρα-τριγώνου με ενεργοποιούμενα με AC ρελέ DILM7, DILM15, XTCE007B και XTCE015B πρέπει να χρησιμοποιούνται κυκλώματα προστασίας RC DILM12-XSPR..., XTCEXRSB... !

(pt) ATENÇÃO

No caso de utilização de ETR4, XTTR em combinações de disjuntores estrela-delta com contactores operados por AC DILM7, DILM15, XTCE007B e XTCE015B devem ser utilizadas comutações de proteção RC DILM12-XSPR..., XTCEXRSB... !

(sv) VARNING

När ETR4, XTTR används i stjärn-delata kombinationer med kontaktorer DILM7, DILM15, XTCE007B och XTCE015B för växelström måste RC-filter DILM12-XSPR..., XTCEXRSB... användas!

(fi) VAROITUS

Kun käytetään ETR4, XTTR :ää-tähti-delta-kytkimissä, AC-käytetyillä DILM7, DILM15, XTCE007B - ja XTCE015B -kontaktoreilla DILM12-XSPR..., XTCEXRSB... RC -häiriönoistimia täytyy käyttää!

(cs) VAROVÁNÍ

Při používání ETR4, XTTR ve spínačích hvězda-trojúhelník se stykači DILM7, DILM15, XTCE007B a XTCE015B s provozem se střídavým napětím musí být použity RC tlumivky DILM12-XSPR..., XTCEXRSB... !

(et) HOIATUS

Kui kasutate ETR4, XTTR täht-kolmnurk lüliteid vahelduvvooluga töötavatel DILM7, DILM15, XTCE007B ja XTCE015B kontaktoritel DILM12-XSPR..., XTCEXRSB..., tuleb kasutada liigpingepiirikuid!

(hu) FIGYELMEZTETÉS

ETR4, XTTR használatakor csillag-delta kapcsolásban AC működtetésű DILM7, DILM15, XTCE007B és XTCE015B kontaktorokkal DILM12-XSPR..., XTCEXRSB... RC-védőkapcsolást kell alkalmazni!

(lv) BRĪDINĀJUMS

Izmantojot ETR4, XTTR zvaigznes-trīsstūra kombinācijās ar maiņstrāvas aktivizētiem kontaktoriem DILM7, DILM15, XTCE007B un XTCE015B ir jāizmanto RC shēmas aizsardzības bloki DILM12-XSPR..., XTCEXRSB... !

(lt) ĮSPĖJIMAS

Naudojant ETR4, XTTR žvaigždės-trikampio kombinacijoje su AC valdomais kontaktoriais DILM7, DILM15, XTCE007B ir XTCE015B, būtina naudoti RC apsauginę grandinę DILM12-XSPR..., XTCEXRSB... !

(pl) OSTRZEŻENIE

Przy stosowaniu ETR4, XTTR w kombinacji gwiazda-trójkąt z załączanymi prądem zmiennym stycznikami DILM7, DILM15, XTCE007B i XTCE015B należy stosować układy ochronne DILM12-XSPR..., XTCEXRSB... !

(sl) OPOZORILO

Pri uporabi ETR4, XTTR v kombinacijah zvezda-trikot s kontaktorji, ki se aktivirajo z AC DILM7, DILM15, XTCE007B in XTCE015B je treba uporabiti RC-zaščitna vezja RC DILM12-XSPR..., XTCEXRSB... !

(sk) VAROVANIE

Pri použití ETR4, XTTR v kombináciách hviezda-trojuholník so stykačmi ovládanými striedavým prúdom DILM7, DILM15, XTCE007B a XTCE015B sa musia použiť ochranné RC členy DILM12-XSPR..., XTCEXRSB... !

(bg) ПРЕДУПРЕЖДЕНИЕ

При употреба на ETR4, XTTR в прекъсвачи звезда-триъгълник със задвижвани с променлив ток контактори DILM7, DILM15, XTCE007B и XTCE015B, DILM12-XSPR..., XTCEXRSB... Трябва да се използват RC супресори!

(ro) AVERTISMENT

La utilizarea ETR4, XTTR în combinații stea-triunghi cu contactoare actionate cu curent alternativ DILM7, DILM15, XTCE007B și XTCE015B trebuie să se utilizeze circuite de protecție RC DILM12-XSPR..., XTCEXRSB... !

(hr) UPOZORENJE

Pri uporabi ETR4, XTTR u kombinacijama zvijezda-trokut sa zapornicima DILM7, DILM15, XTCE007B i XTCE015B aktiviranim AC-om valja upotrebljavati zaštitno uklapanje RC DILM12-XSPR..., XTCEXRSB... !

(tr) UYARI

AC ile çalışan DILM7, DILM15, XTCE007B ve XTCE015B kontaktörlere sahip yıldız üçgen şalterlerde ETR4, XTTR kullanılırken DILM12-XSPR..., XTCEXRSB... RC sönümleyiciler uygulanmalıdır!

(sr) ОПРЕЗ

Приликом коришћења ETR4, XTTR у прекидачима звезда-троугао са АС управљаним DILM7, DILM15, XTCE007B и XTCE015B контакторма DILM12-XSPR..., XTCEXRSB... RC супресори се морају применити!

(no) FORSIKTIG

Ved bruk av ETR4, XTTR i stjerne-delta-brytere med AC-drevne DILM7, DILM15, XTCE007B - og XTCE015B -kontaktorer må DILM12-XSPR..., XTCEXRSB... RC-dempere benyttes!

(uk) ПОПЕРЕДЖЕННЯ

У разі використання ETR4, XTTR у комутаторах «зірка-трикутник» з контактора DILM7, DILM15, XTCE007B та XTCE015B змінного струму мають застосовуватися пристрої пригнічування DILM12-XSPR..., XTCEXRSB... RC!

(ar) تحذير

في استخدام ETR4, XTTR في مفاتيح النجمة المثلية مع ملامسات DILM7, DILM15, XTCE007B و XTCE015B التي تعمل بالتيار المتردد، يجب استخدام كابحات التحكم عن بعد DILM12-XSPR..., XTCEXRSB... !

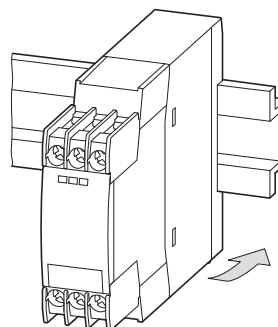
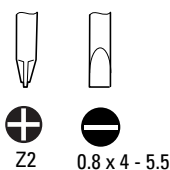
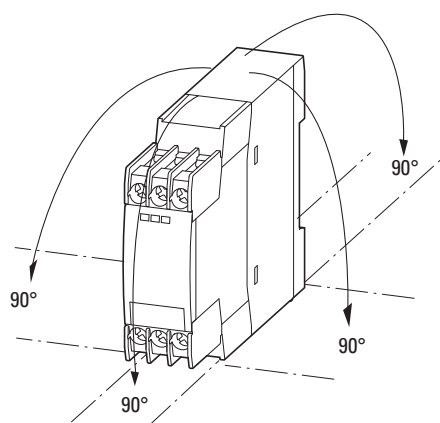
Mounting

Range
ETR4-11-..., ETR4-69...,
XTTR6A100HS11, XTTR6A100H69
 Range setting

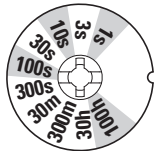

Time
ETR4-11-..., ETR4-69...,
XTTR6A100HS11, XTTR6A100H69
 Time setting

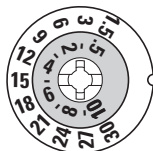

Time
ETR4-51..., XTTR6A60S51
 Time setting

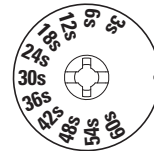

Function
ETR4-69..., XTTR6A100H69
 Function setting

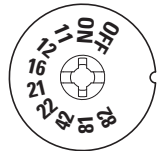

Example
ETR4-69..., XTTR6A100H69

⌚	Range	Time
40 h	100 h	4
3 h		30 h
120 s		300 s
80 s	100 s	8
1.8 s		3 s
0.2 s	1 s	2

black numbers
 red numbers

Flow diagrams

Functions

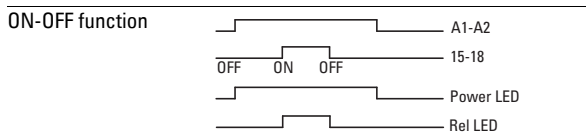
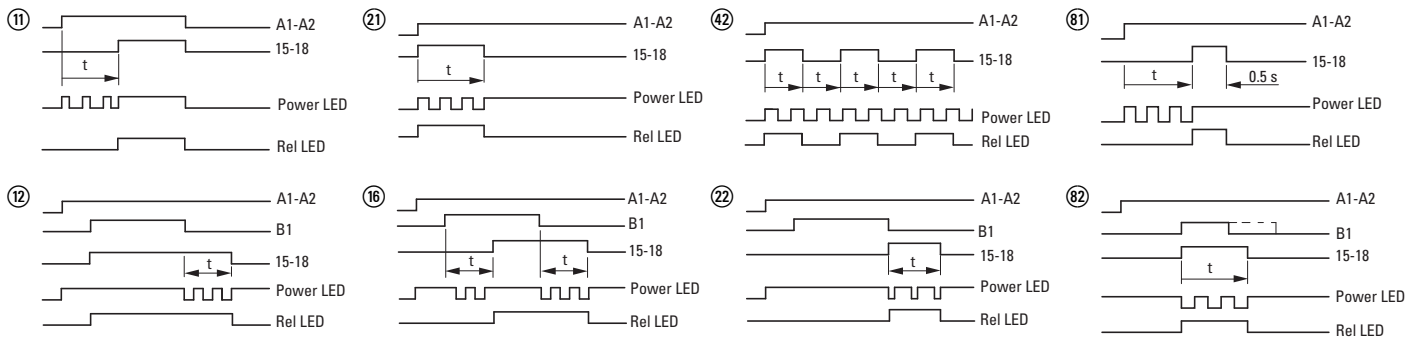

- ⑪ on-delayed
- ⑫ off-delayed
- ⑰ with fleeting make contact
- ⑱ on- and off-delayed
- ⑳ flashing
- ㉑ with fleeting break contact
- ㉒ pulse generating
- ㉓ pulse shaping

ETR4-51..., XTTR6A60S51

Star-delta timing relay

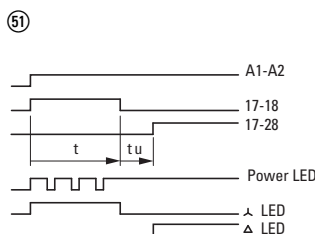
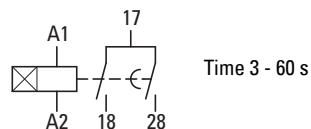

ETR4-11..., XTTR6A100HS11

Timing relay

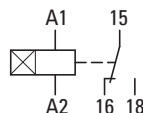

ETR4-69..., XTTR6A100H69

Multi-function relay

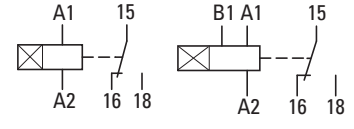

- ⑪ ⑫ ⑬ ⑭ ⑮ ⑯ ⑰ ⑱
- ⑲ ⑳ ㉑ ㉒

