

BCPMA/B/C & BCPME

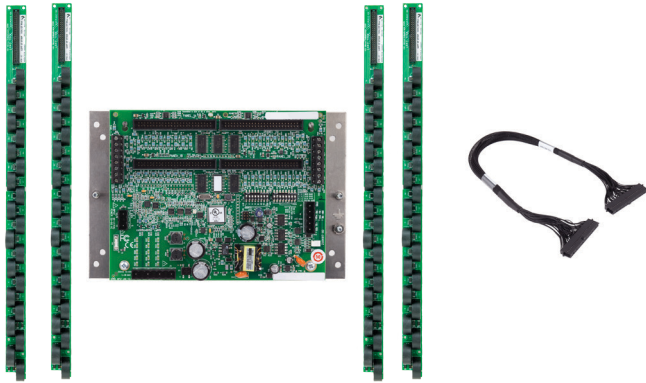





en es fr de ru zh

BCPMA/B/C



BCPME



- en** **BCPMA/B/C** panelboard monitoring system with solid-core CTs (current sensors)
BCPME panelboard monitoring system with Ethernet communication and solid-core branch CTs
 To download user manuals and other documentation, visit www.se.com.
 Refer to the user guide when you see this icon.
- es** Sistema de monitoreo del panel **BCPMA/B/C** con CT de núcleo sólido (sensores de corriente)
 Sistema de monitoreo del panel **BCPME** con comunicación Ethernet y CT derivados de núcleo sólido
 Para descargar manuales y otra documentación del usuario, visite www.se.com.
 Consulte la guía del usuario cuando vea este icono.
- fr** Système de surveillance de tableaux de distribution électrique **BCPMA/B/C** avec transformateurs de courant (TC) à tores fermés (capteurs actuels)
 Système de surveillance de tableaux de monétisation électrique **BCPME** avec communication Ethernet et transformateurs de courant (TC) à tores fermés
 Pour télécharger les manuels d'utilisation et d'autre documentation, visitez www.se.com.
 Veuillez vous reporter au guide de l'utilisateur lorsque vous voyez ce symbole.
- de** **BCPMA/B/C** Schalttafelkontrollsystem mit Vollkern-Stromwandler (Stromsensoren)
BCPME Schalttafelkontrollsystem mit Ethernet-Kommunikation und Vollkern-Zweigstrom-Stromwandler
 Auf www.se.com können Sie das Benutzerhandbuch und weitere Dokumentationen herunterladen.
 Lesen Sie im Benutzerhandbuch nach, wenn Sie dieses Symbol sehen.
- ru** **BCPMA/B/C** щитовая мониторинговая система с ТТ с неразъёмными сердечниками (датчики тока)
BCPME щитовая мониторинговая система с передачей данных по Ethernet и ТТ ответвления с неразъёмными сердечниками
 Скачать руководства пользователей и другую документацию можно на сайте www.se.com.
 Увидев этот значок, см. руководство пользователя.
- zh** **BCPMA/B/C** 带实芯CT的配电板监控系统 (电流传感器)
BCPME 配备以太网通信和实芯分支CT的配电板监控系统
 如需下载用户手册或其他文件, 请访问下列网站: www.se.com.
 当您看到这个图标时, 请参阅用户指南。

1

BCPMA/B/C

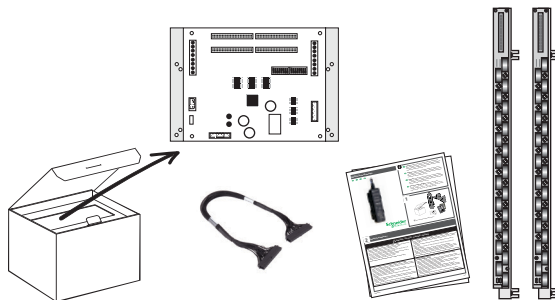

BCPME

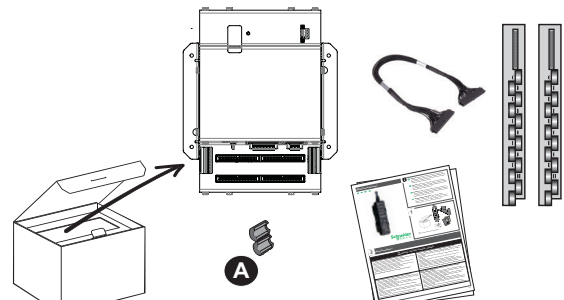

A Ferrite / Ferrita / Ferrite / Ferrit / Феррит / 铁氧体

Note: CT strip style and quantity varies by model. / Nota: El estilo y la cantidad de las tiras de CT varían según el modelo. / Remarque : Le type et le nombre de bandes de TC varient selon le modèle. / Hinweis: Stil und Anzahl der Stromwandlerleisten variieren je nach Modell. / Примечание: Форма и количество полос ТТ может отличаться в зависимости от модели. / 注: 型号不同, CT条的式样和数量也会不同

en Read these instructions carefully and look at the equipment to become familiar with the device before trying to install, operate, service or maintain it. The following special messages may appear throughout this bulletin or on the equipment to warn of potential hazards or to call attention to information that clarifies or simplifies a procedure.

 The addition of either symbol to a "Danger" or "Warning" safety label indicates that an electrical hazard exists which will result in personal injury if the instructions are not followed.

 This is the safety alert symbol. It is used to alert you to potential personal injury hazards. Obey all safety messages that follow this symbol to avoid possible injury or death.

DANGER

DANGER indicates an imminently hazardous situation which, if not avoided, **will result** in death or serious injury.

WARNING

WARNING indicates a hazardous situation which, if not avoided, **could result** in death or serious injury.

fr Lisez attentivement ces instructions et examinez l'équipement afin de vous familiariser avec le dispositif avant d'essayer de l'installer, de l'utiliser ou bien d'en assurer l'entretien ou la maintenance. Les messages spéciaux suivants peuvent apparaître tout au long de ce document ou sur l'équipement pour vous avertir des dangers potentiels ou attirer votre attention sur des informations qui clarifient ou simplifient une procédure.

 L'ajout d'un de ces symboles à une étiquette de sécurité « Danger » ou « Avertissement » indique qu'il existe un risque électrique qui entraînera des blessures corporelles si les instructions ne sont pas respectées.

 Ceci est le symbole d'une alerte de sécurité. Il sert à vous avertir des dangers potentiels de blessures corporelles. Respectez toutes les consignes de sécurité accompagnant ce symbole afin d'éviter tout risque de blessure ou de mort.

DANGER

DANGER indique une situation de danger imminent qui, si elle n'est pas évitée, entraînera la mort ou des blessures graves.

AVERTISSEMENT

AVERTISSEMENT indique une situation de danger qui, si elle n'est pas évitée, peut entraîner la mort ou des blessures graves.

ru Перед установкой, эксплуатацией и обслуживанием данного оборудования необходимо внимательно изучить данные инструкции и ознакомиться с оборудованием. Приведенные ниже сообщения о безопасности даны в тексте данного руководства или размещены на оборудовании с целью предупреждения пользователя о потенциальной опасности или привлечения его внимания к информации, разъясняющей или упрощающей рабочую процедуру.

 Добавление этого знака к сообщениям о безопасности с меткой «Опасно» или «Внимание» показывает, что существует опасность поражения электрическим током, что приведёт к травме, если указания не будут выполнены.

 Этот знак предупреждает об опасности. Он используется для того, чтобы предупредить вас о потенциальной угрозе травмы. Соблюдайте все правила техники безопасности с этим символом, чтобы избежать возможных травм или смерти.

ОПАСНО

ОПАСНО указывает на непосредственную опасную ситуацию, которая, если ее не предотвратить, приведёт к летальному исходу или серьёзным травмам.

ВНИМАНИЕ

ВНИМАНИЕ указывает на опасную ситуацию, которая, если ее не предотвратить, может привести к летальному исходу или серьёзным травмам.

es Lea con atención estas instrucciones y observe el equipo para familiarizarse con el dispositivo antes de instalarlo, hacerlo funcionar y darle servicio o mantenimiento. Los siguientes mensajes especiales pueden aparecer en este boletín o en el equipo para advertir sobre peligros potenciales o llamar la atención sobre información que aclara o simplifica un procedimiento.

 La inclusión de un símbolo de "Peligro" o "Advertencia" indica la presencia de un riesgo eléctrico que puede causar lesiones personales si no se siguen las instrucciones.

 Este es el símbolo de alerta de seguridad. Se usa para alertarle de riesgos potenciales de lesiones personales. Observe todos los mensajes de seguridad precedidos de este símbolo para evitar posibles lesiones o la muerte.

PELIGRO

PELIGRO indica una situación de inminente peligro que, de no evitarse, resultara en muerte o lesiones graves.

ADVERTENCIA

ADVERTENCIA indica una situación peligrosa que, si no se evita, puede resultar en muerte o lesiones graves.

de Lesen Sie diese Anweisungen gewissenhaft durch und machen Sie sich mit dem Gerät vertraut, bevor Sie es installieren, bedienen, warten oder betreiben. Die folgenden besonderen Mitteilungen können in diesem Informationsblatt oder auf dem Gerät immer wieder erwähnt sein, um Sie vor möglichen Gefahren zu warnen oder um Sie auf Informationen aufmerksam zu machen, die eine Vorgehensweise erklären oder vereinfachen sollen.

 Dieses Symbol in Verbindung mit einem Gefahren- oder Warnhinweis kennzeichnet Gefahr durch elektrischen Strom, die bei Nichtbeachtung der Anweisungen zu Körperverletzung führen kann.

 Dies ist das Symbol für einen Sicherheitshinweis. Dieser soll Sie auf mögliche Gefahren der Körperverletzung aufmerksam machen. Befolgen Sie alle Sicherheitshinweise im Zusammenhang mit diesem Symbol, um mögliche Verletzungen oder Tod zu vermeiden.

GEFAHR

GEFAHR weist auf eine unmittelbar gefährliche Situation hin, die bei Nichtbeachtung des Hinweises zu schwerer Körperverletzung oder sogar zum Tod führen kann.

WARNUNG

WARNUNG weist auf eine gefährliche Situation hin, die bei Nichtbeachtung des Hinweises zu schwerer Körperverletzung oder zum Tod führen kann.

zh 在尝试进行安装、操作、检修或维护前应仔细阅读这些说明，观察并熟悉设备。以下特殊信息可能会出现在整个说明书中或设备上，以警告潜在的危​​害或提醒注意程序澄清或简化信息。

 “危险”或“警告”安全标签中添加任一标志即表明存在电气危险，如果不遵循指示，则将会导致人身伤害。这是安全警告标志。

 用于警告存在潜在人身伤害危险。遵守所有的安全信息，根据标志操作以避免可能的受伤或死亡。

危险

“危险”表示一种紧急的危险情况，如不加避免，将会导致死亡或严重伤害。

警告

“警告”表示一种危险情况，如不加避免，可能会导致死亡或严重伤害。

en

⚠️ ⚡ DANGER**HAZARD OF ELECTRIC SHOCK, EXPLOSION, OR ARC FLASH**

- Follow safe electrical work practices. See NFPA 70E in the USA, CSA Z462 in Canada, or applicable local codes.
- Read and understand the instructions before installing the product. Follow the instructions during installation.
- Installation, wiring, testing or service must be performed only by qualified persons in accordance with all applicable codes and regulations.
- Install the product in an appropriate electrical and fire enclosure per local regulations.
- Do not use the product for life or safety applications.
- Do not install the product in hazardous or classified locations.
- Do not exceed the product's ratings or maximum limits.
- The product may use multiple voltage/power sources.
- Turn off ALL power supplying equipment before working on or inside the equipment.
- Use a properly rated voltage sensing device to confirm that all power is off.
- Do NOT depend on the product for voltage indication.
- Products rated only for basic insulation must be installed on insulated conductors.
- Current transformer secondaries (current mode) must be shorted or connected to a burden at all times.
- Remove all wire scraps and tools, replace all doors, covers and protective devices before powering the equipment.

Failure to follow these instructions will result in death or serious injury.

A qualified person is one who has skills and knowledge related to the construction and operation of this electrical equipment and installations, and has received safety training to recognize and avoid the hazards involved. NEC Article 100

If this product is used in a manner not specified by the manufacturer, the protection provided by the product may be impaired. No responsibility is assumed by Schneider Electric for any consequences arising out of the use of this material.

Provide a disconnect device to disconnect the meter from the supply source. Place this device in close proximity to the equipment and within easy reach of the operator, and mark it as the disconnecting device. The disconnecting device shall meet the relevant requirements of IEC 60947-1 and IEC 60947-3 and shall be suitable for the application. In the US and Canada, disconnecting fuse holders can be used. Provide overcurrent protection and disconnecting device for supply conductors with approved current limiting devices suitable for protecting the wiring.

For use in a Pollution Degree 2 or better environment only. A Pollution Degree 2 environment must control conductive pollution and the possibility of condensation or high humidity. Consider the enclosure, the correct use of ventilation, thermal properties of the equipment, and the relationship with the environment.

Control system design must consider the potential failure modes of control paths and, for certain critical control functions, provide a means to achieve a safe state during and after a path failure. Examples of critical control functions are emergency stop and over-travel stop.

⚠️ WARNING**LOSS OF CONTROL**

- Assure that the system will reach a safe state during and after a control path failure.
- Separate or redundant control paths must be provided for critical control functions.
- Test the effect of transmission delays or failures of communication links.¹
- Each implementation of equipment using communication links must be individually and thoroughly tested for proper operation before placing it in service.

Failure to follow these instructions may cause injury, death or equipment damage.

¹For additional information about anticipated transmission delays or failures of the link, refer to NEMA ICS 1.1 (latest edition). Safety Guidelines for the Application, Installation, and Maintenance of Solid-State Controls or its equivalent in your specific country, language, and/or location.

es

⚠️ ⚡ PELIGRO**PELIGRO DE DESCARGA ELÉCTRICA, EXPLOSIÓN O ARCO ELÉCTRICO**

- Aplique prácticas seguras al trabajar con electricidad. Vea NFPA 70E en EE.UU., CSA Z462 en Canadá o los códigos locales aplicables.
- Lea y comprenda las instrucciones antes de instalar el producto. Siga las instrucciones durante la instalación.
- La instalación, el cableado, las pruebas o el servicio deben ser realizados solamente por personal calificado de acuerdo con todos los códigos y reglamentos aplicables.
- Instale el producto en una caja eléctrica contra incendio apropiada según las regulaciones locales.
- No use el producto para aplicaciones de salvamento o seguridad.
- No instale el producto en lugares peligrosos o clasificados como tales.
- No exceda los límites máximos de los valores nominales del producto.
- El producto puede usar varias fuentes de voltaje/alimentación.
- Apague TODO el suministro eléctrico del equipo antes de trabajar en o dentro del equipo.
- Use un dispositivo detector de voltaje bien calibrado para confirmar que todas las fuentes de energía están apagadas.
- NO dependa de la lectura de voltaje que indique el producto.
- Los productos clasificados sólo para aislamiento básico se deben instalar sobre conductores aislados.
- Los secundarios del transformador de corriente (modo corriente) deben estar en cortocircuito o conectados a una carga en todo momento.
- Retire todos los recortes de alambre y las herramientas, vuelva a colocar todas las puertas, cubiertas y dispositivos protectores antes de encender el equipo.

El no seguir estas instrucciones puede provocar la muerte o lesiones graves.

Una persona calificada es aquella que posee habilidades y conocimientos relacionados con la construcción y operación de este equipo e instalaciones eléctricas, y ha recibido capacitación sobre seguridad para reconocer y evitar los riesgos que esto implica. NEC Artículo 100

Si el equipo se usa de un modo no especificado por el fabricante, es posible que disminuya la protección que ofrece el producto. Schneider Electric no asume responsabilidad alguna por las consecuencias derivadas del uso de este material.

Incluya un dispositivo de desconexión para desconectar el medidor del suministro de energía. Coloque este dispositivo cerca del equipo, al alcance de la mano del operador y márkelo como el dispositivo de desconexión. El dispositivo de desconexión deberá cumplir los requisitos pertinentes de IEC 60947-1 e IEC 60947-3 y ser adecuado para la aplicación. En los EE.UU. y Canadá pueden usarse portafusibles de desconexión. Provea protección contra sobrecargas y un dispositivo de desconexión para conductores de alimentación con dispositivos limitadores de corriente aprobados y adecuados para proteger el cableado.

Para usarse sólo en entornos con Grado de Contaminación 2 o mejor. Un entorno con Grado de Contaminación 2 debe controlar la contaminación conductiva y la posibilidad de condensación o alta humedad. Considere la caja, el uso correcto de la ventilación, las propiedades térmicas del equipo y la relación con el entorno.

El diseño del sistema de control debe considerar los posibles modos de falla de las rutas de control y, para ciertas funciones críticas de control, debe proveer un medio para alcanzar un estado seguro durante y después de cada falla en la ruta. La parada de emergencia y la parada durante el recorrido son ejemplos de funciones críticas de control.

⚠️ ADVERTENCIA**PÉRDIDA DE CONTROL**

- Asegúrese de que el sistema alcance un estado seguro durante y después de cada falla en la ruta de control.
- Deben establecerse rutas de control separadas o redundantes para las funciones de control críticas.
- Pruebe el efecto de retrasos de la transmisión o de fallas en los enlaces de comunicación.¹
- Cada implementación de equipo usando enlaces de comunicación debe probarse cuidadosamente, en forma individual, para comprobar su correcta operación antes de ponerla en servicio.

No seguir estas instrucciones puede provocar lesiones, muerte o daños al equipo.

¹Para información adicional sobre retrasos o fallas de transmisión previstos en el enlace, consulte NEMA ICS 1.1 (edición más reciente). Lineamientos de seguridad para la aplicación, instalación y mantenimiento de controles en estado sólido o su equivalente en su respectivo país, idioma y/o localidad.

fr

PELIGRO
RISQUE DE CHOC ÉLECTRIQUE, D'EXPLOSION OU D'ARC ÉLECTRIQUE

- Respectez les pratiques professionnelles sûres en matière d'électricité. Consultez les normes NFPA 70E aux États-Unis et CSA Z462 au Canada, ou les codes locaux applicables.
- Lisez et comprenez les instructions avant d'installer le produit. Respectez les instructions durant l'installation.
- L'installation, le câblage, les tests ou la maintenance doivent être effectués uniquement par des personnes qualifiées selon tous les codes et réglementations applicables.
- Installez le produit dans un coffret électrique anti-incendie adapté, selon les réglementations locales.
- N'utilisez pas le produit pour des applications liées à la vie ou à la sécurité.
- N'installez pas le produit dans des endroits dangereux ou classés.
- Ne dépassez pas les calibres ou les limites maximales du produit.
- Le produit peut utiliser plusieurs sources de tension ou d'alimentation.
- Mettez hors service TOUTES les alimentations avant de travailler sur ou dans cet équipement.
- Utilisez un dispositif de détection de tension nominale adéquat pour vérifier que toutes les alimentations sont hors service.
- NE vous fiez PAS à la tension indiquée par le produit.
- Les produits calibrés uniquement pour un isolement de base doivent être installés sur des conducteurs isolés.
- Les secondaires du transformateur de courant (mode courant) doivent toujours être mis en court-circuit ou raccordés à une charge.
- Enlevez tous les déchets de câblage et les outils, remplacez toutes les portes, les couvercles et les dispositifs de protection avant de mettre l'équipement en service.

Le non-respect de ces instructions entraînera la mort ou des blessures graves.

Une personne qualifiée est une personne possédant les compétences et les connaissances liées à la construction et au fonctionnement de ces équipements et installations électriques, et ayant reçu une formation de sécurité pour reconnaître et éviter les dangers en question. NEC Article 100

En cas d'utilisation de l'appareil d'une manière non conforme à celle spécifiée par le fabricant, la sécurité fournie par l'équipement est susceptible d'être compromise. Schneider Electric n'assume aucune responsabilité quant aux conséquences découlant de l'utilisation de cette documentation.

Munissez-vous d'un dispositif de déconnexion afin de déconnecter l'appareil de mesure de la source d'alimentation. Mettez ce dispositif près de l'équipement et à portée de main de l'opérateur, et indiquez qu'il s'agit du dispositif de déconnexion. Le dispositif de déconnexion doit satisfaire aux exigences des normes CEI 60947-1 et CEI 60947-3, et doit être adapté à la situation. Aux États-Unis et au Canada, des porte-fusibles de déconnexion peuvent être utilisés. Munissez-vous d'un dispositif de protection contre les surintensités et d'un dispositif de déconnexion pour les conducteurs d'alimentation avec des dispositifs limiteurs de courant homologués appropriés pour protéger le câblage.

Uniquement pour une utilisation dans un environnement de degré de pollution 2 ou inférieur. Dans un environnement de degré de pollution 2, la pollution conductrice et la possibilité de condensation ou d'humidité élevée doivent être contrôlées. Prêtez attention au coffret, à l'emploi correct de la ventilation, aux propriétés thermiques de l'équipement et à la relation avec l'environnement.

Durant la conception du système de contrôle, il faut prévoir les modes de défaillance éventuelle des chemins de contrôle et, pour certaines fonctions de contrôle essentielles, fournir les moyens pour atteindre un état sécurisé durant et après une défaillance du chemin. L'arrêt d'urgence et l'arrêt en cas de sur-course constituent des exemples de fonctions de contrôle essentielles.

ADVERTENCIA
PERTE DE CONTRÔLE

- Assurez-vous que le système atteindra un état sécurisé pendant et après une défaillance du chemin de contrôle.
- Des chemins de contrôle séparés ou redondants doivent être fournis pour des fonctions de contrôle essentielles.
- Testez l'effet des retards de transmission ou des défaillances des liaisons de communications.¹
- Chaque mise en place d'un équipement utilisant des liaisons de communication doit être testée individuellement et entièrement pour un fonctionnement correct avant de le mettre en service.

Le non-respect de ces instructions peut entraîner des blessures, la mort ou des dommages matériels.

¹Pour des informations supplémentaires sur les retards de transmission anticipés ou les défaillances de liaison, reportez-vous à la norme NEMA ICS 1.1 (dernière édition), « Safety Guidelines for the Application, Installation, and Maintenance of Solid-State Controls » ou son équivalent dans votre pays, langage ou zone géographique.

de

GEFAHR
GEFAHR VON ELEKTRISCHEM SCHOCK, EXPLOSION ODER LICHTBOGENÜBERSCHLAG

- Die Vorschriften für die sichere Ausführung von elektrischen Arbeiten müssen eingehalten werden. Für die USA siehe NFPA 70E, CSA Z462 für Kanada oder entsprechende lokal geltende Vorschriften.
- Diese Anweisungen müssen vor Installation des Produkts sorgsam durchgelesen und verstanden werden. Befolgen Sie die Anweisungen während der Installation.
- Die Installation, Verkabelung, Überprüfung oder Wartung darf nur von qualifizierten Personen in Übereinstimmung mit allen anwendbaren Vorschriften und Bestimmungen durchgeführt werden.
- Dieses Produkt muss gemäß lokalen Bestimmungen innerhalb eines geeigneten brandschutzsicheren Schaltschranks installiert werden.
- Verwenden Sie dieses Gerät nicht für Schutz- und Sicherheitsvorrichtungen.
- Installieren Sie dieses Gerät nicht in der Nähe von Gefahrengut oder in als gefährlich eingestuftem Bereichen.
- Überschreiten Sie nicht die zugelassene maximale Belastbarkeit des Geräts.
- Das Produkt kann von mehreren Spannungs-/Stromquellen versorgt werden.
- Schalten Sie ALLE stromversorgenden Geräte ab, bevor Sie an oder in der Anlage arbeiten.
- Verwenden Sie immer einen ordnungsgemäß zugelassenen Spannungsfühler, um sicherzustellen, dass kein Strom mehr fließt.
- Verlassen Sie sich zur Spannungsanzeige NICHT auf dieses Produkt.
- Produkte, die nur für die Basisisolierung zugelassen sind, müssen auf isolierten Leitern installiert werden.
- Stromwandler müssen sekundärseitig (Strommodus) stets kurzgeschlossen oder mit einer Last verbunden sein.
- Entfernen Sie alle Drahtreste und Werkzeuge und bringen Sie vor dem Anschalten der Anlage wieder alle Türen, Abdeckungen und Schutzvorrichtungen an.

Das Nichtbefolgen dieser Anleitungen kann zu schweren Verletzungen oder sogar zum Tod führen.

Eine qualifizierte Person ist mit dem Aufbau und Betrieb dieses elektrischen Geräts sowie dessen Installation vertraut und hat entsprechendes Sicherheitstraining absolviert, um die zugrundeliegenden Gefahren zu erkennen und zu vermeiden. NEC Artikel 100

Wenn das Produkt nicht wie vom Hersteller empfohlen bestimmungsgemäß eingesetzt wird, kann die Schutzfunktion des Produkts beeinträchtigt sein. Schneider Electric übernimmt keinerlei Verantwortung für Konsequenzen in Verbindung mit der Verwendung dieses Dokumentation.

Stellen Sie eine Trennvorrichtung zum Trennen des Messgeräts von der Versorgungsquelle bereit. Platzieren Sie diese Vorrichtung für den Bediener leicht erreichbar und in nächster Nähe zum Gerät und markieren Sie sie als Abtrennvorrichtung. Die Abtrennvorrichtung muss die entsprechenden Anforderungen des IEC 60947-1 und IEC 60947-3 erfüllen und für die Anwendung geeignet sein. In den USA und Kanada können Sicherungshalter zum Trennen verwendet werden. Stellen Sie eine Überstromsicherung und eine Trennvorrichtung für die Zuleitungen bereit, die zum Schutz der Verkabelung mit zugelassenen Strombegrenzungsvorrichtungen ausgestattet ist.

Nur zum Einsatz in Bereichen mit Verschmutzungsgrad 2 oder besser vorgesehen. In einem Bereich mit Verschmutzungsgrad 2 muss die leitfähige Verschmutzung und die Möglichkeit von Kondensation oder hoher Feuchtigkeit kontrolliert werden. Die richtige Verwendung von Gehäuse und Belüftung sind ebenso zu berücksichtigen wie die thermischen Eigenschaften des Geräts und sein Bezug zur Umgebung.

Das Kontrollsystemdesign muss die verschiedenen Ausfallmöglichkeiten der Regelstrecken berücksichtigen und für gewisse kritische Kontrollfunktionen die Möglichkeit vorsehen, während oder nach einem Ausfall der Regelstrecke wieder einen sicheren Zustand zu erreichen. Die Notabschaltung und der Einsatz eines Endbegrenzungsschalters sind Beispiele für kritische Kontrollfunktionen.

WARNUNG
KONTROLLVERLUST

- Stellen Sie sicher, dass sich das System während und nach einem Ausfall der Regelstrecke in einem sicheren Zustand befindet.
- Für die kritischen Kontrollfunktionen müssen eigenständige oder überschüssige Regelstrecken vorhanden sein.
- Überprüfen Sie die Auswirkung von Übertragungsverzögerungen oder von einem Ausfall der Nachrichtenverbindungen.¹
- Wenn ein Gerät mit Hilfe von Nachrichtenverbindungen implementiert wird, muss es vor Inbetriebnahme unabhängig und gründlich auf ordnungsgemäßen Betrieb geprüft werden.

Das Nichtbefolgen dieser Anweisungen kann zu Verletzungen, Tod oder Schäden am Gerät führen.

¹Zusätzliche Informationen über voraussichtliche Übertragungsverzögerungen oder Linkausfälle erhalten Sie bei NEMA ICS 1.1. (neueste Ausgabe). Sicherheitsrichtlinien für die Anwendung, Installation und Wartung von Solid-State-Laufwerken oder die länder-, sprach- und/oder standortbezogenen Entsprechungen.

ru

⚠ ⚠ ОПАСНО**ОПАСНОСТЬ ПОРАЖЕНИЯ ЭЛЕКТРИЧЕСКИМ ТОКОМ, ВЗРЫВОМ ИЛИ ДУГОВОЙ ВСПЫШКОЙ**

- Соблюдайте меры безопасности при работе с электроприборами. См. NFPA 70E в США, CSA Z462 в Канаде либо соответствующие местные нормативные акты.
- Перед установкой данного оборудования необходимо внимательно изучить данные инструкции. Во время установки соблюдайте данные инструкции.
- Установку, монтаж, тестирование и обслуживание оборудования должен выполнять только квалифицированный персонал, соблюдая все соответствующие нормативные документы и законодательства.
- Изделие следует монтировать в надлежащем электрическом и противопожарном щитке согласно местным нормативным актам.
- Не применяйте изделие в качестве средства спасения жизни или обеспечения безопасности.
- Не устанавливайте изделие в опасных средах либо в местах с ограниченным доступом.
- Не превышайте показатели изделия или максимальные ограничения.
- Возможно использование нескольких источников напряжения/мощности.
- Выключите ВСЕ оборудование, подающее энергию, перед работами снаружи или внутри оборудования.
- Используйте проверенный и правильно подобранный датчик напряжения, чтобы убедиться, что всё электропитание отключено.
- НЕ полагайтесь на показания напряжения в самом изделии.
- Изделия, рассчитанные только на базовую изоляцию, должны быть установлены в изолированных проводниках.
- Вторичные обмотки трансформатора тока (токовый режим) должны быть укорочены либо подключены к нагрузке всегда.
- Удалите все обрезки провода и инструменты, снимите все двери, оболочки и защитные устройства перед подключением питания к оборудованию.

Несоблюдение данных инструкций приведёт к летальному исходу или серьезным травмам.

Квалифицированный персонал — это лица, имеющие навыки и знания, связанные с конструкцией и эксплуатацией данного электрооборудования, а также электромонтажом, и прошедшие обучение технике безопасности, способные выявлять опасности и избегать их. NEC Article 100

Если изделие эксплуатируется каким-либо образом, не предусмотренным изготовителем, защита, которую обеспечивает изделие, может быть нарушена. Schneider Electric не несёт ответственность за какие-либо последствия, связанные с использованием данного материала.

Подготовьте устройство отключения, чтобы отключить счётчик от источника питания. Поместите данное устройство в непосредственной близости от оборудования, где его легко может взять оператор, и пометьте его как устройство отключения. Устройство отключения должно соответствовать требованиям IEC 60947-1 и IEC 60947-3 и быть уместным для применения. В США и Канаде можно использовать держатели размыкающих плавких предохранителей. Подготовьте защиту от перегрузки по току и устройство отключения для проводников электропитания утверждёнными токоограничивающими устройствами, пригодными для защиты электропроводки.

Для использования только в условиях степени загрязнения 2 либо в лучшей среде. В среде со степенью загрязнения 2 следует контролировать токопроводящее загрязнение и возможность конденсации или высокой влажности. Правильно используйте щиток и вентиляцию, учитывая тепловые характеристики оборудования и воздействие на окружающую среду.

При разработке системы управления следует учитывать потенциальные режимы сбоя трактов управления и, для некоторых крайне важных функций управления, обеспечивать средствами приведения в безопасное состояние в течение и после сбоя тракта. Примеры крайне важных функций: аварийный останов и останов при переходе за установленную позицию.

⚠ ВНИМАНИЕ**ПОТЕРЯ КОНТРОЛЯ**

- Убедитесь, что система приведена в безопасное состояние в течение и после сбоя тракта управления.
- Для крайне важных функций управления следует обеспечить отдельные или отказоустойчивые такты управления.
- Протестируйте влияние задержек передачи или сбоя каналов связи.¹
- Каждое подключение оборудования с использованием каналов связи должно быть индивидуально и тщательно протестировано для проверки работоспособности до его запуска в эксплуатацию.

Несоблюдение данных инструкций может привести к травмам, летальному исходу или повреждению оборудования.

¹За дополнительной информацией о ожидаемых задержках передачи или сбоях канала связи обращайтесь к NEMA ICS 1.1 (последнее издание). Руководство по технике безопасности при применении, монтаже и техобслуживании полупроводниковых приборов или их аналогов в вашей стране, на вашем языке и/или местности.

zh

⚠ ⚠ 危险**电击、爆炸或电弧闪光危险**

- 遵循安全电气工作准则。参见NFPA 70E（如在美国）、CSA Z462（如在加拿大）或适用地方规范。
- 安装该产品前应阅读并理解说明书。按照说明书进行安装。
- 安装、接线、测试或维护操作必须由有资格的人员根据所有适用规范和规定进行。
- 根据当地的规定将该产品安装在合适的电气和防火外壳内。
- 请不要将该产品用于生命或安全保护应用。
- 不要将该产品安装在危险或已分类区域。
- 请勿超过该产品的额定值或最大限值。
- 该产品可以使用多个电压/电源。
- 在该设备上或内部进行作业时，应切断所有的供电设备。
- 使用一个额定值适当的电压检测装置来确认已关闭所有的电源。
- 请不要依赖于该产品的电压指示。
- 仅额定用于基本绝缘的产品必须安装在绝缘导线上。
- 二次电流互感器（电流模式）必须一直短接或连接至负载。
- 在设备通电前，应移除所有的线屑和工具，更换所有的门、盖和保护装置。

不遵守这些说明将会造成人员死亡或者严重受伤。

合格的人员应具备操作及运行电气设备和安装的相关技能和知识，并接受过安全培训，能识别和避免有关危险。 NEC第100条

如果不按照制造商指定的方式使用该产品，则产品所能提供的保护可能会被削弱。施耐德电气公司将对不在该材料的使用过程中产生的任何后果负责。

配备一个可将仪表从电源上断开的断开装置。将这个装置放置在设备附近且操作者伸手可及的地方，并在其上标记“断开装置”。断开装置应符合IEC 60947-1和IEC 60947-3的相关要求。且应适合于该应用。在美国和加拿大，可使用隔离熔断器座。为电源导线提供配备过流保护和断开装置，并配备适用于保护线路的经批准限流装置。

仅在2级污染等级或更好的环境条件下使用。在污染等级为2级的环境下，必须控制导电性污染以及冷凝或高湿度的可能性。考虑外壳结构、通风的正确使用、设备的热性能以及与环境的关系。

控制系统的设计必须考虑控制路径的潜在失效模式，对于某些关键的控制功能，应提供一种可在路径失效期间或之后确保达到安全状态的措施。关键控制功能的例子包括紧急停止和超程停止。

⚠ 警告**失控**

- 确保系统在控制路径故障期间和之后将达到一个安全的状态。
- 必须为关键控制功能提供单独的或冗余的控制路径。
- 测试通信链路传输延迟或失败的影响。¹
- 采用通信链路执行设备时，须在将其投入使用前进行单独和彻底的测试以确保其能正常运行。

不遵守这些说明将会造成受伤、人员死亡或设备损坏。

¹有关链路的预期传输延迟或故障的其他信息，请参考NEMA ICS 1.1（最新版本）。固态控制应用、安装和维护安全指南以及在特定国家或地点以特定语言编制的等效安全指南。

BCPMA/B/C

- en** Data acquisition board and mounting bracket. Mounting hardware not included.
- es** Tarjeta de adquisición de datos y soporte de montaje. No se incluyen herramientas y partes de montaje.
- fr** Carte d'acquisition de données et support de montage. Pièces de fixation non incluses.
- de** Messwerterfassungskarte und Montagebügel. Montagematerial nicht inbegriffen.
- ru** Плата сбора данных и монтажный зажим. Монтажное оборудование не включено.
- zh** 数据采集板和安装支架。未含安装硬件。

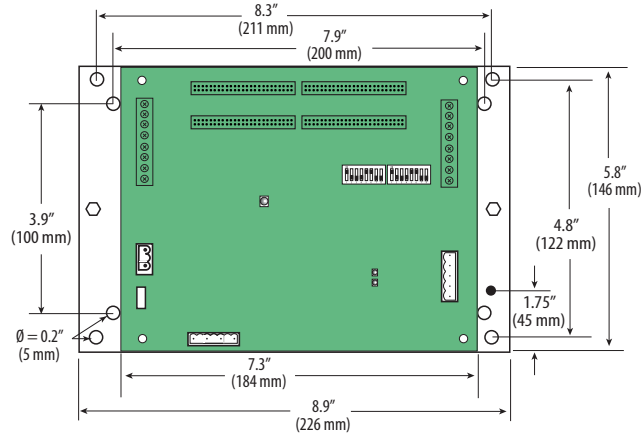

Solid-core CT strips / Tiras de CT de estado sólido / Bandes comportant les TC fermés / Vollkern-Stromwandlerleisten / Полосы ТТ с неразъёмными сердечниками / 实芯CT条

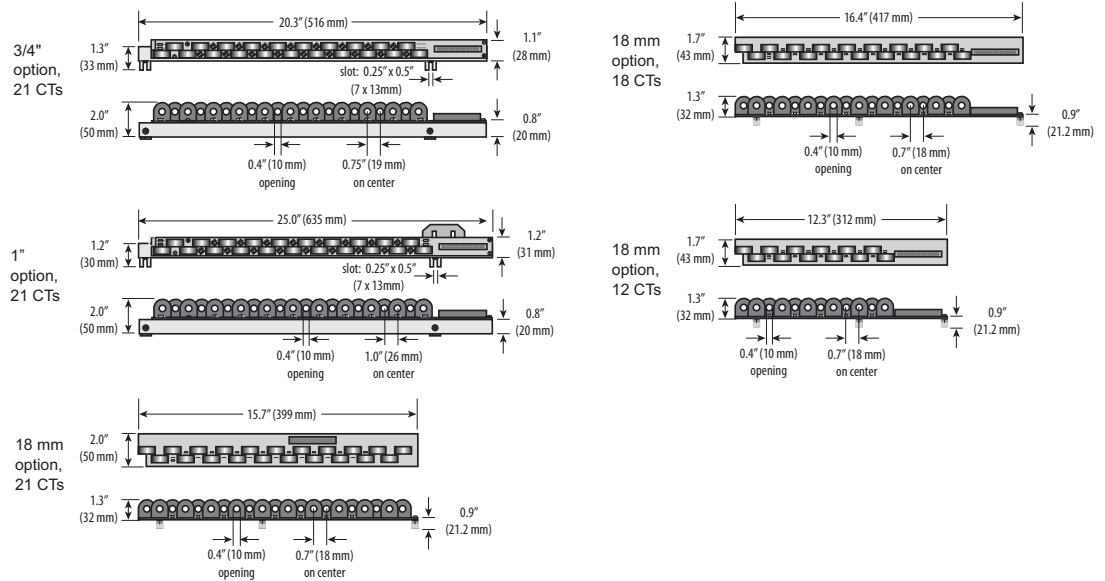

BCPME

- en** Housing and mounting brackets. Mounting hardware not included.
- es** Caja y soportes de montaje. No se incluyen herramientas ni partes de montaje.
- fr** Boîtiers et supports de montage. Pièces de fixation non incluses.
- de** Gehäuse und Montagebügel. Montagematerial nicht inbegriffen.
- ru** Корпус и монтажные зажимы. Монтажное оборудование не включено.
- zh** 壳体 and 安装支架 未含安装硬件。

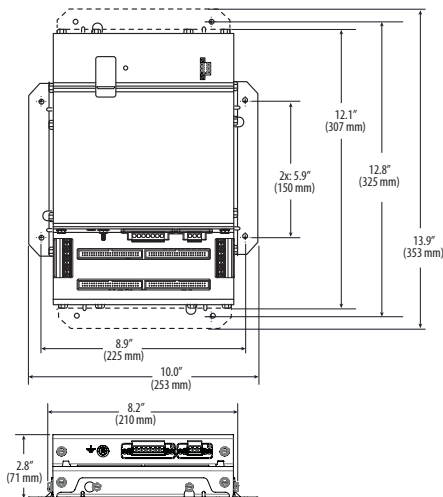

- en** Dotted lines indicate dimensions if the two brackets are placed for horizontal mounting. At the factory, the brackets are placed for vertical mounting.
- es** Las líneas punteadas indican las dimensiones si los dos soportes se colocan para montaje horizontal. En la fábrica, los soportes se colocan para montaje vertical.
- fr** Les lignes en pointillés indiquent les dimensions si les deux supports sont placés pour un montage horizontal. En sortie d'usine, les supports sont placés pour un montage vertical.
- de** Die gepunkteten Linien geben die Abmessungen für zwei horizontal angebrachte Montagebügel an. Im Werk werden die Bügel vertikal montiert.
- ru** Пунктирными линиями обозначены размеры при размещении двух зажимов для горизонтального монтажа. На заводе зажимы размещают для вертикального монтажа.
- zh** 如果两支架按照水平安装放置, 虚线则表示尺寸。在工厂, 支架按照垂直安装放置。

5

Mounting / Montaje / Fixation / Montage / Монтаж / 安装

Install CT strips in breaker panel /
 Instale tiras de CT en el panel de interruptores /
 Installez les bandes comportant les TC dans le
 tableau de distribution électrique / Installieren Sie
 Stromwandlerklemmen im Leistungsschalterfeld /
 Установить полосы ТТ на панель
 выключателей / 在断路器面板内安装CT条

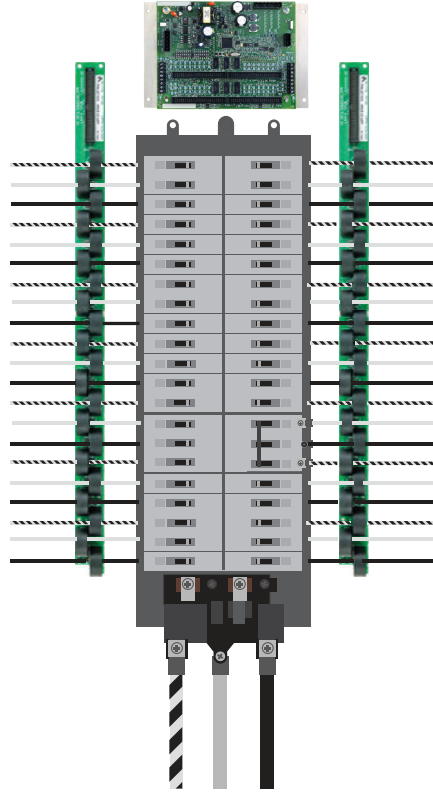

6

Wiring / Cableado / Câblage / Verkabelung / Подключение проводов / 接线

Connect CT adapter boards and branch CTs / Conecte las tarjetas adaptadoras y los CT derivados / Raccorder les cartes de raccordement des bandes de TC et les TC en dérivation / Verbinden Sie die Adapterplatinen des Stromwandlers und die Zweigstrom-Stromwandler / Подключите плату адаптера ТТ и ТТ ответвления / 连接CT适配板和分支CT

BCPMA/B/C

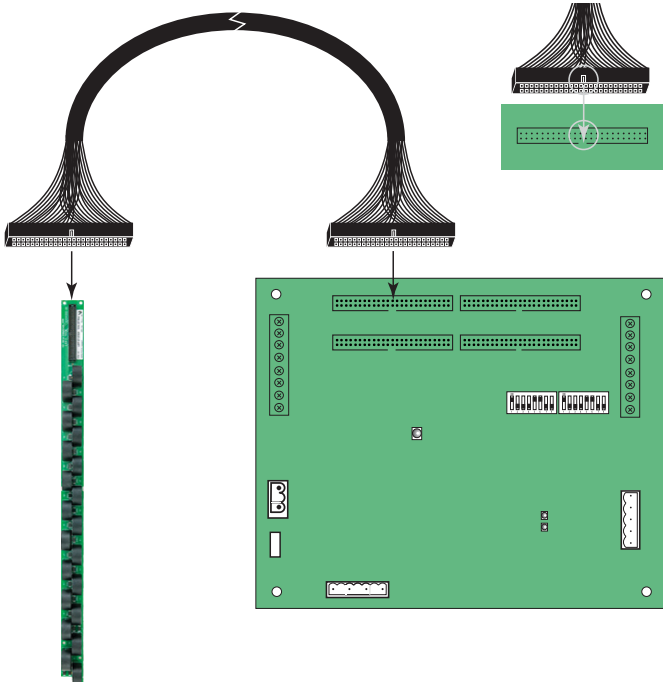

BCPME

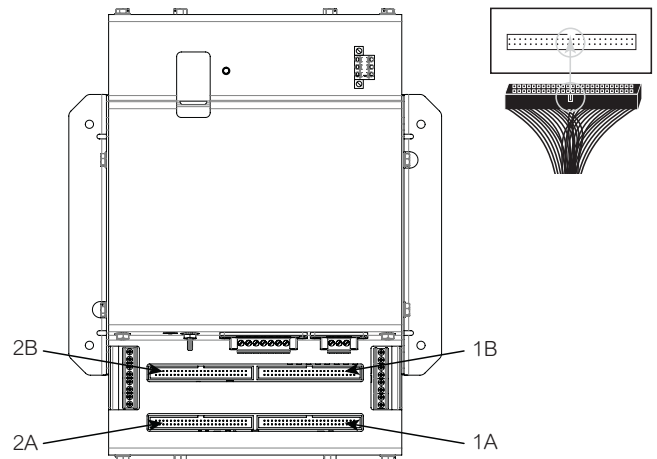

Aux CTs / CT Auxiliares / TC Auxiliares / Aux Stromwandler / Вспомогательные ТТ / 辅助CT

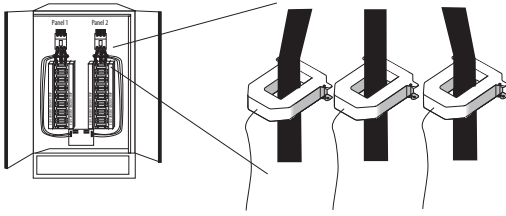

- en** Mains CTs: Use CTs with 0.333 Vac outputs, LVCT Series recommended. Install on main feeds according to instructions provided with CT. If the signed power factor feature is enabled, the sensors must be oriented so that the arrow points toward the load for proper operation.
- es** CT de Alimentación: Use CT con salidas de 0.333 Vca, se recomienda la Serie LVCT. Instale en redes de alimentación según las instrucciones incluidas con el CT. Si el signo del factor de potencia esta habilitado, los sensores deben orientarse de modo que la flecha apunte en direccion de la carga, para una operación correcta.
- fr** TC principaux : Utilisez les TC avec des sorties à 0,333 V CA, séries LVCT recommandées. Installez sur les arrivées principales selon les instructions fournies avec le TC. Si le dispositif de facteur de puissance signé est activé, les capteurs doivent être orientés de manière à ce que la flèche pointe vers la charge pour un fonctionnement correct.
- de** Hauptstromwandler: Verwenden Sie Stromwandler mit 0,333 Vac-Ausgängen, LVCT-Serie empfohlen. Installation auf den Haupteinspeisungen gemäß der Bedienungsanleitung des Stromwandlers. Wenn die Leistungsfaktorfunktion aktiviert ist, müssen die Sensoren für den ordnungsgemäßen Betrieb so ausgerichtet sein, dass die Pfeile auf die Last zeigen.
- ru** Основные ТТ: Используйте ТТ с выходами 0,333 В переменного тока, рекомендуются серии LVCT. Установка на магистральную линию согласно инструкциям к ТТ. Если включён режим обозначенного коэффициента мощности, датчики должны быть ориентированы так, чтобы стрелки указывали на загрузку для проверки работоспособности.
- zh** 电源CT: 采用 0.333 Vac输出的CT, 推荐LVCT系列。按照随附CT的说明安装在主馈线上。如果已启用带符号的功率因数特性, 必须调整传感器方向以确保箭头指向负载, 以便正确操作。

Aux CT Connections / Conexiones de CT Aux / Raccordements des TC auxiliaire / Aux Stromwandlerverbindungen / Соединения вспомогательных ТТ / 辅助CT连接

BCPMA/B/C

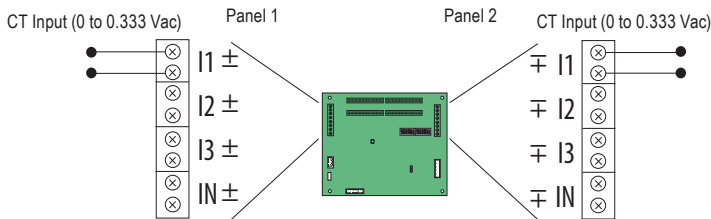

BCPME

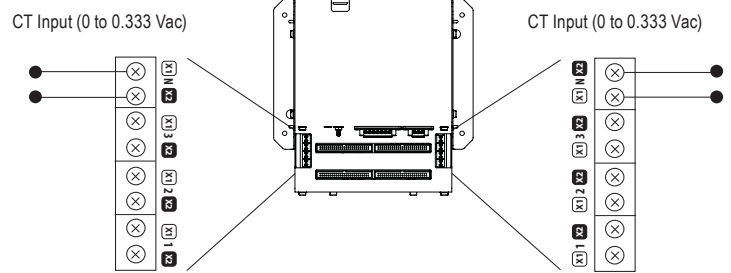

Voltage Connections / Conexiones de Voltaje / Raccordements aux tensions / Spannungsverbindungen / Подключения напряжения / 电压连接

BCPMA/B/C

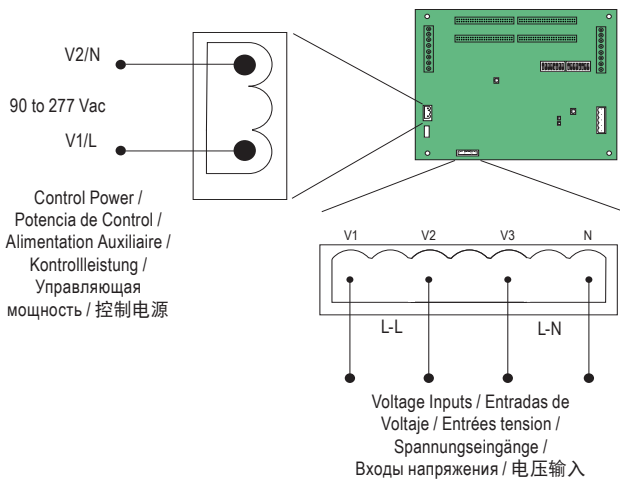

BCPME

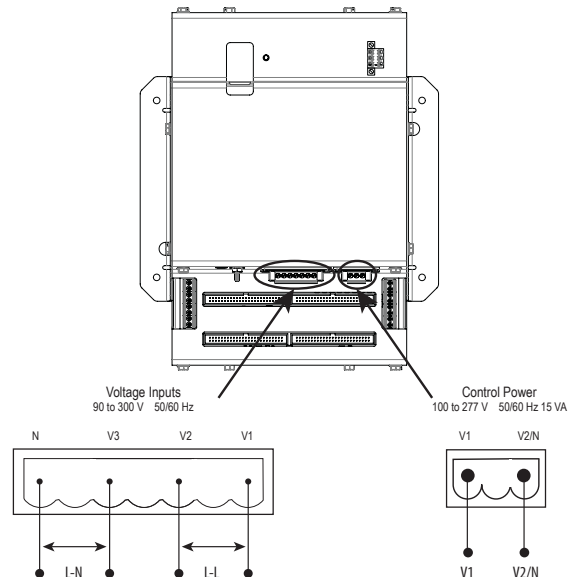

- en** For voltage inputs V1-V3: L-L voltage: 150 to 480 Vac, nominal, L-N voltage: 90 to 300 Vac. Voltage taps are shared by both panels.
- es** Para entradas de voltaje V1-V3: Voltaje L-L: 150 a 480 Vca, nominal, Voltaje L-N: 90 a 300 Vca. Las tomas de voltaje las comparten ambos paneles.
- fr** Pour les entrées tension V1-V3 : Tension L-L : 150 à 480 V CA, nominale, Tension L-N : 90 à 300 V CA. Les deux panneaux partagent les mêmes prises de tension.
- de** Für Spannungseingänge V1-V3: L-L Spannung: 150 bis 480 Vac, nominal, L-N Spannung: 90 bis 300 Vac. Spannungsanzapfungen werden von beiden Platinen gemeinsam vorgenommen.
- ru** Для входов напряжения V1-V3: напряжение L-L: от 150 до 480 В переменного тока, номинальный, напряжение L-N: от 90 до 300 В переменного тока. Переключатели напряжения совместно используются на обеих панелях.
- zh** 对于电压输入V1-V3: L-L 电压: 150~480 Vac, 标称值, L-N 电压: 90~300 Vac。两面板共用电压分接头。

6

Wiring / Cableado / Câblage / Verkabelung / Подключение проводов / 接线

Voltage Wiring Configurations / Configuraciones de Cableado según el Voltaje / Configurations des circuits tension / Konfiguration der Netzverkabelung / Конфигурации проводки под напряжением / 电压接线配置

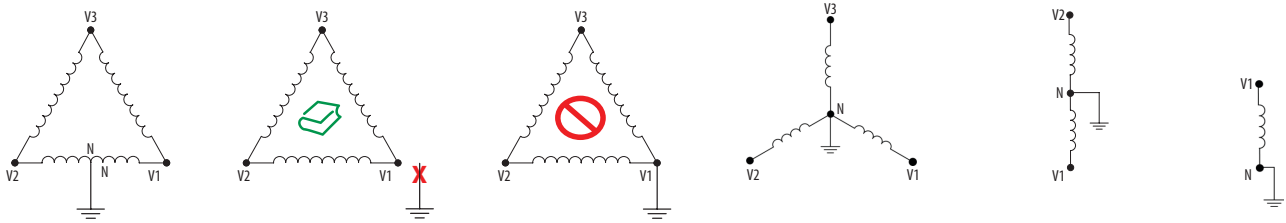

Connecting RS-485 / Conexión de RS-485 / Connexion RS-485 / Verbindung RS-485 / Соединение RS-485 / 连接RS-485

BCPMA/B/C

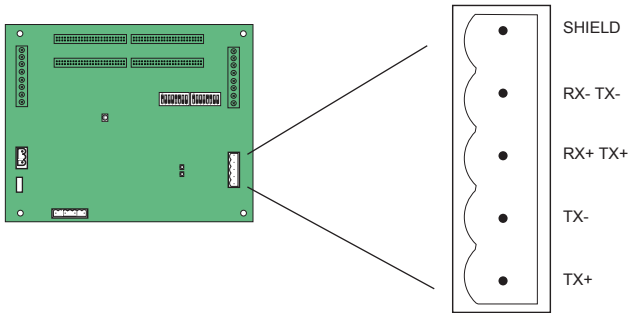

BCPMA/B/C 2-Wire Configuration / BCPMA/B/C Configuración de 2 Cables / BCPMA/B/C Configuration 2 fils / BCPMA/B/C 2-Drahtkonfiguration / 2-проводная конфигурация BCPMA/B/C / BCPMA/B/C 2线配置

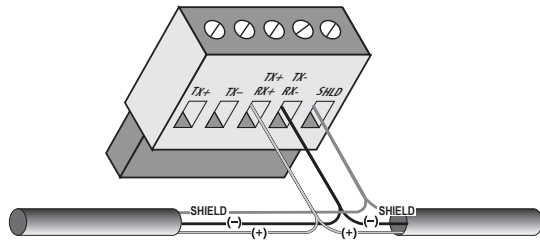

See user manual for 4-wire configurations / Vea el manual del usuario para configuraciones de 4 cables / Consultez le manuel d'utilisation pour les configurations 4 fils / Siehe Benutzerhandbuch für 4-Drahtkonfigurationen / См. руководство пользователя по 4-проводным конфигурациям / 4线设置, 参见用户手册/

BCPME

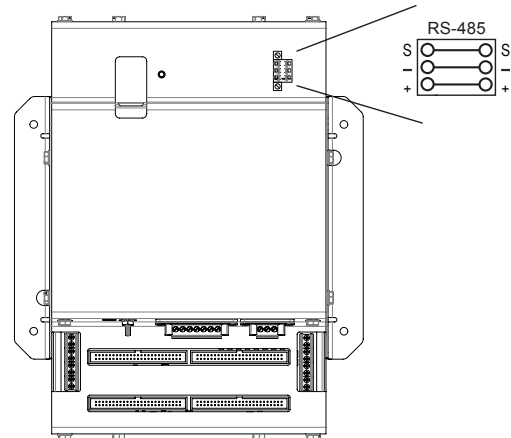

RS-485

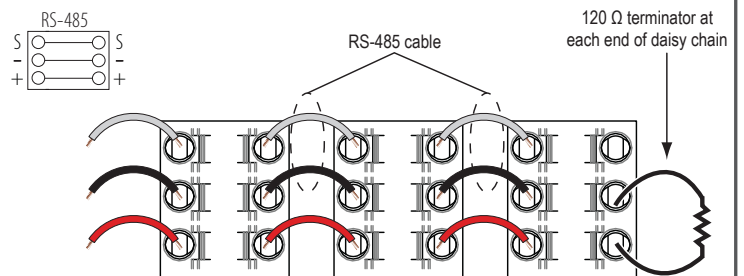
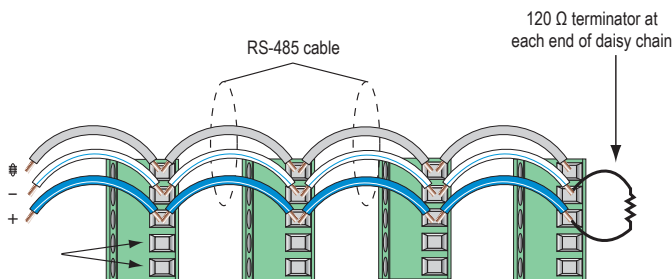

en Communications Setup
BCPMA/B/C: Configure communication and addressing parameters using DIP switches.

fr Établissement des communications
BCPMA/B/C : Configurez les paramètres de communication et d'adressage à l'aide des interrupteurs DIP.

ru Установка соединения
BCPMA/B/C: Настройки параметров связи и адресов используя DIP-переключатели.

es Configuración de Comunicaciones
BCPMA/B/C: Configure los parámetros de comunicación y direccionamiento con interruptores DIP.

de Kommunikationssetup
BCPMA/B/C: Konfiguration von Kommunikations und Adressierungsparametern mit Hilfe von DIP-Schaltern.

zh 通信设置
BCPMA/B/C: 采用DIP开关配置通信和寻址参数。

LED Blink Codes for BCPMA/B/C / Códigos de Parpadeo LED para BCPMA/B/C / Codes de clignotement LED pour BCPMA/B/C / LED Blinkcodes für BCPMA/B/C / Коды мигания светодиода для BCPMA/B/C / BCPMA/B/C的LED闪烁代码

Green, once per second / Verde, una vez por segundo / Vert, une fois par seconde / Grün, einmal pro Sekunde / Зелёный, один раз в секунду / 绿灯, 一秒一次	Normal operation / Operación normal / Fonctionnement normal / Normaler Betrieb / Нормальная эксплуатация / 正常运行
Amber, once per second / Ámbar, una vez por segundo / Jaune, une fois par seconde / Gelb, einmal pro Sekunde / Жёлтый, один раз в секунду / 黄灯, 一秒一次	Volts or amps clipping / Recorte de voltios o amperios / Ecrêtage des tensions ou courants / Begrenzte Volt oder Ampere / Подрезка импульсов тока и напряжения / 电压或电流剪切
Amber, twice per second / Ámbar, dos veces por segundo / Jaune, deux fois par seconde / Gelb, zweimal pro Sekunde / Жёлтый, два раза в секунду / 黄灯, 一秒两次	Invalid firmware image / Imagen de firmware no válida / Image du logiciel embarqué (firmware) non valide / Ungültiges Firmware-Image / Неверное отображение встроенного программного обеспечения / 无效固件映像
Red, solid or blink / Rojo, fijo o intermitente / Rouge, fixe ou clignotant / Rot, anhaltend oder blinkend / Красный, непрерывный или мерцающий / 红灯, 静止或闪烁	Diagnostic event detected / Evento de diagnóstico detectado / Évènement de diagnostic détecté / Diagnoseereignis festgestellt / Обнаружено диагностическое событие / 检测到的诊断事件

Example: 2-wire 19200 Baud No Parity / Ejemplo: 2 alambres, 19200 Baud, Sin Paridad / Exemple : 2-fils 19 200 Baud Pas de parité / Beispiel: 2-Draht 19200 Baud keine Parität / Пример: 2-проводной, скорость 19 200, разрядность отсутствует / 范例: 2线19200波特无奇偶性



Address switch examples / Ejemplos de direccionamiento con interruptores / Exemples de valeurs des interrupteurs d'adressage / Adressschalterbeispiele / Примеры смены адреса / 地址开关示例

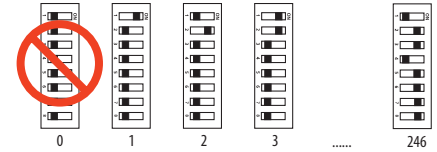

	1	2	3	4	5	6	7	8
en	B0	B1	Off/On Parity	Odd/Even Parity	2/4 wire	Reserved		
es	B0	B1	Paridad Encendido/ Apagado	Paridad Impar/ Par	Cable 2/4	Reservado		
fr	B0	B1	Parité désactivée/ activée	Parité impaire/ paire	2/4 fils	Réservé		
de	B0	B1	Parität Aus/An	Ungerade/ Gerade Parität	2-/4-Draht	Reserviert		
ru	B0	B1	Выкл./вкл. разрядность	Четная/ нечетная разрядность	2/4-проводной	Зарезервировано		
zh	B0	B1	关/开奇偶性	奇数/偶数奇偶性	2/4线	保留		

Default Modbus address DIP switch settings / Parámetros predeterminados de los interruptores DIP Modbus / Réglages par défaut des interrupteurs DIP d'adressage Modbus / Standardeinstellungen des Modbus-Adress-DIP-Schalters / Настройки по умолчанию DIP-переключателя адреса Modbus / 默认Modbus地址DIP开关设置

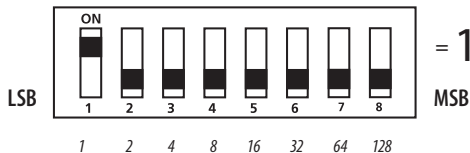

DIP Switch Values / Valores de los Interruptores DIP / Valeurs des interrupteurs DIP / DIP-Schalter-Werte / Значения DIP-переключателей / DIP 开关值/

Switch settings / Parámetros de los Interruptores / Réglages des interrupteurs / Schalterstellungen / Пользовательский интерфейс / 开关设置

1	2	3	4	5	6	7	8	
off	off				X	X	X	9600
on	off				X	X	X	19200
off	on				X	X	X	38400
on	on				X	X	X	Reserved / Reservado / Réservé / Reserviert / Зарезервировано / 保留
		off	off		X	X	X	No Parity / Sin Paridad / Pas de parité / Keine Parität / Разрядность отсутствует / 无奇偶性
		on	off		X	X	X	Odd Parity / Paridad Impar / Parité impaire / Ungerade Parität / Нечетная разрядность / 奇数奇偶性
		off	on		X	X	X	No Parity / Sin Paridad / Pas de parité / Keine Parität / Разрядность отсутствует / 无奇偶性
		on	on		X	X	X	Even Parity / Paridad Par / Parité paire / Gerade Parität / Четная разрядность / 偶数奇偶性
				on	X	X	X	4-wire RS-485 / 4 cables, RS-485 / RS-485 4 fils / 4-Draht RS-485 / 4-проводной RS-485 / 4线RS-485
				off	X	X	X	2-wire RS-485 / 2 cables, RS-485 / RS-485 2 fils / 2-Draht RS-485 / 2-проводной RS-485 / 2线RS-485

en **BCPME:** To set the communications parameters, use the web GUI.

es **BCPME:** Para configurar los parámetros de comunicaciones, use la web GUI.

fr **BCPME :** Pour fixer les paramètres de communications, utilisez l'interface graphique utilisateur Web.

de **BCPME:** Zur Einstellung der Kommunikationsparameter verwenden Sie die Web-GUI.

ru **BCPME:** Чтобы установить параметры соединения, используйте веб-GUI.

zh **BCPME:** 使用web GUI设置通信参数。

en **Meter Configuration (BCPMA/B/C, BCPME):** Use ION Setup software for configuration. Download at www.se.com.

es **Configuración del Medidor (BCPMA/B/C, BCPME):** Use el software ION Setup para la configuración. Descargue en www.se.com.

fr **Configuration de l'appareil de mesure (BCPMA/B/C, BCPME) :** Utilisez le logiciel ION pour la configuration, téléchargeable sur www.se.com.

de **Messgerätskonfiguration (BCPMA/B/C, BCPME):** Verwenden Sie zum Konfigurieren die ION-Setup-Software. Laden Sie diese unter www.se.com herunter.

ru **Конфигурация счётчика (BCPMA/B/C, BCPME):** Используйте программные средства установки ION для конфигурации. Скачать на www.se.com.

zh **仪表配置 (BCPMA/B/C, BCPME) :** 使用ION设置软件进行配置。下载地址：www.se.com。

en BCPMA/B/C & BCPME**VOLTAGE INPUTS**

- **Measurement Voltage:** 90 to 300 Vac line-to-neutral, 50/60 Hz
- **Control Power:** BCPMA/B/C: 90 to 277 Vac line-to-neutral; BCPME: 100 to 277 Vac line-to-neutral, 50/60 Hz, 15 VA max.
- **Frequency:** 50/60 Hz

ACCURACY

- **Power/Energy:** IEC 62053-21 Class 1, ANSI C12.1-2008 system accuracy (including branch CTs)
- **Voltage:** ±0.5% of reading 90 to 277 V line-to-neutral
- **Current:** BCPME: ±0.5% of reading
- **Minimum ON Current:** BCPME: 50 mA

OPERATION

- **Sampling Frequency:** 2560 Hz
- **Update Rate:** BCPMA/B/C: 1.8 seconds (both panels) BCPME: Modbus - 2 seconds (both panels), BACnet - 14 seconds, SNMP - 20 seconds
- **Overload Capability:** 22 kAIC

SERIAL COMMUNICATION**(BCPMA/B/C)**

- **Type:** Modbus RTU
- **Connection:** DIP switch selectable 2-wire or 4-wire, RS-485
- **Address:** DIP switch selectable address 1 to 247 (in pairs of 2)¹
- **Baud Rate:** DIP switch-selectable 9600, 19200, 38400
- **Parity:** DIP switch-selectable NONE, ODD, EVEN
- **Communication Format:** 8 data bits, 1 start bit, 1 stop bit
- **Termination:** 5-position depluggable connector (TX+ TX- SHIELD TX+/RX+ TX-/RX-)

SERIAL COMMUNICATION (BCPME)

- **Physical Interface:** 2-wire RS-485
- **Serial Protocols Supported:** Modbus RTU or BACnet MS/TP
- **Address Range:** 1 to 247 for Modbus RTU; 0 to 127 for BACnet MS/TP
- **Baud Rate:** 9600, 19200, 38400
- **Parity:** Modbus RTU: NONE, ODD, EVEN; BACnet MS/TP: NONE (fixed)
- **Communication Format:** 8 data bits, 1 start bit, 1 stop bit
- **Termination:** 2x3 position connector
- **Terminal Block Torque:** 4.4 to 5.3 in-lb (0.5 to 0.6 N-m)

ETHERNET COMMUNICATION (BCPME)

- **Physical Interface:** RJ45 connector with 10/100 Mbit Ethernet
- **Protocols Supported:** Modbus TCP, BACnet IP, SNMP V2c

WIRE SIZE RANGE

- **Aux CT Terminals on Main Board:** 24 to 14 AWG
- **Removable Connectors on Main Board:** 22 to 12 AWG
- **Terminals on CT Adapter Boards:** 26 to 16 AWG

TERMINAL BLOCK TORQUE

- **Aux CT Terminals on Main Board:** 3.5 to 4.4 in-lb (0.4 to 0.5 N-m)
- **Removable Connectors on Main Board:** 4.4 to 5.3 in-lb (0.5 to 0.6 N-m)

MECHANICAL

- All models: 4 ft. (1.2 m) round ribbon cable ships standard; up to 20 ft. (6 m) flat or round ribbon cables are available.

ENVIRONMENTAL

- **Operating Temperature Range:** 0 to 60 °C (32 to 122 °F) (<95% RH, non-condensing)
- **Storage Temperature Range:** -40 to 70 °C (-40 to 158 °F)
- **Altitude of Operation:** 3000 m
- **COMPLIANCE INFORMATION**
- **Agency Approvals:** UL508 open type device², IEC/EN61010-1
- **Installation Category³:** Cat III, Pollution Degree 2
- **Conducted and Radiated Emissions:** BCPMA/B/C: FCC part 15 Class B, EN55011/EN61000-6-3 Class B (residential and light industrial) BCPME: FCC part 15 Class A, EN55011/EN61000-6-4 Class A (heavy industrial)
- **Conducted and Radiated Immunity:** EN 61000-6-2 and EN 61326-1

1. See Configuration section for details.

2. The BCPM must be installed in an appropriate electrical and fire enclosure per local regulations. If BCPM products are used in installations with circuits higher than the product ratings, the circuits must be kept segregated per UL508A Sec. 17.5. Note: BCPM internal circuitry (cables and CTs) are not circuits as defined by UL508A, as they do not extend beyond the BCPM itself without further safety/fire isolation.

3. For indoor use only.



Note: The CE mark indicates RoHS2 compliance. Please refer to the CE Declaration of Conformity for additional details.

es BCPMA/B/C & BCPME**ENTRADAS DE VOLTAJE**

- **Voltaje de Medición:** 90 a 300 VCA de línea a neutro, 50/60 Hz
- **Potencia de Control:** BCPMA/B/C: 90 a 277VCA de línea a neutro; BCPME: 100 a 277 VCA línea a neutro, 50/60 Hz, 15 VA máx.
- **Frecuencia:** 50/60 Hz

PRECISIÓN

- **Potencia/Energía:** Precisión del sistema IEC 62053-21 Clase 1, ANSI C12.1-2008 (incluidos los CT derivados)
- **Voltaje:** ±0.5% de lectura 90 a 277 V de línea a neutro
- **Corriente:** BCPME: ±0,5% de lectura
- **Corriente ON Mínima:** BCPME: 50 mA

OPERACIÓN

- **Frecuencia de Muestreo:** 2560 Hz
- **Frecuencia de actualización:** BCPMA/B/C: 1.8 segundos (ambos paneles) BCPME: Modbus - 2 segundos (ambos paneles), BACnet - 14 segundos, SNMP - 20 segundos
- **Capacidad de Sobrecarga:** 22 kAIC

COMUNICACIÓN EN SERIE (BCPMA/B/C)

- **Tipo:** Modbus RTU
- **Conexión:** Interruptores DIP seleccionables, 2 cables o 4 cables, RS-485
- **Dirección:** Interruptor DIP seleccionable, dirección 1 a 247 (en juegos de 2¹)
- **Velocidad en Baudios:** Interruptor DIP seleccionable 9600, 19200, 38400
- **Paridad:** Interruptor DIP seleccionable NINGUNA, IMPAR, PAR
- **Formato de Comunicación:** 8 bits de datos, 1 bit de inicio, 1 bit de parada
- **Terminación:** Conector desenchufable de 5 posiciones (TX+ TX- BLINDADO TX+/RX+ TX-/RX-)

COMUNICACIÓN EN SERIE (BCPME)

- **Interfaz Física:** 2 cables, RS-485
- **Protocolos en Serie Compatibles:** Modbus RTU o BACnet MS/TP
- **Rango de Direcciones:** 1-247 para Modbus RTU; 0-127 para BACnet MS/TP
- **Velocidad en Baudios:** 9600 19200.38400
- **Paridad:** Modbus RTU: NINGUNA, IMPAR, PAR BACnet MS/TP: NINGUNA (fija)
- **Formato de Comunicación:** 8 bits de datos, 1 bit de inicio, 1 bit de paro
- **Terminación:** Conector de 2x3 posiciones
- **Par de Torsión del Bloque de Terminales:** 4.4 a 5.3 in-lb (0.5 a 0.6 N-m)

COMUNICACIÓN ETHERNET (BCPME)

- **Interfaz Física:** Conector RJ45 con Ethernet de 10/100 Mbit
- **Protocolos Compatibles:** Modbus TCP, BACnet IP, SNMP V2c

RANGO DE CALIBRES DEL CABLE

- **Terminales CT Aux en la Tarjeta Principal:** 24 a 14 AWG
- **Conectores Removibles en la Tarjeta Principal:** 22 A 12 AWG
- **Terminales en Tarjetas Adaptadoras de CT:** 26 a 16 AWG

PAR DE TORSIÓN DEL BLOQUE DE TERMINALES

- **Terminales CT Aux en la Tarjeta Principal:** 3.5 a 4.4 in-lb (0.4 a 0.5 N-m)
- **Conectores Removibles en la Tarjeta Principal:** 4.4 a 5.3 in-lb (0.5 a 0.6 N-m)

MECÁNICO

- Todos los modelos: 4 ft. (1.2 m) de cable de cinta incluidos de fábrica; hasta 20 ft. (6 metros). Hay cables de cinta planos o redondos de (6 m) disponibles.

AMBIENTAL

- **Rango de Temperatura de Operación:** 0 a 60 °C (32 a 122 °F) (<95% RH, sin-condensación)
- **Rango de Temperatura de Almacenamiento:** -40 a 70 °C (-40 a 158 °F)
- **Altitud de Operación:** 3000 m

INFORMACIÓN SOBRECUMPLIMIENTO

- **Aprobaciones de la Agencia:** Dispositivo de tipo abierto UL508², IEC/EN61010-1
- **Categoría de la Instalación³:** Cat III, Grado de Contaminación 2
- **Emisiones conducidas y radiadas:** BCPMA/B/C: FCC parte 15 Clase B, EN55011/EN61000-6-3 Clase B (residencial e industrial ligero) BCPME: FCC parte 15 Clase A, EN55011/EN61000-6-4 Clase A (industrial pesado)
- **Inmunidad conducida y radiada:** EN 61000-6-2 y EN 61326-1

1. Para detalles, vea la sección Configuración.

2. El BCPM se debe instalar en una caja eléctrica contra incendio apropiada según los reglamentos locales. Si se usan productos BCPM en instalaciones con circuitos cuyos valores nominales son más altos que los del producto, los circuitos deben mantenerse apartados según UL508A Sec. 17.5. Nota: Los circuitos internos E3x (cables y CT) no son circuitos según lo define UL508A, dado que no se prolongan más allá del E3x mismo, sin aislamiento adicional ignífugo de seguridad.

3. Para usarse sólo en interiores.



Note: La marca CE indica cumplimiento de RoHS2. Para detalles adicionales, consulte la Declaración de Conformidad la CE.

fr BCPMA/B/C & BCPME

ENTRÉES DE TENSION

- **Tension de mesure** : 90 à 300 V CA phase-neutre, 50/60 Hz
- **Alimentation auxiliaire** : BCPMA/B/C : 90 à 277 V CA phase-neutre ; BCPME : 100 à 277 V CA phase-neutre, 50/60 Hz, 15 VA max.
- **Fréquence** : 50/60 Hz

PRÉCISION

- **Puissance/Énergie** : Classe 1 selon CEI 62053-21, précision du système selon ANSI C12.1-2008 (y compris les TC en dérivation)
- **Tension** : $\pm 0,5\%$ de la valeur lue 90 à 277 V phase-neutre
- **Courant** : BCPME : $\pm 0,5\%$ de la valeur lue
- **Courant minimum ON** : BCPME : 50 mA

FONCTIONNEMENT

- **Fréquence d'échantillonnage** : 2560 Hz
- **Fréquence de mise à jour** : BCPMA/B/C : 1,8 seconde (pour les deux panneaux) BCPME : Modbus - 2 secondes (pour les deux panneaux), BACnet - 14 secondes, SNMP - 20 secondes
- **Capacité de surcharge** : 22 kAIC

COMMUNICATION SÉRIE (BCPMA/B/C)

- **Type** : Modbus RTU
- **Connexion** : RS-485 2 ou 4 fils sélectionnable par interrupteurs DIP
- **Adresse** : Adresse 1 à 247, sélectionnable par interrupteurs DIP (par paires de 2)¹
- **Vitesse de transmission** : 9600, 19 200 ou 38 400, sélectionnable par interrupteurs DIP
- **Parité** : Aucune, impaire ou paire, sélectionnable par interrupteurs DIP
- **Format de communication** : 8 bits d'information, 1 bit de départ, 1 bit d'arrêt
- **Raccordement** : Connecteur enfichable à 5 positions (TX+ TX- BLINDAGE TX+/RX+ TX-/RX-)

COMMUNICATION SÉRIE (BCPME)

- **Interface physique** : RS-485 2 fils
- **Protocoles série pris en charge** : Modbus RTU ou BACnet MS/TP
- **Plage d'adresses** : 1 à 247 pour Modbus RTU ; 0 à 127 pour BACnet MS/TP
- **Vitesse de transmission** : 9600, 19 200 ou 38 400
- **Parité** : Modbus RTU : Aucune, impaire ou paire ; BACnet MS/TP : Aucune (fixé)
- **Format de communication** : 8 bits d'information, 1 bit de départ, 1 bit d'arrêt
- **Raccordement** : connecteur 2x3 positions
- **Couple de serrage du bornier** : 4,4 à 5,3 pouces-livres (0,5 à 0,6 N-m)

COMMUNICATION ETHERNET (BCPME)

- **Interface physique** : Connecteur RJ45 avec Ethernet 10/100 Mbit
- **Protocoles pris en charge** : Modbus TCP, BACnet IP et SNMP V2c

PLAGE DE CALIBRES DU FIL

- **Bornes du TC auxiliaire sur la carte principale** : 24 à 14 AWG

- **Connecteurs amovibles sur la carte principale** : 22 à 12 AWG
- **Bornes sur les cartes de raccordement TC** : 26 à 16 AWG

COUPLE DE SERRAGE DU BORNIER

- **Bornes du TC auxiliaire sur la carte principale** : 3,5 à 4,4 pouces-livres (0,4 à 0,5 N-m)
 - **Connecteurs amovibles sur la carte principale** : 4,4 à 5,3 pouces-livres (0,5 à 0,6 N-m)
- MÉCANIQUE**
- Tous modèles : un câble ruban rond de 4 pieds (1,2 m) en livraison standard ; des câbles plats ou des câbles rubans ronds de longueur allant jusqu'à 20 pieds (6 m) sont disponibles.

ENVIRONNEMENT

- **Plage de température de fonctionnement** : 0 à 60 °C (32 à 122 °F) (<95 % d'humidité relative, sans condensation)
- **Plage de température de stockage** : -40 à 70 °C (-40 à 158 °F)
- **Altitude de fonctionnement** : 3000 m

INFORMATIONS DE CONFORMITÉ

- **Homologations** : UL508 dispositif de type ouvert², CEI/EN61010-1
- **Catégorie d'installation**³ : Cat III, degré de pollution 2
- **Émissions conduites et rayonnées** : BCPMA/B/C : FCC partie 15 classe B, EN55011/EN61000-6-3 classe B (résidentiel et industrie légère) BCPME : FCC partie 15 classe A, EN55011/EN61000-6-4 classe A (industrie lourde)
- **Immunité conduite et rayonnée** : EN 61000-6-2 et EN 61326-1

1. Consultez la section Configuration pour plus de détails.

2. Le BCPM doit être installé dans un coffret électrique anti-incendie adapté, selon les réglementations locales. Si les produits BCPM sont utilisés dans des installations dont les calibres des circuits sont supérieurs à ceux du produit, les circuits doivent être tenus isolés selon la section 17.5 de la norme UL508A. Remarque : Les circuits internes (câbles et TC) des BCPM ne sont pas des circuits tels que définis par la norme UL508A, ils ne peuvent être utilisés sans un dispositif de sécurité ou un dispositif anti-incendie Élémentaire.

3. Uniquement pour un usage intérieur.



Remarque : La marque CE indique la conformité à la directive RoHS2. Veuillez vous reporter à la déclaration de conformité CE pour plus de détails.

de BCPMA/B/C & BCPME

SPANNUNGSEINGÄNGE

- **Messspannung** : 90 bis 300 Vac Leiter-zu-Nullleiter, 50/60 Hz
- **Kontrollleistung** : BCPMA/B/C: 90 bis 277 Vac Leiter-zu-Nullleiter; BCPME: 100 bis 277 Vac Leiter-zu-Nullleiter, 50/60 Hz, 15 VA max.
- **Frequenz** : 50/60 Hz

GENAUIGKEIT

- **Leistung/Energie** : IEC 62053-21 Klasse 1, ANSI C12.1-2008 Systemgenauigkeit (Zweigstrom-Stromwandler inbegriffen)
- **Spannung** : $\pm 0,5\%$ des abgelesenen Messwerts von 90 bis 277 V Leiter-zu-Nullleiter
- **Strom** : BCPME : $\pm 0,5\%$ des abgelesenen Messwerts
- **Minimaler Sollstrom** : BCPME : 50 mA

BETRIEB

- **Abtastfrequenz** : 2560 Hz
 - **Zykluszeit** : BCPMA/B/C: 1,8 Sekunden (beide Schalttafeln) BCPME : Modbus - 2 Sekunden (beide Schalttafeln), BACnet - 14 Sekunden, SNMP - 20 Sekunden
 - **Überlastfähigkeit** : 22 kAIC
- SERIELLE KOMMUNIKATION (BCPMA/B/C)**
- **Type** : Modbus RTU
 - **Verbindung** : DIP-Schalter, wählbare Zweidraht- oder Vierdraht-Leitung, RS-485
 - **Adresse** : DIP-Schalter, Adresse wählbar von 1 bis 247 (in Zweierpaaren)¹
 - **Baudrate** : DIP-Schalter wählbar 9600, 19200, 38400
 - **Parität** : DIP-Schalter wählbar KEINE, UNGERADE, GERADE
 - **Kommunikationsformat** : 8 Datenbits, 1 Startbit, 1 Stoppbit
 - **Abschluss** : 5-fach-Steckverbindung (TX+ TX- SHIELD TX+/RX+ TX-/RX-)

SERIELLE KOMMUNIKATION (BCPME)

- **Physikalische Schnittstelle** : Zweileiter RS-485
- **Unterstützte serielle Protokolle** : Modbus RTU oder BACnet MS/TP
- **Adressbereich** : 1 bis 247 für Modbus RTU ; 0 bis 127 für BACnet MS/TP
- **Baudrate** : 9600, 19200, 38400
- **Parität** : Modbus RTU : KEINE, UNGERADE, GERADE ; BACnet MS/TP : KEINE (fix)
- **Kommunikationsformat** : 8 Datenbits, 1 Startbit, 1 Stoppbit
- **Abschluss** : 2x3-polige Steckverbindung
- **Anzugsmoment der Klemmleiste** : 4,4 bis 5,3 in-lb (0,5 bis 0,6 N-m)

ETHERNET-KOMMUNIKATION (BCPME)

- **Physikalische Schnittstelle** : RJ45-Verbindung mit 10/100 Mbit Ethernet
- **Unterstützte Protokolle** : Modbus TCP, BACnet IP, SNMP V2c

LEITERQUERSCHNITTSBEREICH

- **AUX-Stromwandlerklemmen auf der Hauptplatine** : 24 bis 14 AWB

- **Abnehmbare Steckverbinder auf der Hauptplatine** : 22 bis 12 AWB
- **Klemmen auf den Stromwandler-Adapterplatten** : 26 bis 16 AWB

ANZUGSMOMENTDERKLEMMLEISTE:

- **AUX-Stromwandlerklemmen auf der Hauptplatine** : 3,5 bis 4,4 in-lb (0,4 bis 0,5 N-m)
- **Abnehmbare Steckverbinder auf der Hauptplatine** : 4,4 bis 5,3 in-lb (0,5 bis 0,6 N-m)

MECHANIK

- Alle Modelle : 4 ft. (1,2 m) Rundkabel im Lieferumfang enthalten; bis zu 20 ft. (6 m) Flachbandkabel oder Rundkabel erhältlich.

UMGEBUNG

- **Betriebstemperaturbereich** : 0 bis 60 °C (32 bis 122 °F) (<95 % rel. Luftfeuchtigkeit, nicht kondensierend)
 - **Lagerungsbereich** : -40 bis 70 °C (-40 bis 158 °F)
 - **Betriebshöhe** : 3000 m
- COMPLIANCE-INFORMATIONEN**
- **Behördliche Genehmigungen** : UL508 offener Gerätetyp², IEC/EN61010-1
 - **Installationskategorie**³ : Cat III, Verschmutzungsgrad 2
 - **Leitungsgebundene und abgestrahlte Störemissionen** : BCPMA/B/C : FCC Abschnitt 15 Klasse B, EN55011/EN61000-6-3 Klasse B (Wohngebiete und Leichtindustrie) BCPME : FCC Abschnitt 15 Klasse A, EN55011/EN61000-6-4 Klasse A (Schwerindustrie)
 - **Leitungsgebundene und abgestrahlte Störfestigkeit** : EN 61000-6-2 und EN 61326-1

1. Siehe Abschnitt Konfiguration für weitere Details.

2. Das BCPM-Gerät muss gemäß lokaler Regelungen innerhalb eines geeigneten brandschutzsicheren Schaltschranks installiert werden. Wenn BCPM-Geräte in höhere Schaltkreise installiert werden als die für das Gerät zugelassenen, müssen die Schaltkreise gemäß UL508A Abschnitt 17,5 getrennt gehalten werden. 17,5. Hinweis: Die internen Schaltkreise des BCPM (Kabel und Stromwandler) sind keine Schaltkreise im Sinne von UL508A, da sie ohne weitere Sicherheits-/Feuerisolierung nicht über das BCPM selbst hinausreichen.

3. Nur für den Einsatz in Innenräumen.



Hinweis: Das CE-Kennzeichen bestätigt die Einhaltung von RoHS2. Für weitere Details siehe die EG-Konformitätserklärung für die CE-Kennzeichnung.

RU ВСРМА/В/С и ВСРМЕ**ВХОДЫ НАПРЯЖЕНИЯ**

- **Измерение напряжения:** от 90 до 300 В переменного тока фаза-нейтраль, 50/60 Гц
- **Управляющая мощность:** ВСРМА/В/С: от 90 до 277 В переменного тока фаза-нейтраль; ВСРМЕ: от 100 до 277 В переменного тока фаза-нейтраль, 50/60 Гц.
- **Частота:** 50/60 Гц

ТОЧНОСТЬ ИЗМЕРЕНИЯ

- **Мощность/Энергия:** IEC 62053-21 класса 1, системная точность ANSI C12.1-2008 (включая ТТ ответвления)
- **Напряжение:** ±0,5% считываемого значения от 90 до 277 В фаза-нейтраль
- **Сила тока:** ВСРМЕ: ±0,5% считываемого значения
- **Минимальный входящий ток:** ВСРМЕ: 50 мА

ЭКСПЛУАТАЦИЯ

- **Частота дискретизации** 2560 Гц
- **Период обновления данных:** ВСРМА/В/С: 1,8 секунд (обе панели) ВСРМЕ: Modbus - 2 секунды (обе панели), BACnet - 14 секунд, SNMP - 20 секунд
- **Перегрузочная способность:** 22 предел срабатывания прерывателя в кило-амперах

ПОСЛЕДОВАТЕЛЬНАЯ ПЕРЕДАЧА ДАННЫХ (ВСРМА/В/С)

- **Тип:** Modbus RTU
- **Подключение:** 2- или 4-проводный интерфейс RS485, устанавливается DIP-переключателем
- **Адрес:** Адрес устанавливается DIP-переключателем: от 1 до 247 (в парах по 2)¹
- **Скорость передачи:** Скорость передачи устанавливается DIP-переключателем: 9600, 19 200, 38 400
- **Разрядность:** Выбираемые позиции DIP-переключателя: ОТСУТСТВУЕТ, НЕЧЁТ, ЧЁТ

- **Формат передачи данных:** 8 бит данных, 1 начальный бит, 1 стоп-бит
- **Завершение:** несъемный соединитель с 5-позициями (TX+ TX- SHIELD TX+/RX+ TX-/RX-)

ПОСЛЕДОВАТЕЛЬНАЯ ПЕРЕДАЧА ДАННЫХ (ВСРМЕ)

- **Физический интерфейс:** 2-проводной RS-485
- **Поддерживаются последовательные протоколы:** Modbus RTU или BACnet MS/TP
- **Диапазон адресов:** от 1 до 247 для Modbus RTU; от 0 до 127 для BACnet MS/TP
- **Скорость передачи:** 9600, 19 200, 38 400
- **Разрядность:** Modbus RTU: ОТСУТСТВУЕТ, НЕЧЁТ, ЧЁТ; BACnet MS/TP: ОТСУТСТВУЕТ (постоянно)
- **Формат передачи данных:** 8 бит данных, 1 начальный бит, 1 стоп-бит
- **Завершение:** 2x3-позиционный соединитель
- **Крутящий момент клеммной колодки:** от 4,4 до 5,3 дюйм-фунт (от 0,5 до 0,6 Н·м)

КАНАЛ ETHERNET (ВСРМЕ)

- **Физический интерфейс:** RJ45 соединитель с 10/100 Мбит Ethernet
- **Поддерживаются протоколы:** Modbus TCP, BACnet IP, SNMP V2c
- **ДИАПАЗОН РАЗМЕРОВ ПРОВОДОВ**
- **Клеммы вспомогательных ТТ на основной плате:** от 26 до 16 AWG
- **Съемные соединители на основной плате:** от 22 до 12 AWG
- **Клеммы на платах ТТ-адаптера:** от 26 до 16 AWG

КРУТЯЩИЙ МОМЕНТ КЛЕММНОЙ КОЛОДКИ

- **Клеммы вспомогательных ТТ на основной плате:** от 3,5 до 4,4 дюйм-фунт (от 0,4 до 0,5 Н·м)
- **Съемные соединители на основной плате:** от 4,4 до 5,3 дюйм-фунт (от 0,5 до 0,6 Н·м)

МЕХАНИЧЕСКИЕ ХАРАКТЕРИСТИКИ

- Все модели: 4 фута (1,2 м) круглый ленточный кабель (стандартная поставка); до 20 футов в наличии (6 м) плоские или круглые ленточные кабели.

ОКРУЖАЮЩАЯ СРЕДА

- **Диапазон рабочих температур:** от 0 до 60 °C (от 32 до 122 °F) (<95% RH, без конденсации)
- **Диапазон температур хранения:** от -40 до 70 °C (от -40 до 158 °F)
- **Высота эксплуатации (над уровнем моря):** 3 000 м

СООТВЕТСТВИЕ СТАНДАРТУ

- **Сертификаты:** UL508 - изделие открытого типа², IEC/EN61010-1
- **Монтажная категория³:** Cat III, Уровень загрязнения 2
- **Наведённые помехи и радиочастотное поле:** ВСРМА/В/С: FCC, часть 15, класс В, EN55011/EN61000-6-3, класс В (для жилых помещений и лёгкой промышленности) ВСРМЕ: FCC, часть 15, класс А, EN55011/EN61000-6-4, класс А (для тяжёлой промышленности)
- **Устойчивость к наведённым помехам и радиочастотному полю** EN 61000-6-2 и EN 61326-1

1. Подробности — в разделе «Конфигурация». 2. ВСРМ должен быть помещен в противопожарный и устойчивый к электричеству кожух в соответствии с местным регламентом. Если изделия ВСРМ используются при монтаже с контурами, сила тока в которых превышает показатели изделия, контуры следует изолировать согласно UL508А, раздел 17.5. Примечание: Внутренняя система контуров ВСРМ (кабели и ТТ) не является контурами согласно определению UL508А, поскольку они не выходят за границы самого ВСРМ без дальнейшей защиты/пожарной изоляции.

3. Только для использования внутри помещений.



Примечание: Знак CE обозначает соответствие требованиям RoHS2. Дополнительные подробности вы найдёте в ЕС Декларации Соответствия.

zh ВСРМА/В/С и ВСРМЕ**电压输入**

- **测量电压:** 线与中性点间电压90~300 Vac, 50/60 Hz
- **控制电源:** ВСРМА/В/С: 线与中性点间电压 90~277 Vac; ВСРМЕ: 线与中性点间电压100~277 Vac, 50/60 Hz, 最大值15 VA。
- **频率:** 50/60 Hz

精度

- **功率/电能:** 一级IEC 62053-21, ANSI C12.1-2008 系统精度 (包括分支CT)
- **电压:** 线与中性点间电压90~277 V读数值±0.5%
- **电流:** ВСРМЕ: 读数值±0.5%
- **最小电流:** ВСРМЕ: 50 mA

操作

- **采样频率:** 2560 Hz
- **更新率:** ВСРМА/В/С: 1.8 秒 (两面板) ВСРМЕ: Modbus 总线-2秒 (两面板), BACnet-14秒, SNMP - 20 秒
- **过载能力:** 22 kAIC
- **串行通信 (ВСРМА/В/С)**
- **类型:** Modbus RTU
- **连接:** DIP开关, 2线或4线可选, RS-485

- **地址:** DIP开关, 1~247地址可选 (两两一对)¹

- **波特率:** DIP开关, 9600、19200和 38400 可选

- **奇偶校验:** DIP开关, 无 (NONE)、奇 (ODD)、偶 (EVEN) 可选

- **通讯格式:** 8 个数据位, 1 个起始位, 1 个停止位

- **终接:** 5位非插式连接器 (TX+ TX-SHIELD TX+/RX+ TX-/RX-)

串行通信 (ВСРМЕ)

- **物理接口:** 2线RS-485
- **支持的串行协议** Modbus RTU或BACnet MS/TP协议
- **地址范围:** Modbus RTU为1~247; BACnet MS/TP为0~127
- **波特率:** 9600、19200、38400
- **奇偶校验:** Modbus RTU: 无、奇、偶; BACnet MS/TP: 无 (固定的)
- **通讯格式:** 8 个数据位, 1 个起始位, 1 个停止位

- **终接:** 2x3连接器
- **接线盒扭矩** 4.4~5.3英寸·磅 (0.5~0.6 牛·米)

以太网通信 (ВСРМЕ)

- **物理接口:** 10/100Mbit以太网的RJ45 连接器
- **支持的协议:** Modbus TCP, BACnet IP 和SNMP V2c

线径范围

- **主板上的辅助CT 端子** 24~14 AWG
- **主板上可移动连接器:** 22~12 AWG
- **CT适配板上的端子** 26~16 AWG

接线端子扭矩

- **主板上的辅助CT 端子** 3.5~4.4英寸·磅 (0.4~0.5牛·米)
- **主板上的可移动连接器:** 4.4~5.3英寸·磅 (0.5~0.6牛·米)

机械设备

- **所有型号:** 4 英尺 (1.2 м) 圆形带状电缆船标准; 高达 20英尺 (6 м) 扁平或圆形带状电缆可用。

环境

- **运行温度范围:** 0~60 °C (32~122 °F)

- (<95% RH, 无冷凝)
- **存储温度范围:** -40~70 °C (-40~158 °F)
- **运行高度:** 3000 m

合规信息

- **机构认证:** UL508 敞开式装置², IEC/EN61010-1
- **安装类别:** 类别 III, 污染等级 2
- **传导和辐射发射:** ВСРМА/В/С: FCC 部分15 B类, EN55011/EN61000-6-3 B类 (住宅和轻工业) ВСРМЕ: FCC 部分15 A类, EN55011/EN61000-6-4 A类 (重工业)
- **传导和辐射抗扰:** EN 61000-6-2和EN 61326-1

1. 详见“配置”一节。2. ВСРМ必须根据当地的规定安装在合适的电气和防火外壳内。当将 ВСРМ 产品安装在高于产品额定值的电路上时, 必须依据UL508A标准保持电路隔离。17.5. 注: ВСРМ内部电路 (电缆和CT) 非UL508A定义的电路, 因其在没有进一步的安全/防火隔离下, 不会延伸至ВСРМ本身之外。

3. 仅供室内使用。



注: CE标志表示符合RoHS2。如需了解其他细节, 请参考CE认证符合性声明。

en

PowerLogic and Schneider Electric are trademarks or registered trademarks of Schneider Electric in France, the USA and other countries.

- This product must be installed, connected and used in compliance with prevailing standards and/or installation regulations.
- If this product is used in a manner not specified by the manufacturer, the protection provided by the product may be impaired.
- The safety of any system incorporating this product is the responsibility of the assembler/installer of the system.

As standards, specifications and designs change from time to time, always ask for confirmation of the information given in this publication.

fr

PowerLogic et Schneider Electric sont des marques commerciales ou des marques déposées de Schneider Electric en France, aux États-Unis et autres pays.

- Ce produit doit être installé, raccordé et utilisé en conformité avec les normes et/ou la réglementation d'installation en vigueur.
- En cas d'utilisation de l'appareil d'une manière non conforme à celle spécifiée par le fabricant, la sécurité fournie par l'équipement est susceptible d'être compromise.
- La sécurité d'un système intégrant ce produit est de la responsabilité de l'assembleur/installateur du système.

Les normes, caractéristiques techniques et conceptions étant sujets à modification en temps opportuns, demandez toujours confirmation des informations données dans la présente publication.

ru

PowerLogic и Schneider Electric — торговые марки либо зарегистрированные торговые марки Schneider Electric во Франции, США и других странах.

- Данное изделие следует монтировать, подключать и эксплуатировать в соответствии с общепринятыми стандартами и/или правилами монтажа.
- Если изделие эксплуатируется каким-либо образом, не предусмотренным изготовителем, защита, которую обеспечивает изделие, может быть нарушена.
- За безопасность любой системы, в которую входит данное изделие, несёт ответственность сборщик/монтажник системы.

Поскольку стандарты, спецификации и проектные решения время от времени изменяются, всегда запрашивайте подтверждение информации из данной публикации.

es

PowerLogic y Schneider Electric son marcas comerciales o marcas registradas de Schneider Electric en Francia, los EE.UU. y otros países.

- Este producto debe instalarse, conectarse y usarse de acuerdo con las normas y/o reglamentos de instalación vigentes.
- Si el equipo se usa de un modo no especificado por el fabricante, la protección que el producto ofrece puede mermarse.
- La seguridad de cualquier sistema al que se incorpore este producto es responsabilidad de quien monte/instale el sistema.

Debido a que las normas, especificaciones y diseños cambian a veces, pida siempre confirmación de la información contenida en esta publicación.

de

PowerLogic und Schneider Electric sind Markenzeichen oder eingetragene Warenzeichen von Schneider Electric in Frankreich, den USA und anderen Ländern.

- Dieses Produkt muss in Übereinstimmung mit den vorherrschenden Standards und/oder Installationsrichtlinien installiert, verbunden und verwendet werden.
- Wenn das Produkt nicht wie vom Hersteller empfohlen bestimmungsgemäß eingesetzt wird, kann die Schutzfunktion des Produkts beeinträchtigt sein.
- Die Sicherheit eines Systems, in das dieses Produkt eingebunden wird, liegt in der Verantwortung des Monteurs/ Installateurs des Systems.

Nachdem sich Standards, Spezifikationen und Designs von Zeit zu Zeit ändern, lassen Sie sich bitte die Informationen in dieser Publikation rückbestätigen.

zh

PowerLogic和Schneider Electric是施耐德电气在法国、美国和其他国家的商标或注册商标。

- 必须按照通行标准和/或安装规范安装、连接、使用本产品。
- 如果未按制造商规定方式使用本产品，可能会损害产品本身所具有的保护功能。
- 本产品中任何系统的安全由组装人员/安装人员负责。

由于标准、规范和设计会随时变更，应始终对本出版物中的信息进行确认。

Schneider Electric Limited
Stafford Park 5
Telford TF3 3BL
United Kingdom



Schneider Electric
35, rue Joseph Monier
CS 30323
F - 92506 Rueil Malmaison Cedex
www.se.com
Z207197-0B