

SmartLINK-module Ei3000MRF

voor voedings-multisensor brand-, rook-, hitte-,
koolmonoxidemelders - Ei3000-serie

Handleiding

Lees de handleiding zorgvuldig door en bewaar deze zolang als het product wordt gebruikt. Het bevat essentiële informatie over de werking en installatie van uw melder. De handleiding moet worden beschouwd als onderdeel van het product.

Als u de eenheid alleen installeert **MOET** de handleiding aan de eigenaar van de woning worden gegeven. De handleiding moet aan elke daaropvolgende gebruiker worden doorgegeven.



Inhoud

1. Inleiding	4
2. Installatie en huiscode	6
3. Systeemininstallaties	13
4. Aanvullende functies	18
5. Probleemoplossing en indicatoroverzichtstabellen	21
6. Het systeem testen	28
7. Doorgekoppelde koolmonoxidemelders en rookmelders	31
8. SmartLINK-probleemoplossing	33
9. Technische specificaties	35
10. Garantie	37
11. Beperkingen van radiocommunicatie	39

1

Inleiding

De Ei3000MRF SmartLINK-module is de nieuwe generatie RF-modules van Ei Electronics voor de Ei3000 serie, Easi-fit netvoedingsmelders.

De belangrijkste functie van de Ei3000MRF is om alle Ei Electronics-melders draadloos door te koppelen in een systeem d.m.v. een RF-sigitaal, d.w.z. als een melder een brand detecteert, zal de Ei3000MRF-module die op de betreffende melder is geplaatst een RF-sigitaal overbrengen dat de claxons van alle andere RF-melders in het systeem zal activeren.

Andere functies zijn:

- Huis codering op afstand, om de installatietijd voor aanvullende melders op bestaande locaties te verlagen.
- Status en historie download, om belangrijke informatie te verzamelen over melderstatus, waaronder activiteiten, tests, hoeveelheid koolmonoxide, storingen, etc.
- Actieve RF-koppeling bewaking (RF-buddy koppeling) waarbij de sterkste RF-sigitaalpaden worden gekozen tussen een paar apparaten om de RF-verbinding te bewaken.
- Real-time Cloud monitoring via internet, via de Ei1000G-gateway en de eigen cloudportal, om melderactiveringen, manipulatie, storingen etc. te volgen en om gepland onderhoud aan te geven.

De Ei3000MRF-module wordt eenvoudig aangesloten op de achterkant van de basis van een melder uit de Ei3000-serie. Door RF-communicatie via deze module is het niet meer nodig om lange doorkoppelingdraden te installeren tussen alle melders in verschillende ruimtes op verschillende verdiepingen. De Ei3000MRF wordt gevoed door de melder waar deze op is aangesloten.

De module heeft ook een "multiple repeater"-transmissie, wat zorgt voor meerdere sigitaalpaden om een robuust RF 'netwerk'-systeem te creëren en ook om het RF-bereik te vergroten.

2

Installatie en huiscode

N.B. Koppel netvoeding los voor het wegnemen van de melderkop

Na het loskoppelen van de netvoeding is het veilig om de melder weg te nemen van de basis. Breng een schroevendraaier in de gleuf voor wegnemen aan de kant van de melder.

Druk het onderste deel van de melder weg van de schroevendraaier, in de richting van de pijl op de afdekking (zie afbeelding 1 hieronder).

VOORZICHTIG: De bestaande bedrade doorkoppeling moet op dit punt mogelijk worden losgekoppeld (raadpleeg het installatiedeel in de handleiding van de melder). Als er een bedrade verbinding en een RF-verbinding bestaat tussen **DEZELFDE** twee melders, kan er een continu alarmlussignaal worden afgegeven.

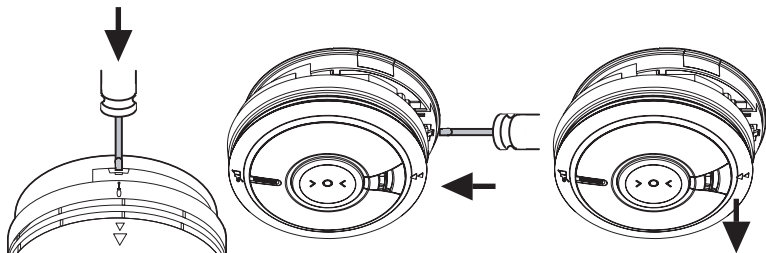

Afbeelding 1

De Ei3000MRF module plaatsen

Om de Ei3000MRF module te plaatsen, moet eerst de flexibele antenne worden vastgehouden en in de daarvoor bedoelde opening in de achterkant van de melder tot ongeveer 2/3 van de lengte worden ingebracht (afb. 2a). Vervolgens moet de modulebehuizing worden vastgehouden (afb. 2b) en in de melder worden gestoken, zorg er daarbij voor dat de pennen zorgvuldig zijn uitgelijnd en houd deze loodrecht t.o.v. van de basis bij het inbrengen van de module (afb. 2c). Zorg ervoor dat de module goed is geplaatst, door te controleren dat deze gelijk loopt met de omringende melderbehuizing (afb. 2d).

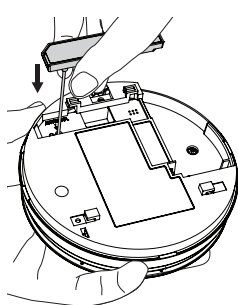

Afbeelding 2a

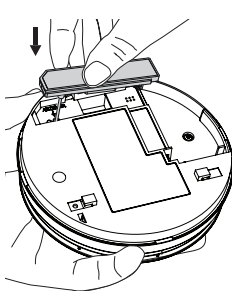

Afbeelding 2b

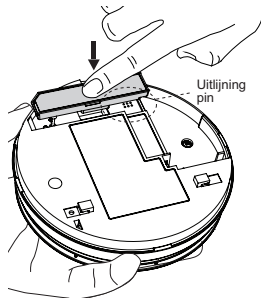

Afbeelding 2c

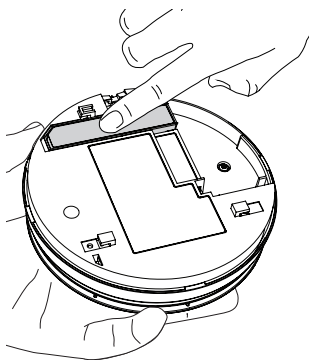

Afbeelding 2d

Huiscode inleren op de melder

Sluit de melder opnieuw op de basis aan. Schakel de netvoeding weer in. Controleer of de groene led op de melderafdekking brandt. Voeding van de Ei3000MRF wordt bevestigd doordat eerst de rode, blauwe en groene led van de melder knippen (zie afb. 3).

Gebruik een schroevendraaier, druk de House Code-knop (huiscode-knop) op de melder in en houd deze ingedrukt, totdat het blauwe lampje brandt (zie afb 4).

Laat de knop direct los, het blauwe lampje knippert snel en stopt vervolgens.

Het knippen wordt daarna elke 5 seconden herhaald. Herhaal deze procedure voor alle melders in het systeem.

Controleer of alle RF-apparaten huisgecodeerd zijn. Dit kan worden uitgevoerd door de blauwe knipperingen op elke RF-module te tellen. Het aantal keer knippen moet overeenkomen met het aantal RF-apparaten in het systeem. (d.w.z. 4 keer knippen als er 4 apparaten in het systeem zijn). **Opmerking:** Als zich een Ei3028 melder in het systeem bevindt, zal er een extra blauwe knippering zijn (dit komt overeen met de 2 onafhankelijke sensoren in de melderkop). bijv. met 4 RF-apparaten in een systeem, met daarbij een Ei3028, moeten er 5 blauwe knipperingen zijn tijdens het huiscode-proces etc.

N.B. Tot en met 12 melders kunnen zonder beperkingen doorgekoppeld worden. Bij meer dan 12 melders verwijzen wij naar onze website www.eielectronics.nl/draadlooskoppelen. Of neemt u contact op met onze adviseurs bij Hemmink.

blauwe, rode & groene led

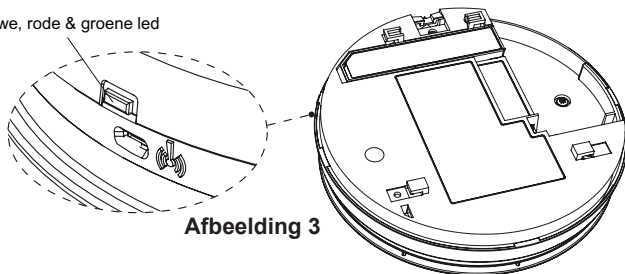

Afbeelding 3

Afbeelding 4

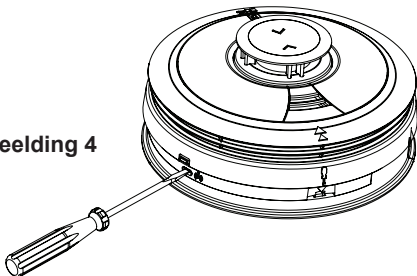

U kunt deze modus verlaten door de House Code-knop (huiscode-knop) op een van de RF-melders in te drukken. Houd de knop ingedrukt tot het blauwe lampje blijft branden, waarna u de knop kunt loslaten.

De melder verstuurt nu een signaal naar alle andere RF-apparaten in het systeem om huiscode-modus te verlaten. Als alternatief stoppen de RF-melders de huiscode-modus automatisch na 30 minuten. Om het systeem te controleren moet de test-knop op een willekeurige melder worden ingedrukt. Na enkele seconden moeten alle melders nu klinken. Alle melders in het systeem moeten op dezelfde manier worden gecontroleerd.

Voorzichtig: Breng geen huiscode aan op een andere groep (bijv. aangrenzend appartement) tot de huidige huiscode is voltooid.

Terugzetten naar fabrieksinstellingen

Om een RF-communicatieprobleem op te lossen is het soms nodig om te resetten (terugzetten naar fabrieksinstellingen) en de huiscode opnieuw op het systeem aan te brengen. Om dit te doen moet de House Code-knop (huiscode-knop) worden ingedrukt tot een blauw lampje knippert op de melderafdekking (ca. 7 seconden), vervolgens direct loslaten. Herhaal deze procedure op alle melders.

De Ei3000MRF module verwijderen

Als het noodzakelijk is om een RF-module die al is aangebracht op een melder weg te nemen of te vervangen, kan deze worden weggenomen door de module eerst met uw wijsvinger 5-6 mm op te tillen om de aansluitpennen te ontgrendelen (afb. 5a). Herhaal dit proces aan de andere kant om de antenne te ontgrendelen (afb. 5b), waarna de module volledig kan worden weggenomen van de melder door deze eraf te tillen terwijl de pennen loodrecht t.o.v. van de melder worden gehouden (afb. 5c).

Als een RF-module vervangen wordt dienen alle melders in het gehele RF-gecodeerd systeem opnieuw worden ingeleerd met de huis-code.

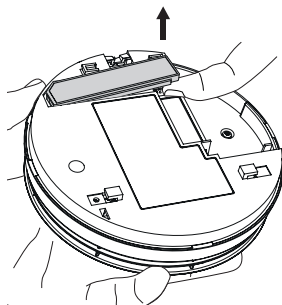

Afbeelding 5a

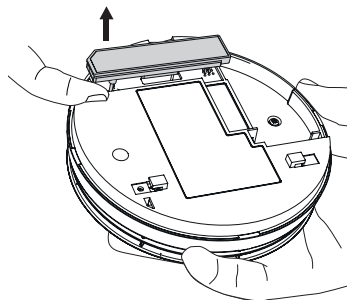

Afbeelding 5b

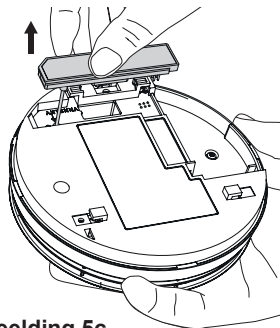

Afbeelding 5c

3

System Installaties

Gemengd bedraad doorgekoppeld en draadloos doorgekoppeld (hybride) systeem

De melders uit de Ei3000-serie zijn ook uitgerust om te werken in een hybride systeem. Een hybride systeem is combinatie van bedraad doorgekoppelde en RF-doorgekoppelde melders en -apparaten. Hybride systemen kunnen zeer flexibel zijn en aanvullende brand-en/of koolmonoxidebescherming toelaten met minimale installatie-onderbreking.

Hybride systemen mogen niet worden geïnstalleerd waar de indicatie van een specifiek alarmtype (brand of koolmonoxide) kritiek is, bijvoorbeeld indien vereist om schakelapparatuur te activeren afhankelijk van het gedetecteerde alarmtype. Dit is omdat de bedrade doorkoppeling het alarmtype niet communiceert, terwijl de RF-doorkoppeling dit wel doet. Daarom adviseren wij om alleen RF-doorgekoppelde melders uit de Ei3000 serie te gebruiken waarbij indicatie van het specifieke alarmtype vereist is.

Voorbeelden van verschillende RF-en bedrade systemen

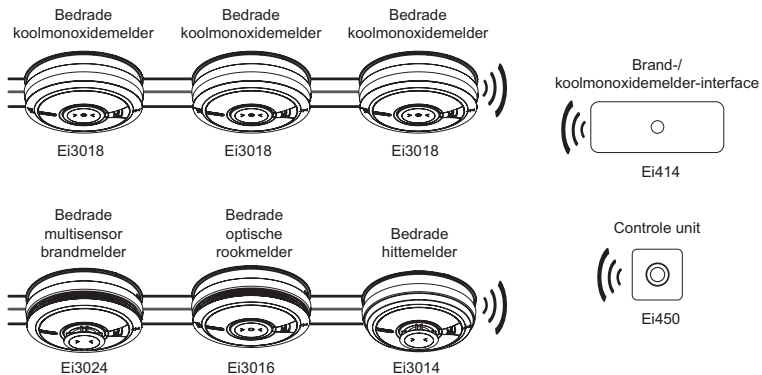

De bedrade doorgekoppelde delen van een hybride systeem moeten worden gescheiden in alleen koolmonoxidemelders en brand-, rook- en hittemelders, om ervoor te zorgen dat het alarmtype correct wordt aangegeven in het RF-netwerk tijdens activering

RF Hitte- &
koolmonoxidemelder



Ei3028

RF Multi-sensor
brandmelder



Ei3024

RF
Koolmonoxidemelder

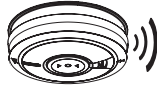

Ei3018

Brand-/
koolmonoxidemelder-interface



Ei414

RF
Optische
rookmelder



Ei3016

RF
Hittmelder



Ei3014

Controle unit



Ei450

Het RF-netwerk van het hybride systeem kan bestaan uit een combinatie van brand-, rook-, hitte- en/of koolmonoxidemeldertypes

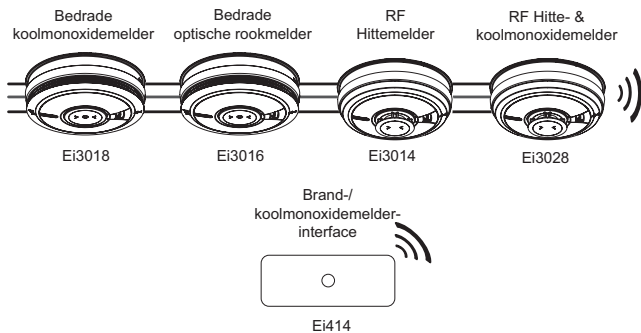

Als een Ei3028 hitte- en koolmonoxidemelder vereist is op een bedraad deel, moet deze op een brand-, rook- en hittedeel worden geplaatst, een per deel en die Ei3028 moet ook de koppeling van het deel zijn met het RF-netwerk van het hybride systeem

4

Aanvullende functies

De Ei3000MRF SmartLINK-module heeft een reeks interessante nieuwe aanvullende functies:

1. Huiscodering op afstand (als u een melder wilt toevoegen aan of vervangen op een geïnstalleerd systeem) Als het noodzakelijk is om een RF-systeem te verlengen of als u een extra melder wilt toevoegen aan een systeem kunt u dit nu eenvoudig doen via de 'Huiscodering op afstand'-functie. Houd eerst met een schroevendraaier de House Code-knop (huiscode-knop) van een van de eerder geïnstalleerde melders ingedrukt totdat alle kleuren knipperen: rood, blauw, groen (duurt normaal gesproken ongeveer 8 seconden) en laat vervolgens los. Deze melder stuurt nu een RF-bericht aan alle eerder geïnstalleerde (compatibele) apparaten om opnieuw in de House Code-mode (huiscode-modus) te gaan. Installeer en zet de nieuwe melder die u wilt toevoegen aan het systeem in de House Code-modus (huiscode-modus) (zie deel "Installatie en huiscode"). Zoals voorheen moet worden gewacht totdat de correcte huiscode op alle melders is aangebracht (dit kan worden bevestigd door het tellen van het aantal keer knipperen op elke melder). U kunt de House Code-modus (huiscode-modus) vervolgens handmatig verlaten of deze modus wordt automatisch verlaten na 30 minuten. (N.B. deze functie werkt alleen als alle apparaten in het systeem SmartLINK of RadioLINK+ zijn).

2. Status en historie download

De Ei3000MRF SmartLINK-module maakt extractie van bepaalde informatie van een melder uit de Ei3000-serie mogelijk, waarbij gebruik wordt gemaakt van een Ei Electronics downloadapparaat. Als het systeem is ingesteld, is er toegang tot informatie binnen of buiten een woning (binnen RF-bereik) als toegang een probleem is. Deze gegevens worden weergegeven in een gebeurtenissenlogboek en bevatten nuttige informatie over vastgelegde gebeurtenissen in de geschiedenis van de melder, zoals: opgetreden brandmeldingen, wegnemen van de melderkop, knoptests, hoeveelheid koolmonoxide, etc.

Gebeurtenissenlogboeken kunnen onbeperkt worden gedownload en opgeslagen op uw tablet, laptop of pc als een rapport van de status van de installatie.

Neem rechtstreeks contact met ons op voor meer informatie over deze functie.

3. Actieve RF-koppeling bewaking (RF-buddy koppeling)

De Ei3000MRF SmartLINK-module maakt actieve RF-koppeling bewaking of RF-buddy koppeling tussen de melders mogelijk. Het systeem dient eerst in zijn geheel met huiscode ingeleerd zijn. Om vervolgens bewaking mogelijk te maken, moet de House Code-knop (huiscode-knop) worden ingedrukt totdat alleen het groene led-lampje brandt (duurt normaal gesproken ca. 12 seconden) en vervolgens worden losgelaten. Elke melder wordt gekoppeld met het sterkste signaal dat ontvangen tijdens het huiscodeproces. Bij succesvolle koppeling knippert de led blauw-groen. Als de led blauw-rood knippert, is het koppelen mislukt. Probeer in dat geval de melders anders te richten of voeg extra RF-apparaten toe om het bereik te verbeteren. Breng vervolgens opnieuw de huiscode op het systeem aan en start het bewakingsproces opnieuw op. Om de Monitoring-mode (bewakingsmodus) te verlaten, moet de House Code-knop (huiscode-knop) worden ingedrukt totdat de groene led brandt en moet vervolgens worden losgelaten. Als alternatief wordt de bewakingsmodus automatisch na 30 minuten verlaten.

Actieve RF-koppeling bewaking is nu ingeschakeld in het netwerk. Als een gekoppelde melder het signaal met diens buddy verliest, knippert deze melder rood-blauw gedurende 10 minuten (dit kan ook voorkomen na een knoptest).

Om Actieve RF-koppeling bewaking uit te schakelen, moet de House Code-knop (huiscode-knop) worden ingedrukt totdat de rode led brandt en moet vervolgens worden losgelaten.

Opmerking: Een bewakingsstoring betekent niet per se dat het RF-signaal niet kan worden verspreid in het RF-netwerk. Communicatie via meerdere paden, via de netwerkarchitectuur, zorgt ervoor dat het signaal kan worden verspreid via alternatieve signaalpaden om te zorgen voor de vereiste communicatie.









4. Real-time Cloud monitoring via internet



De Ei3000MRF SmartLINK-module kan samen met de Ei1000G-gateway en de cloudportal voor een unieke Real-time Cloud monitoring via internet van de installatie zorgen.

Neem rechtstreeks contact met ons op voor meer informatie over deze functie.

5

Probleemoplossing en indicator overzichtstabellen

Normaal bedrijf				
Modus	Blaue led	Rode led	Groene led	Geluid
Inschakelen	 x 1	 x 1	 x 1	—
Stand-by	—	—	—	—
Knop Test	 x 1	—	—	
Melder	 x 1 gevolgd door knippering elke 10 sec	—	—	
Wegnemen van de melder	 x 1 gevolgd door knippering 1 minuut later	—	—	—

 = led brandt continu  = led knippert

RF-modus				
Modus	Knop Action (handeling)	Blauwe led	Rode led	Groene led
Invoeren huiscode	Indrukken en loslaten bij blauw branden		—	—
In huiscode	—		—	—
Huiscode verlaten	Indrukken en loslaten bij blauw branden		—	—
Terugzetten naar fabrieksinstellingen	Indrukken en loslaten bij blauw knipperen		—	—
Activeren huiscodering op afstand	Indrukken en loslaten bij multikleur knipperen		—	—
Actieve RF-koppeling bewaking inschakelen	Indrukken en loslaten bij groen branden	—	—	
Tijdens actieve RF-koppeling bewaking (gekoppeld)	—		—	
Tijdens actieve RF-koppeling bewaking (mislukt)	—			—
Modus Actieve RF-koppeling bewaking verlaten	Indrukken en loslaten bij groen branden	—	—	
Modus Actieve RF-koppeling bewaking uitschakelen	Indrukken en loslaten bij rood branden	—		—

Storingscondities

Wat u ziet/hoort			
Rode led	Geluid	Wat dit betekent	Wat te doen
—	Snel piepen	Niet-compatibele huiscode	Module terugzetten naar fabrieksinstellingen en opnieuw proberen
 snel na loslaten knop	—	Fout in communicatie tussen module en melderkop	Module wegnemen, opnieuw plaatsen en opnieuw proberen

5.1. Normaal bedrijf

5.1.1. Inschakelen

Met de geplaatste RF-module moet de melder op de basis worden geschoven voor inschakelen. De rode led knippert een keer, gevolgd door een knippering van de blauwe led en een knippering van de groene led om aan te geven dat de voeding van de RF-module in orde is. De melder activeert ook diens voeding voor de sequentie van led's.

5.1.2. Stand-by

In Standby-modus (stand-by-modus) zijn er geen actieve zichtbare of hoorbare indicaties die storend kunnen zijn voor de woningbezitter. Om te bevestigen dat de melder in bedrijf is moet een wekelijkse knoptest worden uitgevoerd.

5.1.3. Maandelijkse knop-test

Druk de test-knop in en houd deze ingedrukt. De melder klinkt en de blauwe led brandt gedurende 3,5 seconden om RF-transmissie van het testbericht aan te geven.

5.1.4. Detectie van brand/koolmonoxide

Zodra de melder brand en/of gevaarlijke hoeveelheid koolmonoxide detecteert geeft deze een alarm af (samen met doorgesluite melders). De blauwe led brandt gedurende 3,5 seconden om RF-transmissie van het brandbericht aan te geven. De led blijft iedere 10 seconden knipperen tijdens de alarmtoestand.

5.1.5. Wegnemen van de melder

Als de melder is weggenomen van de montageplaat, brandt de blauwe led gedurende 3,5 seconden om RF-transmissie van het bericht over het wegnemen van de kop aan te geven. Dit wordt 1 minuut later herhaald.

5.2 Modulestatus

5.2.1 Huiscode

Om naar de House Code-modus (huiscode-modus) te gaan, moet de House Code-knop (huiscode-knop) worden ingedrukt totdat de blauwe led brandt en moet vervolgens worden losgelaten. De blauwe led knippert vervolgens enkele seconden snel om aan te geven dat de module in House Code-modus (huiscode-modus) is. De blauwe led knippert vervolgens iedere 5 seconden voor elk huiscode-serienummer dat wordt geleerd.

Om naar de House Code-modus (huiscode-modus) te verlaten, moet de House Code-knop (huiscode-knop) worden ingedrukt totdat de blauwe led brandt en moet vervolgens worden losgelaten. De module draagt vervolgens een leren-verlaat-bericht over (3,5 seconden blauwe knippering). Als alternatief verlaat de module de House Code-modus (huiscode-modus) na 30 minuten.

5.2.2 Terugzetten naar fabrieksinstellingen

Om de module terug te zetten naar de fabrieksinstellingen, moet de House Code-knop (huiscode-knop) worden ingedrukt totdat de blauwe led knippert en moet vervolgens worden losgelaten. De blauwe led knippert vervolgens enkele seconden snel om aan te geven dat het terugzetten is voltooid, gevolgd door een enkele blauwe knippering.

5.2.3 Remote Learn Entry (Activeren huis codering op afstand)

Om Remote Learn Entry (Activeren huis codering op afstand) te activeren, moet de House Code-knop (huiscode-knop) worden ingedrukt totdat de led rood-blauw-groen knippert en moet vervolgens worden losgelaten. De blauwe led knippert vervolgens enkele seconden snel om aan te geven dat de modus is geactiveerd, gevolgd door een blauwe knippering van 3,5 seconden. Remote Learn Entry (Activeren huis codering op afstand) is alleen mogelijk als voorheen huiscode is aangebracht.

5.2.4 Actieve RF-koppeling bewaking

Actieve RF-koppeling bewaking is alleen mogelijk als voorheen huiscode is aangebracht en mag maar vanaf een apparaat in het netwerk worden geïnitieerd.

Om de Actieve RF-koppeling bewaking te activeren, moet de House Code-knop (huiscode-knop) worden ingedrukt totdat de groene led brandt en moet vervolgens worden losgelaten. De groene led knippert vervolgens enkele seconden snel om aan te geven dat de module in Actieve RF-koppeling bewakingsmodus is. Daarna knippert elke 5 seconden de groene led tot voltooiing. Bij slagen knippert de led blauw-groen, bij mislukken van het buddyproces knippert de led blauw-rood. Als het buddyproces is mislukt, moet geprobeerd worden om de melderkoppen anders te richten of extra RF-apparaten toe te voegen om het bereik te verbeteren. Breng vervolgens opnieuw de huiscode op het systeem aan en start het bewakingsproces opnieuw op. Om de Actieve RF-koppeling bewakingsmodus te verlaten, moet de House Code-knop (huiscode-knop) worden ingedrukt totdat de groene led brandt en moet vervolgens worden losgelaten. Daarna wordt een verlaten-sigitaal overgebracht, dat wordt aangegeven door een groene knippering. Actieve RF-koppeling bewaking is nu ingeschakeld in het netwerk.

Om Actieve RF-koppeling bewaking uit te schakelen, moet de House Code-knop (huiscode-knop) worden ingedrukt totdat de rode led brandt en moet vervolgens worden losgelaten. Daarna wordt een verlaten-sigitaal overgebracht, dat wordt aangegeven door een rode knippering. Actieve RF-koppeling bewaking is nu uitgeschakeld in het netwerk.

5.3 Storingscondities

5.3.1. Niet-compatibele huiscode

Dit kan gebeuren als de vorige module met huiscode werd uitgewisseld van de ene melder naar de andere. In dit geval bepaalt de module of de correcte code compatibel is met de nieuwe melder. Als dat niet het geval is wordt dat aangegeven aan de installerende persoon door de melder die 10 minuten snel piept en vervolgens elke 10 seconden. Deze fout kan worden hersteld door de module terug te zetten naar de fabriekinstellingen.

5.3.2 Fout in communicatie tussen module en melder

Als naar de House Code-modus (huiscode-modus) wordt gegaan controleert de module of het meldertype is bepaald en staat in voor van huiscode toe als koptype bekend is. Als het meldertype niet is bepaald, knippert de rode led van de module enkele seconden snel na het loslaten van de knop. De module gaat niet in de House Code-modus (huiscode-modus). Om te herstellen moet de module van de melder worden weggenomen en moet een nieuwe poging worden gedaan. Als het de tweede keer ook niet lukt, moet contact met ons worden opgenomen voor meer informatie.

6

Het systeem testen

Controleer of het groene lampje continu brandt, want dat geeft aan dat netvoeding aanwezig is.

Het systeem moet regelmatig worden getest, om er zeker van te zijn dat dit veilig blijft werken. Richtlijnen en best practices voor testen zijn:

1. Nadat het systeem is geïnstalleerd.
2. Regelmatig (maandelijks testen wordt aanbevolen).
3. Na langere afwezigheid van de woning (bijv. na een vakantie).
4. Na reparatie of onderhoud van systeemelementen of huishoudelijke elektrische werken.
5. Na renovatie van de woning.

Om een afzonderlijke melder te testen moet de test-knop ingedrukt blijven tot de claxon klinkt en het groene of rode lampje knippert.

Hiermee wordt gecontroleerd dat de sensor, elektronica en claxon werken.

Om het SmartLINK-systeem te testen, moet de test-knop op een van de melders ingedrukt blijven. De blauwe led van de Ei3000MRF brandt ca. 3,5 seconden. Houd de test-knop ingedrukt totdat alle melders in het systeem klinken. Dit duurt 20-45 seconden, afhankelijk van het aantal melders en de locaties ervan in het systeem, het kan bijv. bij een systeem met 12 melders tot 45 seconden duren voordat alle melders klinken. Laat de test-knop los als de test is voltooid. De lokale melder klinkt niet meer, maar de andere melders zult u nog wel horen.

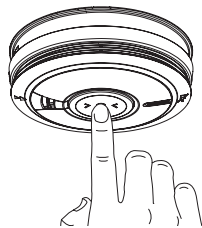
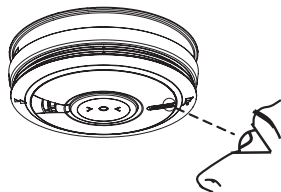

Netvoeding voor langere tijd uitschakelen

Als de woning regelmatig worden voor langere tijd wordt verlaten zonder ingeschakelde netvoeding moeten de melders worden verwijderd van de montageplaten en moeten de Ei3000MRF-modules (indien geplaatst) worden verwijderd om te voorkomen dat de batterijen helemaal leeglopen. (Dit gebeurt soms bij vakantiehuisjes die alleen 's zomers bezet zijn).

Controle einde van de levensduur

Als de melder langer dan 10 jaar is geplaatst, geeft deze 3 korte piepjes af en knippert de gele led 3 keer per 48 seconden om aan te geven dat het einde van de levensduur is bereikt.

Controleer de sticker 'Te gebruiken tot datum' op alle Ei3000MRF-modules. Als de datum is overschreden moet de module worden vervangen.

7

Doorgekoppelde koolmonoxidemelders en rookmelders

Bron van alarm identificeren

Ei Electronics koolmonoxidemelders, rookmelders, hitemelders of multi melders kunnen worden doorgekoppeld via RadiolINK, RadiolINK+ of SmartLINK, zodat als een melder gevaar detecteert, alle andere melders ook klinken, waardoor het alarm in de hele woning gehoord kan worden.

Als een systeem een alarm afgeeft, moet gecontroleerd worden op welke melder de rode led snel knippert, want dit is de bron van het alarm.

Bij koolmonoxidemelder moet de woning worden geventileerd en moeten de aanwijzingen in de handleiding van de koolmonoxidemelder worden opgevolgd.

Bij rook-of hitemelder moet de woning worden ontruimd en moeten de aanwijzingen in de handleiding van de rookmelder worden opgevolgd.

Voor meer gebruiksgemak adviseren wij dat bij deze RF-systemen een Ei450-controle unit wordt gebruikt. Bij een alarm laat een pictogram op de Ei450-controle-unit zien of het een koolmonoxide-of brandgebeurtenis is en kan overeenkomstig op afstand worden geregeld.

8

SmartLINK- probleemoplossing

Het is belangrijk dat alle melders in uw systeem met elkaar communiceren. Het aantal muren, plafonds en metalen voorwerpen in het signaalpad zullen de sterkte van de SmartLINK-signalen tussen de melders verlagen. Als gevolg kunnen een of meer rook-/hitte-/koolmonoxidemelders problemen hebben met de communicatie naar de andere melders in het systeem.

Als tijdens de controle van de SmartLINK-doorkoppeling enkele melders niet reageren op de knopstest, moet u:

(i) Een andere SmartLINK-melder plaatsen die fungeert als 'repeater' tussen de melders die niet communiceren en daarmee het pad verkort of een obstakel omzeilt dat het signaal blokkeert. Als de nieuwe melder is geplaatst, moet op alle melders weer een huiscode worden aangebracht zoals hierboven beschreven.

(ii) De melders draaien/verplaatsen (bijv. weghalen bij metalen oppervlakken of bedrading).

Na het aanbrengen van deze wijzigingen aan het RF-sigtaalpad, kan het zijn dat de SmartLINK-signalen nog steeds niet alle melders in uw systeem bereiken, ondanks dat de huiscode is aangebracht (zie deel "Bependingen van radiocommunicatie").

Het is belangrijk om te controleren dat alle melders communiceren in hun uiteindelijke geïnstalleerde posities. Als melders zijn gedraaid, hun antennes zijn verlengd en/of verplaatst, adviseren wij dat alle melders worden teruggezet naar de fabrieksinstellingen en dat vervolgens de huiscode weer wordt aangebracht als ze in de uiteindelijke positie zijn geplaatst (zie hierboven). De SmartLINK-doorkoppeling moet daarna opnieuw gecontroleerd worden door het uitvoeren van de knopstest op alle melders.

(NB. De SmartLINK-module kan worden teruggezet naar de oorspronkelijke fabrieksinstellingen door het ingedrukt houden van de House Code-knop (huiscode-knop) tot het blauwe lampje brandt en vervolgens snel knippert. Dit duurt ongeveer 7 seconden. Daarmee worden de geleerde huiscodes verwijderd).

9

Technische specificaties

Voeding:	Gevoed door de melder
RF-bereik:	Minimaal 100 meter in vrije ruimte
RF-visuele indicator:	Blauw lampje knippert continu gedurende 0,5-3,5 seconden als het RF-signaal wordt overgebracht
RF-frequentie:	868,499MHz (1% bedrijfscyclus)
Max. RF-vermogen:	+10dBm
Afmetingen:	80mm lengte x 19mm diepte x 16mm hoogte
Temperatuurbereik:	0° tot 40 °C
Vochtigheidsbereik:	15% tot 95% relatieve vochtigheid
Doorkoppeling *:	Tot 12 SmartLINK-modules
Optionele toebehoren:	Ei407-handalarmmelder, Ei428-relaismodule, Ei414 brand- / koolmonoxidemelder-interface, Ei450 controle-unit
Goedkeuringen:	RF-prestaties tot EN 300 220-1 in overeenstemming met EN 300 220-2 EMC-prestaties tot EN 301 489-1 in overeenstemming met EN 301 489-3 RF-veiligheid tot EN62479

* Tot en met 12 melders kunnen zonder beperkingen doorgekoppeld worden.

Bij meer dan 12 melders verwijzen wij naar onze website www.eielectronics.nl/draadlooskoppelen.

Of neemt u contact op met onze adviseurs bij Hemmink.

10

Garantie

Ei Electronics geeft vanaf de aankoopdatum vijf jaar garantie op de RF SmartLINK-module voor defecten vanwege foutieve materialen of productiefouten. Deze garantie is alleen van toepassing op normale gebruiks- en onderhoudsomstandigheden. Schade als gevolg van ongelukken, verzuim, verkeerd gebruik, zonder toestemming uit elkaar halen of verontreiniging valt niet onder de garantie. Ook incidentele en gevolgschade valt niet onder deze garantie. Als deze RF SmartLINK-module defect raakt binnen de garantieperiode, moet deze worden geretourneerd naar Ei Electronics, met daarbij het aankoopbewijs en zorgvuldig verpakt met duidelijke omschrijving van het probleem. Wij zullen besluiten om het defecte apparaat te repareren of vervangen.

Verstoort de melder niet en probeer de melder niet te manipuleren. Daardoor komt de garantie te vervallen, maar nog belangrijker: het kan de gebruiker blootstellen aan gevaar voor elektrische schok of brand. Deze garantie is een aanvulling op uw wettelijke rechten als consument.

11

Beperkingen van radiocommunicatie

Ei Electronics-radiocommunicatiesystemen zijn erg betrouwbaar en getest conform hoge normen. Echter, vanwege het lage overdrachtsvermogen en beperkt bereik (wettelijk vereist) zijn er enkele beperkingen waar rekening mee gehouden moet worden:

(i) Ontvangers kunnen geblokkeerd worden door radiosignalen die voorkomen op of in de buurt van de bedrijfsfrequenties ervan, ongeacht de huiscode.

(ii) Melders met SmartLINK-modules moeten regelmatig worden getest, minimaal een keer per week. Dit is om te bepalen of er storingsbronnen zijn die communicatie voorkomen, dat de radiopaden niet worden onderbroken door het verplaatsen van meubels of renovaties en, als dit het geval is, om hiervoor en andere fouten te waarschuwen.



Bij dezen verklaart Ei Electronics dat deze Ei3000MRF SmartLINK-module in overeenstemming is met de essentiële vereisten en andere relevante bepalingen van richtlijn 2014/53/EU. De conformiteitsverklaring kan worden geraadpleegd op www.eirookmelders.nl

Het symbool met de doorgekruiste klikobak op uw product wil zeggen dat het niet met het normale huisafval mee kan. Een correcte afvalscheiding beschermt natuur en mens. Wanneer u dit product weggooit, scheidt u het afval van het normale huisvuil om er zeker van te zijn dat het op de juiste manier gerecycled kan worden.

Voor verdere informatie over inzameling en afvalverwerking kunt u contact opnemen met uw lokale milieustraat / eco-station of uw leverancier.





P/N B19342 Rev0

© Ei Electronics 2018

Importeur voor Nederland:

Hemmink B.V. - Ampèrestraat 24 – 28 – 8013 PV Zwolle.

e-mail: info@hemmink.nl

www.eielectronics.nl of www.hemmink.nl

Producent:

Ei Electronics, Shannon, Co Clare, Ierland.

www.eielectronics.com