

ARGUS 180 inbouw-sensormodule

Gebruiksaanwijzing

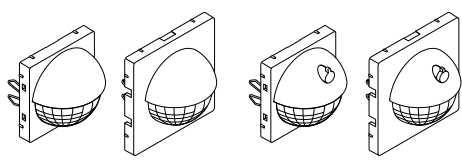

System M

ARGUS 180 inbouw-sensormodule

Art.nr. MTN5710-03../04..

ARGUS 180 inbouw-sensormodule met schakelaar

Art.nr. MTN5711-03../04..

System Design

ARGUS 180 inbouw-sensormodule

Art.nr. MTN5710-60..

ARGUS 180 inbouw-sensormodule met schakelaar

Art.nr. MTN5711-60..

Benodigde accessoires

- Aan te vullen met:
- bijbehorende sokkels (zie functieoverzicht)
- Frame van overeenkomstig ontwerp.

Voor uw veiligheid



GEVAAR

Gevaar voor ernstige materiële schade en persoonlijk letsel, bijv. door brand of elektrische schok, veroorzaakt door incorrecte elektrische aansluiting.

De veiligheid van de elektrische aansluiting kan alleen worden gewaarborgd als de desbetreffende persoon over fundamentele kennis van de volgende gebieden beschikt:

- Aansluiting op elektriciteitsnetwerken
- Aansluiting van meerdere elektrische apparaten
- Leggen van elektrische kabels

In de regel beschikken alleen opgeleide vaklieden op het gebied van elektrische installatietechniek over de desbetreffende vaardigheden en ervaring. Als aan deze minimumvereisten niet wordt voldaan of deze op welke manier dan ook worden veronachtzaamd, bent u als enige aansprakelijk voor materiële schade of persoonlijk letsel.

Kennismaking met de sensor-module

De ARGUS 180 inbouw-sensormodule (hierna **sensor-module**) is een bewegingsmelder voor installatie binnenshuis. De sensormodule detecteert bewegende warmtebronnen (bijv. personen) binnen een aanpasbare detectiezone en start een trappenhuisverlichtingsfunctie.

Het maximale bereik van de sensormodule is ca. 8 m naar links/rechts en ca. 12 m naar de voorkant bij een detectiehoek van 180°. Zolang er beweging wordt waargenomen, blijft de aangesloten last ingeschakeld. De instelbare nalooptijd begint alleen als er geen beweging meer worden waargenomen (triggerfunctie).

De sensormodule is uitgerust met een lichtsensor met een instelbare lichtsterkteredmpel, zodat de verlichting alleen wordt ingeschakeld onder een vermelde lichtsterkte (bewegingsmelderfunctie).

Als er voldoende natuurlijk licht is, laat de schakelbare aanwezigheidsfunctie de verlichting door de sensormodule uitschakelen, zelfs als er iemand aanwezig is.



Het vermelde bereik en de vermelde lichtsterkteredmpel hebben betrekking op gemiddelde condities op een aanbevolen montagehoogte van ca. 1,10 m. Deze dienen derhalve te worden opgevat als richtsnoer. Het bereik kan sterk verschillen bij temperatuurschommelingen.

Bij sensormodules met een schakelaar kan met functie-schakelaar worden geschakeld tussen "Automatische modus", permanent "AAN" en permanent "UIT".

Functieoverzicht van de sensormodule op ontvanger-sokkels

Vul de sensormodule aan met de ontvanger-sokkels voor schakelen of dimmen om de verlichting en andere functies **plaatselijk** te regelen.

Schakelen/dimmen	
<ul style="list-style-type: none"> • Elektronische schakelaar-sokkel • Relais-schakelaar-sokkel • Universele dimmersokkel • 1-10 V sokkel • Dali-sokkel 	<p>Sensormodule: lichtsterkte-afhankelijke trappenhuisverlichtingsfunctie</p>
<ul style="list-style-type: none"> • Elektronische schakelaar-sokkel • Relais-schakelaar-sokkel • Universele dimmersokkel • 1-10 V sokkel • Dali-sokkel 	<p>Sensormodule met een schakelaar: lichtsterkte-afhankelijke trappenhuisverlichtingsfunctie, permanent in-/uitschakelen</p>
<ul style="list-style-type: none"> • Elektronische schakelaar-sokkel, 2-kanaals • Relais-schakelaar-sokkel, 2-kanaals • Universele dimmersokkel, 2-kanaals 	<p>Sensormodule: Kanaal 1: lichtsterkte-afhankelijke trappenhuisverlichtingsfunctie, Kanaal 2: lichtsterkte-onafhankelijke trappenhuisverlichtingsfunctie</p>
<ul style="list-style-type: none"> • Elektronische schakelaar-sokkel, 2-kanaals • Relais-schakelaar-sokkel, 2-kanaals • Universele dimmersokkel, 2-kanaals 	<p>Sensormodule met een schakelaar: Kanaal 1: lichtsterkteafhankelijke trappenhuisverlichtingsfunctie, permanent in-/uitschakelen Kanaal 2: Lichtsterkte-onafhankelijke trappenhuisverlichtingsfunctie, permanent in-/uitschakelen</p>

Functieoverzicht van de sensormodule op zender-sokkel

Vul de sensormodule aan met de zendende centrale-sokkel om **algemene** verlichtingsbesturing uit te voeren via de **PlusLink (PL)**.

Algemene lichtregeling:

<ul style="list-style-type: none"> • Centrale-sokkel 	<p>Sensormodule/sensormodule met schakelaar: lichtsterkte-onafhankelijke trappenhuisverlichtingsfunctie</p>
---	--

De sensormodule in combinatie met alarminstallaties gebruiken



Bewegings- en aanwezigheidsmelders zijn niet geschikt als componenten voor een alarmsysteem.



Bewegings- en aanwezigheidsmelders kunnen valse alarmen veroorzaken bij een ongunstig gekozen montageplaats.

Bewegings- en aanwezigheidsmelders worden geactiveerd zodra ze een bewegende warmtebron waarnemen. Dit kan worden veroorzaakt door een persoon, maar ook door dieren, bomen, auto's of temperatuurverschillen in vensters. Om valse alarmen te vermijden, moet de montageplaats zo worden gekozen dat ongewenste warmtebronnen niet kunnen worden waargenomen (zie paragraaf "Montageplaats kiezen").

Aansluitingen, displays en bedieningselementen

Voorzijde:

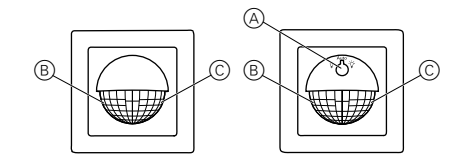

- (A) Functieschakelaar:
 - : permanent "UIT"
 - Auto: "Automatische modus"
 - : permanent "AAN"
- (B) Groen lampje (tijdens permanent AAN/UIT schakelen via de functieschakelaar / het 24 uren-trappenhuisverlichtingscircuit)
- (C) Rood lampje (in testmodus)

Achterzijde:

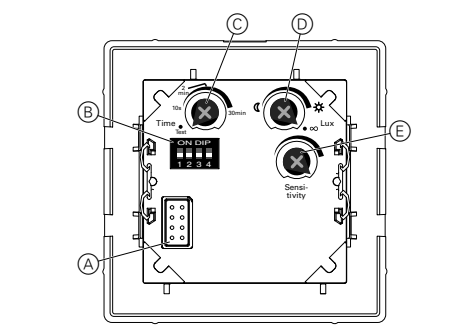

- (A) Module-interface
- (B) DIP-schakelaars
 - 1: Aanwezigheidsmelding/bewegingsmelding
 - 2: Dubbele nalooptijd voor kanaal 2
 - 3: Waarschuwing voor kanaal 1
 - 4: 24 uren-trappenhuisverlichtingscircuit
- (C) Potentiometer voor nalooptijd
- (D) Potentiometer voor lichtsterkteredmpel
- (E) Potentiometer voor gevoeligheid

De montagelocatie kiezen

- Monteer de sensormodule alleen in posities die toelaten dat de gewenste zone optimaal wordt bewaakt.

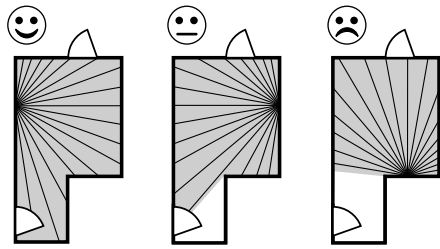

- Installeer de sensormodule op de muur ter hoogte van ca. 1,10 m boven de vloer. Een hiervan afwijkende montagehoogte beïnvloedt het bereik.
- Installeer de sensormodule zijwaarts van de bewegingsrichting zodat de bundeltrajecten zo verticaal mogelijk worden doorsneden.
- Maximale detectiezone van de sensormodule: 180° detectiehoek, ong. 12 m naar de voorkant, ca. 8 m naar links en rechts.

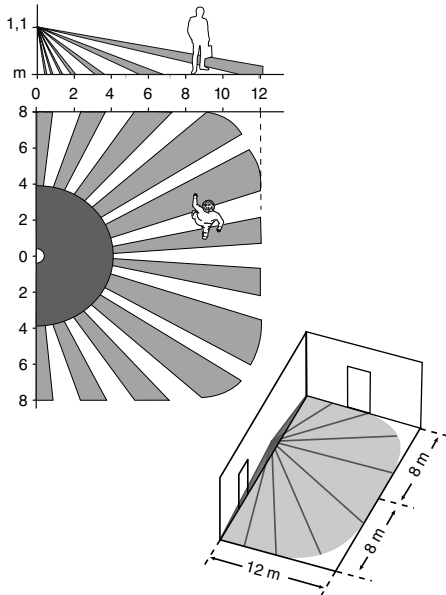

- Om continue bewaking te garanderen van bijv. een lange gang, moeten de detectiezones van individuele sensormodules elkaar overlappen.
- Bewegings-/aanwezigheidsmelders nemen voorwerpen waar die warmte uitstralen. U dient een installatiepositie te selecteren waarbij geen ongewenste warmtebronnen worden waargenomen, zoals:
 - Ingeschakelde lampen in de detectiezone
 - Open vuur (bijvoorbeeld open haarden)
 - Bewegende gordijnen enz. die een andere temperatuur veroorzaken in hun omgeving door sterk zonlicht.
 - Ramen waarbij de invloed van afwisselend zonlicht en bewolking snelle temperatuursveranderingen zou kunnen veroorzaken.
 - Grotere warmtebronnen (bijv. auto's) die door ramen worden gedetecteerd.
 - Zonverlichte kamers met reflecterende voorwerpen (bijv. de vloer), die snelle temperatuursveranderingen kunnen veroorzaken.
 - Door zonlicht verwarmde ruiten
 - Honden, katten, enz.
- Om storingen te voorkomen moet de sokkel worden geïnstalleerd in een windbestendige schakelkast. Bij schakelkasten en buiskabelsystemen kan een luchtstroom aan de achterkant van de apparatuur de module activeren.
- Vermijd direct zonlicht. Dit kan de sensor in extreme gevallen onherstelbaar beschadigen.

De sensormodule installeren

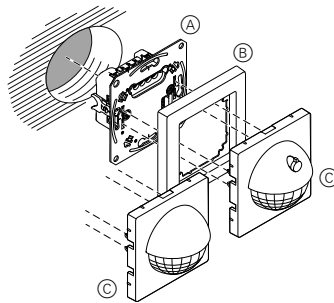

- (A) Sokkel (zie functieoverzicht)
- (B) Frame
- (C) Sensormodule met/zonder schakelaar

i Als de netspanning is aangesloten, schakelt de sensormodule kanaal 1 gedurende 30 s in en dan weer uit. Kanaal 2 blijft uitgeschakeld. Gedurende de volgende 2 s reageert de sensormodule niet op beweging. Na afloop van deze initialisatieperiode is de sensormodule klaar voor bedrijf.

De sensormodule instellen

Aan de achterkant van de sensormodule kan de potentiometer worden gebruikt om de gevoeligheid van de module, de lichtsterkterempel en de nalooptijd in te stellen.

Extra mogelijke instellingen met behulp van DIP-schakelaars:

		Pos. AAN (boven)	Pos. UIT (onder)
DIP 1	Aanwezigheidsfunctie	Actief	Niet actief
DIP 2	Dubbele nalooptijd voor kanaal 2	Actief	Niet actief
DIP 3	Waarschuwing voor kanaal 1	Actief	Niet actief
DIP 4	24-uurs trappenhuisverlichtingscircuit via Plus-Link	24 uur "AAN":	24 uur "AAN" of "UIT"

De gevoeligheid instellen

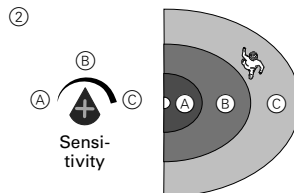

- 1 Activeer de testmodus en stel de lichtsterkterempel in op "traploos".

Het rode lampje gaat branden als er beweging wordt gedetecteerd.

- 2 Stel de gevoeligheid traploos in.
- 3 Loop door de detectiezone en controleer of de sensormodule schakelt zoals gewenst. Pas de gevoeligheid indien nodig aan.

Lichtsterkterempel instellen



- 4 Stel de gewenste lichtsterkterempel traploos in. De sensormodule schakelt in onder de ingestelde lichtsterkterempel.

- ☾ Detecteert beweging in het donker (ca. 10 lux)
- ☀ Detecteert beweging bij daglicht (ca. 1000 lux)
- ∞ Detecteert beweging **onafhankelijk** van de lichtsterkte

- 5 Controleer of de moduleschakelaars op de gewenste/ingestelde lichtsterkte schakelt. Pas de lichtsterkterempel zo nodig aan.

i In combinatie met een 2-kanaals sokkel is de lichtsterkterempel alleen van toepassing op kanaal 1. Detecteert beweging **onafhankelijk** van de lichtsterkte

De trappenhuisverlichtingsfunctie instellen

U kunt het type trappenhuisverlichtingsfunctie (zonder/ met waarschuwing) en de nalooptijd instellen.

Leg bij het instellen van de nalooptijd vast hoe lang de aangesloten last ingeschakeld blijft (continu van 10 sec. tot 30 min.)

De waarschuwing geeft het einde van de nalooptijd aan. De lasten worden kort uitgeschakeld en dan weer ingeschakeld (in combinatie met schakelaar-sokkels), of worden langzamerhand omlaag gedimd (in combinatie met dimbare sokkels). De lasten worden uitgeschakeld na afloop van de waarschuwingstijd (30 s, niet aanpasbaar).

- 1 Selecteer het type trappenhuisverlichtingsfunctie en stel de nalooptijd in

Trappenhuisverlichtingsfunctie zonder waarschuwing

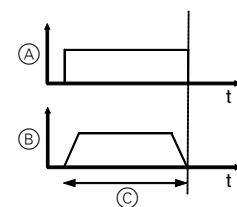

- (A) Schakelen zonder waarschuwing
- (B) Dimmen zonder waarschuwing
- (C) Nalooptijd

i In geval van een 2-kanaals sokkel wordt de nalooptijd voor beide kanalen ingesteld met behulp van de potentiometer. Om de nalooptijd voor kanaal 2 te verdubbelen, schuift u DIP-schakelaar 2 naar "AAN".

Trappenhuisverlichtingsfunctie met waarschuwing

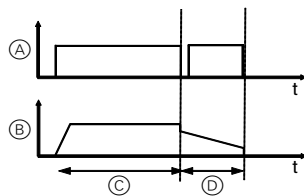

- A Schakelen met waarschuwing
- B Dimmen met waarschuwing
- C Nalooptijd
- D Waarschuwingstijd vooraf (30 s, niet aanpasbaar)

i In geval van een 2-kanaals sokkel wordt de nalooptijd voor beide kanalen ingesteld met behulp van de potentiometer. Om de nalooptijd voor kanaal 2 te verdubbelen, schuift u DIP-schakelaar 2 naar "AAN".

De waarschuwing heeft alleen betrekking op kanaal 1.

De aanwezigheidsfunctie activeren/deactiveren

Bij bewegingsmelding afhankelijk van de lichtsterkte controleert de sensormodule constant de lichtsterkte in de kamer en vergelijkt de module deze met de ingestelde lichtsterkteredrempel. Als er voldoende natuurlijk licht is, schakelt de sensormodule de verlichting uit, zelfs als er iemand aanwezig is.

De aanwezigheidsfunctie van de sensormodule is in de fabriek gedeactiveerd. U kunt de functie activeren ("ON") en deactiveren ("UIT") met behulp van DIP-schakelaar 1.



Als de aanwezigheidsfunctie gedeactiveerd is, gaat de sensormodule verder met de uitvoering van de bewegingsmelderfunctie.

Het 24 uren-trappenhuisverlichtingscircuit instellen

De DIP-schakelaar 4 kan gebruikt worden om een 24 uren-trappenhuisverlichtingscircuit in te stellen dat u via PlusLink vanaf een andere locatie kunt ontvangen.

Hiervoor staan de volgende functies ter beschikking:

- DIP 4 "AAN": **alleen** inschakeling van het trappenlicht gedurende 24 uur via PL
- DIP 4 "UIT": in/uitschakeling van het trappenlicht gedurende 24 uur via PL

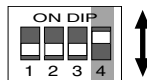

Bereiken afdekken

Als storingsbronnen (zoals lichtbronnen) onbedoeld de aangesloten verlichting inschakelen, kunt u deze gebieden blokkeren. Pas het detectiebereik van de sensormodule aan door de meegeleverde maskeersegmenten toe te passen, te verplaatsen of te verkorten.

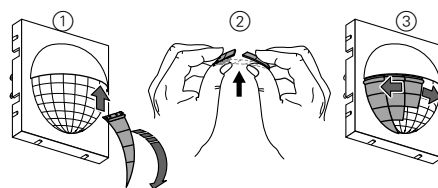

- ① Plaats de maskeersegmenten op het midden van de lens en zet deze bovenin tussen de kap en de lens op hun plek vast.
- ② Kort zo nodig de maskeersegmenten in op de gemarkeerde posities zodat alleen het korte bereik van de lens wordt gebruikt.
- ③ Beweeg het maskeersegment tot precies boven het gebied waarvan u wilt dat dat niet wordt geregistreerd.

i Het gebruik van maskeersegmenten is van invloed op de lichtsterkteredrempel van de module. Pas de lichtsterkteredrempel aan.

De sensormodule met schakelaar bedienen

(Alleen ARGUS 180 inbouw-sensormodule met schakelaar)

U kunt via de functieschakelaar A op de sensormodule drie functies instellen.

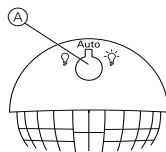

- Stand **Auto**: De sensormodule is in automatisch bedrijf en schakelt de lasten in wanneer er een beweging wordt gedetecteerd en dan weer uit nadat de nalooptijd is afgelopen (bewegingsdetectiefunctie).
- Positie (permanent "AAN"): last is permanent ingeschakeld (geen bewegingsdetectie). Groene lampje gaat branden.
- Positie (permanent "UIT"): las wordt permanent uitgeschakeld (geen bewegingsdetectie). Groene lampje gaat branden.

- i** Opmerkingen:
- De functieschakelaar heeft de **hoogste prioriteit**. Alle PlusLink-opdrachten worden bij schakelposities genegeerd en .
 - In combinatie met een 2-kanaals sokkel worden beide kanalen gelijktijdig geschakeld.

De sensormodule van op een andere locatie bedienen.

Lasten bedienen vanaf een andere locatie via PlusLink met:

- Impulsdrukmodule op centrale-sokkel
- Sensormodule op centrale-sokkel
- Plus-zijregelaar, 1-kanaals/2-kanaals
- Mechanische impulsdrukker

Voorbeeld van globale bediening met impulsdrukmodule op de centrale-sokkel

De trappenhuisverlichtingsfunctie starten

Als de impulsdrukker op de centrale-sokkel A wordt geactiveerd, starten alle lokale sensormodules B in de PL-lijnen de ingestelde trappenhuisverlichtingsfunctie ongeacht de lichtsterkte.

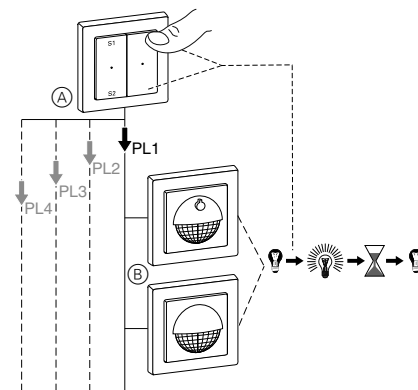

- A Impulsdrukmodule op centrale-sokkel (alternatief: Plus-zijregelaar voor één PL-lijn)
- B Sensormodule in PL-lijn

24 uren-trappenhuisverlichtingscircuit

- Impulsdrukker linksboven: trapverlichting gedurende 24 uur inschakelen. Groene lampje gaat branden.
- Impulsdrukker linksonder: trappenhuisverlichting 24 uur lang uitschakelen (voorwaarde: DIP 4 op "UIT") Groene lampje gaat branden.

i Als DIP 4 op "AAN" is geschakeld, kan de verlichting 24 uur lang niet worden uitgeschakeld.

- Impulsdrukker rechtsboven/rechtsonder: het 24 uren-trappenhuisverlichtingscircuit deactiveren.

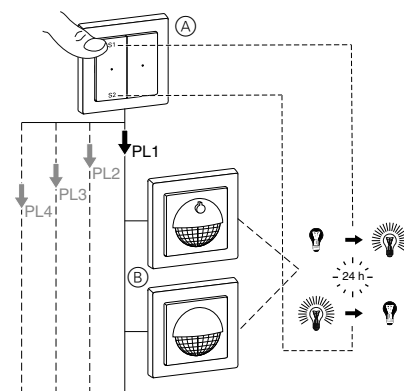

- A Impulsdrukmodule op centrale-sokkel (alternatief: Plus-zijregelaar voor één PL-lijn)
- B Sensormodule in PL-lijn

Voorbeeld van algemene besturing met mechanische impulsdrukker

Als de mechanische impulsdrukker (A) wordt geactiveerd, starten alle lokale sensormodules (B) in de PL-lijnen de ingestelde trappenhuisverlichtingsfunctie ongeacht de lichtsterkte.

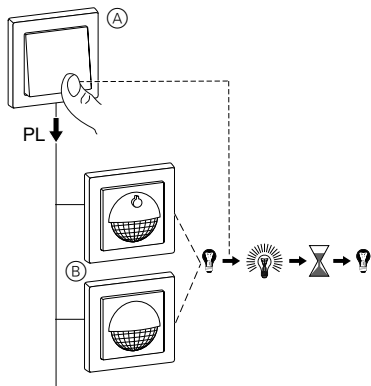

- (A) Mechanische impulsdrukker
- (B) Sensormodule in PL-lijn

Voorbeeld van algemene besturing met paniektoets op de centrale-sokkel

Als de paniektoets (A) wordt geactiveerd, starten alle lokale sensormodules (B) in de PL-lijnen een vaste naloop tijd van 30 minuten (paniekscene) ongeacht de lichtsterkte. Bij sensormodules met een schakelaar wordt de functieschakelaar hiervoor ingesteld op "Auto".

i Als er op de centrale-sokkel een impulsdrukker-module wordt gebruikt, kan de functie eerder worden afgebroken. Druk hiervoor op de rechter impulsdrukker.

Als de centrale-sokkel wordt gebruikt in combinatie met een sensormodule is de paniekfunctie niet beschikbaar.

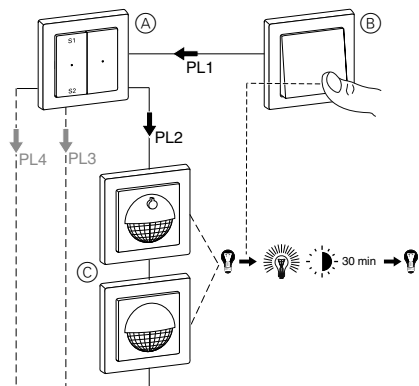

- (A) Impulsdrukkermodule op centrale-sokkel
- (B) Mechanische impulsdrukker (paniektoets)
- (C) Sensormodule in PL-lijn

De sensormodule bedienen: globale trapverlichtingsfunctie via PlusLink

i De algemene besturing via PlusLink is mogelijk met de combinatie van een centrale-sokkel en een sensormodule.

Voorbeeld van globale bediening via module op de centrale-sokkel

Als de sensormodule (A) op de centrale-sokkel een beweging registreert, stuurt deze een triggercommando naar alle lokale sensormodules (B) in de PL-lijnen.

De lokale sensormodules (B) controleren de lichtsterkte in de omgeving. De trappenhuisverlichtingsfunctie start alleen als de lichtsterkte lager is dan de ingestelde lichtsterkteredrempel.

U kunt ook de trappenhuisverlichtingsfunctie van de Comfort- en Wiser-impulsdrukkermodules in de PL-lijnen starten.

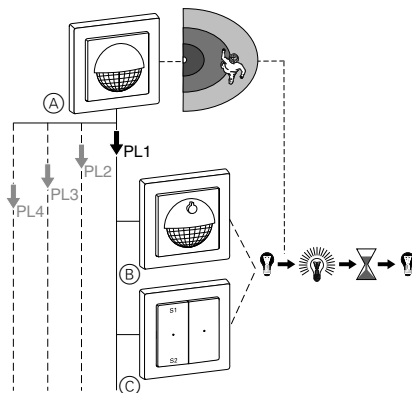

- (A) Sensormodule op centrale-sokkel (alternatief: Pluszijregelaar voor één PL-lijn)
- (B) Sensormodule in PL-lijn 1
- (C) Comfort- of Wiser-impulsdrukkermodule met ingestelde trappenhuisverlichtingsfunctie

i Opmerkingen:

- Impulsdrukkermodules (C) zonder een ingestelde trappenhuisverlichtingsfunctie negeren de via PlusLink gestuurde commando's.
- Op de centrale-sokkel zendt de sensormodule telkens **onafhankelijk** van lichtsterkte.
- De functieschakelaar van de sensormodule werkt niet op de centrale-sokkel.
- De DIP-schakelaars van de sensormodule werken niet op de centrale-sokkel.

Voorbeeld van twee sensormodules op centrale-sokkels in de PL-lijn

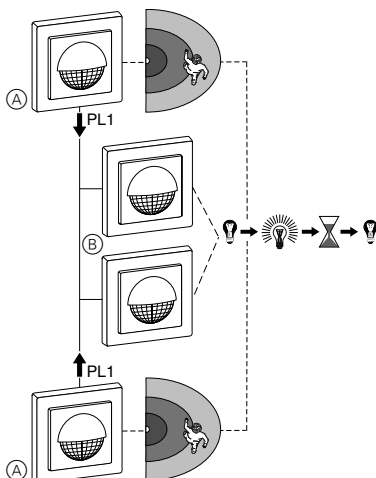

- (A) Sensormodule op centrale-sokkel (alternatief: Pluszijregelaar voor één PL-lijn)
- (B) Sensormodules in PL-lijn

Wat moet ik doen bij een probleem?

Last wordt niet ingeschakeld.

- De gevoeligheid is te laag ingesteld.
 - Reset de gevoeligheid.
- De lichtsterkteredrempel is te laag ingesteld.
 - Reset de lichtsterkteredrempel.
- Bij sensormodules met een schakelaar wordt de functieschakelaar ingesteld op .
 - Zet de functieschakelaar op "Auto".

Last is continu ingeschakeld.

- De naloop tijd is te hoog ingesteld. De sensormodule registreert continu nieuwe bewegingen en start de naloop tijd opnieuw op.
 - Verlaag de naloop tijd of gevoeligheid.
- Bij sensormodules met een schakelaar wordt de functieschakelaar ingesteld op .
 - Zet de functieschakelaar op "Auto".

De module reageert niet. Het rode lampje knippert snel.

- De sensormodule en sokkel zijn niet compatibel (bijv. jaloezie-besturingssokkel)
 - Steek de sensormodule op een compatibele sokkel (zie functieoverzicht).

Technische gegevens

Detectiehoek:	180°
Aantal niveaus:	6
Aantal zones:	46
Aantal aanwezigheidsmelders:	2
Aanbevolen montagehoogte:	1,10 m
Bereik (aanpasbaar onder "Gevoeligheid"):	max. ca. 8 m rechts/links, ca. 12 m naar voren
Lichtsterkteredrempel:	ca. 10 lux tot ca. 1000 lux (traploos instelbaar), onafhankelijk van lichtsterkte
Naloop tijd:	ca. 10 s tot ca. 30 min (traploos aanpasbaar), testmodus (1 s)
Displayelementen:	1 rood lampje 1 groen lampje

Bedieningselementen

Functieschakelaar (alleen voor modules met een schakelaar): , Auto,

DIP-schakelaars:

- 1: Aanwezigheidsmelding/bewegingsmelding
- 2: Dubbele naloop tijd voor kanaal 2
- 3: Waarschuwing voor kanaal 1
- 4: 24 uren-trappenhuisverlichtingscircuit

Aansluiting: module-interface met 8 stekkers



Het apparaat niet met het huishoudelijk afval afvoeren maar naar een officieel verzamel-punt brengen. Professionele recycling beschermt mens en milieu tegen potentiële negatieve effecten.

Schneider Electric Industries SAS

Neem bij technische vragen contact op met de klantenservice in uw land.

schneider-electric.com/contact