

Сенсорный модуль ARGUS 180, скрытый монтаж

Руководство по эксплуатации

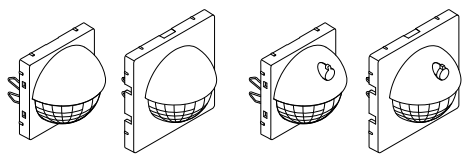

System M

Сенсорный модуль ARGUS 180, скрытый монтаж
Арт. № MTN5710-03../04..

Сенсорный модуль ARGUS 180 с выключателем, скрытый монтаж
Арт. № MTN5711-03../04..

System Design

Сенсорный модуль ARGUS 180, скрытый монтаж
Арт. № MTN5710-60..

Сенсорный модуль ARGUS 180 с выключателем, скрытый монтаж
Арт. № MTN5711-60..

Необходимые принадлежности

- Должно быть в комплекте с:
- соответствующими механизмами (см. обзор функций)
- Рамка соответствующей конструкции.

Для Вашей безопасности



ОПАСНО

Риск нанесения существенного ущерба имуществу и получения травм, например, из-за возгорания или поражения электрическим током вследствие неправильного электромонтажа.

Выполнение надежного электромонтажа может обеспечить только персонал, обладающий базовыми знаниями в следующих областях:

- подключение к инсталляционным сетям;
- подключение нескольких электрических приборов;
- прокладка электрических кабелей;

Данными навыками, как правило, обладают опытные специалисты, обученные технологии электромонтажных работ. В случае несоблюдения указанных минимальных требований или их частичного игнорирования Вы несете полную ответственность за нанесение какого-либо ущерба имуществу или получение травм персоналом.

Ознакомление с сенсорным модулем

Сенсорный модуль ARGUS 180 со скрытым монтажом (далее – **сенсорный модуль**) представляет собой датчик движения для установки внутри помещения. Сенсорный модуль обнаруживает движущиеся источники тепла (например, людей) в пределах регулируемой зоны обнаружения и вызывает срабатывание функции лестничного освещения.

Максимальный диапазон действия сенсорного модуля составляет прибл. 8 м влево/вправо и прибл. 12 м вперед при угле обнаружения 180°. До тех пор пока обнаруживается движение, присоединенные нагрузки остаются включенными. Отсчет установленного времени задержки начинается только тогда, когда движения больше не обнаруживаются (функция срабатывания).

Сенсорный модуль оборудован датчиком освещенности с регулируемым порогом яркости, поэтому освещение включается только при окружающей освещенности ниже указанного порога яркости (функция датчика движения).

Если естественного освещения достаточно, переключаемая функция присутствия позволяет сенсорному модулю отключить освещение, даже если в помещении находится человек.



Указанные диапазон и порог яркости приводятся по усредненным условиям при рекомендуемой высоте установки прибл. 1,10 м и, следовательно, являются ориентировочными. Диапазон действия может существенно изменяться при колебаниях температуры.

Для сенсорных модулей с выключателем переключатель функций можно использовать для переключения между «автоматическим режимом», постоянным «Вкл.» и постоянным «Выкл.».

Обзор функций сенсорного модуля на приемных механизмах

Укомплектовать сенсорный модуль приемными механизмами для переключения или светорегулирования для того, чтобы выполнять **локальное** управление освещением в другие функции.

Переключение/светорегулирование

<ul style="list-style-type: none"> • Механизм электронного выключателя • Механизм релейного выключателя • Механизм универсального светорегулятора • Механизм 1–10 В • Механизм Dali 	<p>Сенсорный модуль: функция лестничного освещения в зависимости от яркости</p>
<ul style="list-style-type: none"> • Механизм электронного выключателя • Механизм релейного выключателя • Механизм универсального светорегулятора • Механизм 1–10 В • Механизм DALI 	<p>Сенсорный модуль с выключателем: функция лестничного освещения в зависимости от яркости, постоянное включение/выключение</p>
<ul style="list-style-type: none"> • Механизм электронного выключателя, 2-позиционный • Механизм релейного выключателя, 2-позиционный • Механизм универсального светорегулятора, 2-кнопочный 	<p>Сенсорный модуль: Канал 1: функция лестничного освещения в зависимости от яркости, канал 2: функция лестничного освещения независимо от яркости</p>
<ul style="list-style-type: none"> • Механизм электронного выключателя, 2-позиционный • Механизм релейного выключателя, 2-позиционный • Механизм универсального светорегулятора, 2-кнопочный 	<p>Сенсорный модуль с выключателем: Канал 1: функция лестничного освещения в зависимости от яркости, постоянное включение/выключение Канал 2: функция лестничного освещения независимо от яркости, постоянное включение/выключение</p>

Обзор функций сенсорного модуля на передающем механизме

Укомплектовать сенсорный модуль передающим механизмом центрального устройства для того, чтобы выполнять **взаимосвязанное** управление освещением через PlusLink (PL).

Взаимосвязанное управление освещением:

- Механизм центрального устройства
- Сенсорный модуль / сенсорный модуль с выключателем:**
функция **независимо** от яркости

Использование датчика с системами сигнализации



Датчики движения/присутствия не пригодны для использования в качестве систем охранной сигнализации.



Датчики движения/присутствия могут вызвать ложную тревогу при неправильном выборе участка монтажа.

Датчики движения/присутствия включаются при обнаружении движущийся источники тепла. Таким источником может быть человек, животные, деревья, машины, а также разница температур между окнами. Для предотвращения ложной тревоги на выбранном участке монтажа не должны определяться нежелательные источники тепла (см. раздел «Выбор участка монтажа»).

Разъемы, индикаторы и элементы управления

Спереди:

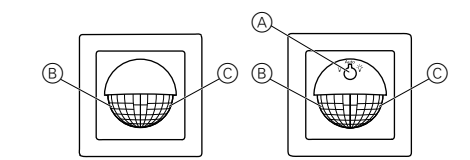

- Ⓐ Переключатель функций:
 - : постоянное OFF (Выкл.)
 - Auto (Автоматический): «Автоматический режим»
 - : постоянное ON (Вкл.)
- Ⓑ Зеленый светодиод (во время постоянного включения/выключения через переключатель функций / 24-часовой режим лестничного освещения)
- Ⓒ Красный светодиод (в тестовом режиме)

Сзади:

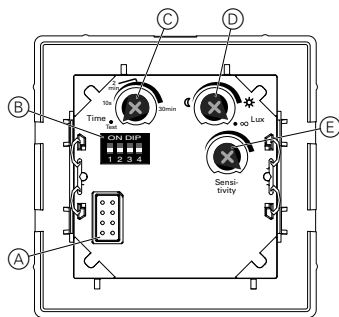

- (A) Интерфейс модуля
- (B) DIP-переключатели
 - 1: Функция присутствия / функция датчика движения
 - 2: Двойное время задержки для канала 2
 - 3: Предварительное предупреждение для канала 1
 - 4: 24-часовой режим лестничного освещения
- (C) Потенциометр регулирования времени задержки
- (D) Потенциометр регулирования порога яркости
- (E) Потенциометр регулирования чувствительности

Выбор места монтажа

- Сенсорный модуль следует устанавливать только в местах, обеспечивающих оптимальный контроль требуемой зоны.

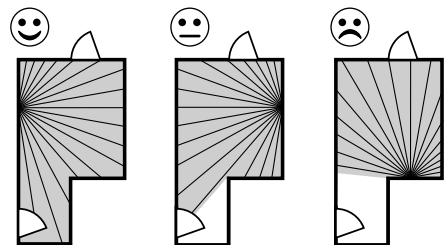

- Установить сенсорный модуль на стене на высоте прибл. 1,10 м от пола. Любая монтажная высота, отличающаяся от этого значения, влияет на диапазон действия.
- Установить сенсорный модуль сбоку от направления движения таким образом, чтобы траектории лучей пересекались максимально близко к вертикали.

- Максимальная зона обнаружения сенсорного модуля: угол обнаружения 180°, прибл. 12 м вперед, прибл. 8 м влево и вправо.

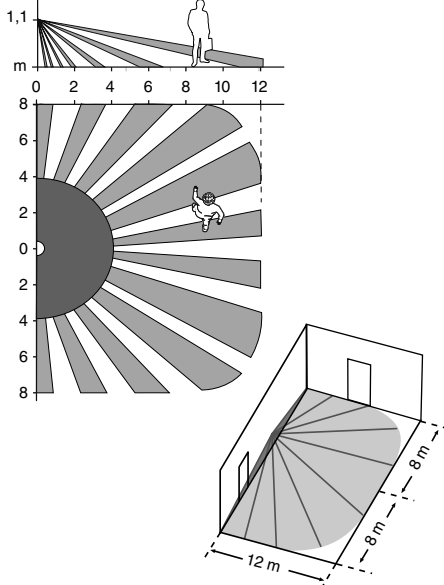

- Для обеспечения непрерывного контроля, например длинного коридора, зоны обнаружения отдельных сенсорных модулей должны пересекаться.
- Датчики движения/присутствия обнаруживают объекты, излучающие тепло. По этой причине следует выбирать место для установки так, чтобы исключить возможность обнаружения нежелательных источников тепла, таких как:
 - Включенные лампы в зоне обнаружения
 - Открытый огонь (например, камины)
 - Движение штор и т. п., так как они создают разность температур вблизи из-за сильного солнечного света
 - Окна в случае, когда попеременное влияние солнечного света и облачности может привести к резким изменениям температуры
 - Значительные источники тепла (например, автомобили), которые могут быть обнаружены сквозь окна
 - Помещения залиты светом, и свет отражается от предметов (например, от пола), что может приводить к быстрым изменениям температуры.
 - Оконные стекла, нагреваемые солнечным светом
 - Собаки, кошки и т. п.
- Для обеспечения исправной работы механизм следует устанавливать в распределительной коробке с защитой от ветра. При использовании распределительной коробки и кабельных коробов потоки воздуха с тыльной стороны оборудования могут привести к срабатыванию модуля.
- Необходимо избегать воздействия прямого солнечного света, который в некоторых случаях может привести к повреждению датчика.

Монтаж сенсорного модуля

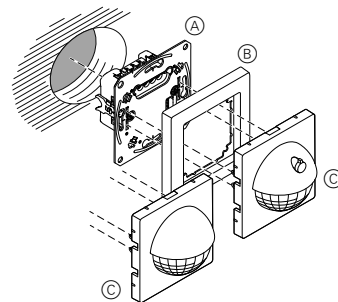

- (A) Механизм (см. обзор функций)
- (B) Рамка
- (C) Сенсорный модуль с/без выключателя

i При подаче сетевого напряжения сенсорный модуль включает канал 1 на 30 с, после чего отключает его. Канал 2 остается выключенным. В течение последующих 2 с сенсорный модуль не реагирует на движение. После завершения этого периода инициализации сенсорный модуль готов к работе.

Настройка сенсорного модуля

С тыльной стороны сенсорного модуля имеется потенциометр, который может использоваться для настройки чувствительности модуля, порога яркости и времени задержки.

Дополнительные настройки с помощью DIP-переключателей:

		Положение Вкл. (верхнее)	Положение Выкл. (нижнее)
DIP-переключатель 1	Функция присутствия	Активна	Неактивна
DIP-переключатель 2	Двойное время задержки для канала 2	Активно	Неактивно
DIP-переключатель 3	Предварительное предупреждение для канала 1	Активно	Неактивно
DIP-переключатель 4	24-часовой режим лестничного освещения через PlusLink	24 ч «Вкл.»	24 ч «Выкл.»

Настройка чувствительности

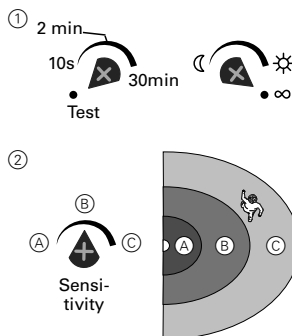

- 1 Активировать тестовый режим и настроить порог яркости на «бесконечность».

Красный светодиод загорается при обнаружении движения.

- 2 Бесступенчатая настройка чувствительности.
- 3 Пройтись в пределах зоны обнаружения и убедиться в том, что датчик движения срабатывает надлежащим образом. При необходимости отрегулировать чувствительность.

Настройка порога яркости



④ Установить любой требуемый предел порога освещенности: Сенсорный модуль включается, когда яркость ниже настроенного порога яркости.

☾ Обнаруживает движение в темноте (приблизительно 10 люкс)

☀ Обнаруживает движение при дневном свете (приблизительно 1000 люкс)

∞ Обнаруживает движение **независимо** от яркости

⑤ Убедиться, что модуль включается при требуемой/заданной яркости. При необходимости отрегулировать порог яркости.

i В сочетании с 2-позиционным механизмом порог яркости применяется только для канала 1. Канал 2 всегда включается **независимо** от яркости.

Настройка функции лестничного освещения

Можно настроить тип функции лестничного освещения (без предварительного предупреждения или с предварительным предупреждением) и время задержки.

При настройке времени задержки задается время, в течение которого подключенная нагрузка остается включенной (бесступенчато от 10 с до 30 мин).

Предварительное предупреждение указывает на окончание времени задержки. Нагрузки кратко выключаются, а затем снова включаются (в сочетании с механизмами выключателя), или медленно устанавливаются на минимум (в сочетании со светорегулируемыми механизмами). Нагрузки отключаются по окончании времени предварительного предупреждения (30 с, не регулируется).

① Выбрать тип функции лестничного освещения и настроить время задержки.

Функция лестничного освещения без предварительного предупреждения

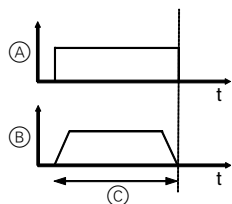

Ⓐ Переключение без предварительного предупреждения

Ⓑ Светорегулирование без предварительного предупреждения

Ⓒ Время задержки

i При использовании 2-позиционного механизма время задержки для обоих каналов устанавливается с помощью потенциометра. Чтобы удвоить время задержки для канала 2, переведите DIP-переключатель 2 в положение «ON» (Вкл.).

Функция лестничного освещения с предварительным предупреждением

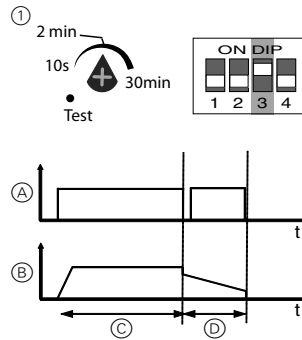

Ⓐ Переключение с предварительным предупреждением

Ⓑ Светорегулирование с предварительным предупреждением

Ⓒ Время задержки

Ⓓ Время предварительного предупреждения (30 с, не регулируется)

i При использовании 2-позиционного механизма время задержки для обоих каналов устанавливается с помощью потенциометра. Чтобы удвоить время задержки для канала 2, переведите DIP-переключатель 2 в положение «ON» (Вкл.).

Предварительное предупреждение применяется только к каналу 1.

Активация/деактивация функции присутствия

В случае обнаружения движения в зависимости от степени освещенности сенсорный модуль постоянно измеряет яркость в помещении и сравнивает ее с настроенным порогом яркости. Если естественного освещения достаточно, сенсорный модуль отключает освещение, даже если присутствует человек.

По умолчанию функция присутствия в сенсорном модуле деактивирована. Данную функцию можно активировать («ON (Вкл.)») и деактивировать вновь («OFF (Выкл.)») с помощью DIP-переключателя 1.



После деактивации функции присутствия сенсорный модуль продолжает выполнять функцию датчика движения.

Настройка 24-часового режима лестничного освещения

DIP-переключатель 4 может использоваться для настройки 24-часового режима лестничного освещения, который можно включать дистанционно через PlusLink.

Для этого доступны следующие настройки:

- DIP-переключатель 4 «Вкл.»: **только** включение лестничного освещения на 24 часа через PL
- DIP-переключатель 4 «Выкл.»: включение/выключение лестничного освещения на 24 часа через PL

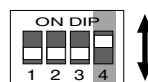

Экранирование зон

Если источники помех (такие, как источники света) непреднамеренно включают подключенные осветительные приборы, соответствующие области можно заблокировать. Корректировка области обнаружения сенсорного модуля путем наложения, перемещения или укорочения предоставленных маскирующих сегментов:

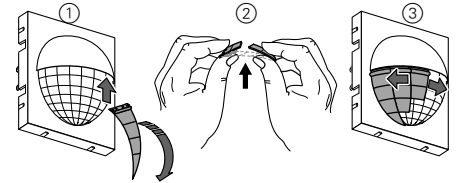

① Расположить маскирующие сегменты по центру объектива и закрепить на месте в верхней части между кожухом и объективом.

② При необходимости: укоротить маскирующие сегменты в отмеченных местах так, чтобы использовался только небольшой диапазон действия объектива.

③ Переместить маскирующие сегменты точно на область, обнаружение в которой необходимо заблокировать.

i Использование маскирующих сегментов воздействует на порог яркости сенсорного модуля. Повторно отрегулируйте порог яркости.

Эксплуатация сенсорного модуля с выключателем

(Только для сенсорного модуля ARGUS 180 с выключателем, скрытый монтаж)

С помощью переключателя функций Ⓐ на сенсорном модуле можно настроить три функции.

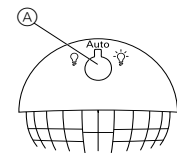

• Положение **Auto** (Автоматический): Сенсорный модуль работает в автоматическом режиме, включая нагрузки при обнаружении движения и выключая их после истечения времени задержки (функция датчика движения).

• Положение (постоянное «ON» (Вкл.)): нагрузка постоянно включена (отсутствует обнаружение движения). Зеленый светодиод горит.

• Положение (постоянное «OFF» (Выкл.)): нагрузка постоянно выключена (отсутствует обнаружение движения). Зеленый светодиод горит.

i Примечания.

- Переключатель функций имеет **наивысший приоритет**. Все команды PlusLink игнорируются в положениях переключателя и .
- В сочетании с 2-позиционным механизмом переключатель функций управляет обоими каналами вместе.

Дистанционное управление сенсорным модулем

Дистанционное управление нагрузками через линию PlusLink с помощью:

- Кнопочный модуль на механизме центрального устройства
- Сенсорный модуль на механизме центрального устройства
- Боковой контроллер Plus, 1-позиционный/2-позиционный
- Механическая кнопка

Пример взаимосвязанного управления с кнопочным модулем на механизме центрального устройства

Запуск функции лестничного освещения

Когда кнопочный модуль на механизме центральной части (А) приводится в действие, все локальные сенсорные модули (В) в линиях PL запускают настроенную функцию лестничного освещения **независимо** от яркости.

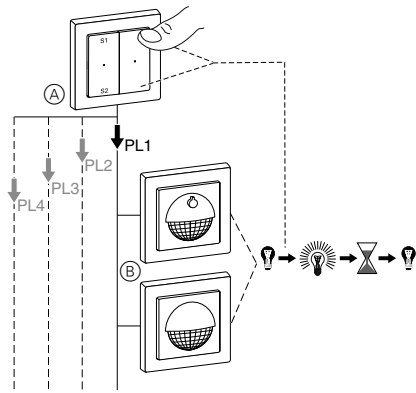

- (А) Кнопочный модуль на механизме центрального устройства (в качестве альтернативы: боковой контроллер Plus для одной линии PL)
- (В) Сенсорный модуль в линии PL

24-часовой режим лестничного освещения

- Верхняя левая кнопка: включить лестничное освещение на 24 ч. Зеленый светодиод загорается.
- Нижняя левая кнопка: выключение лестничного освещения на 24 часа (предварительное условие: DIP-переключатель 4 на «OFF» (Выкл.)). Зеленый светодиод загорается.

i Если DIP-переключатель 4 переключен на «ON» (Вкл.), освещение невозможно выключить на 24 ч.

- Верхняя/нижняя правая кнопка: деактивировать 24-часовой режим лестничного освещения.

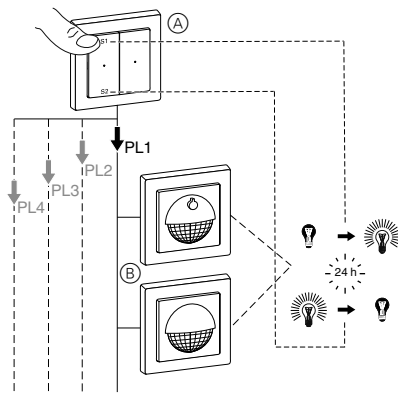

- (А) Кнопочный модуль на механизме центрального устройства (в качестве альтернативы: боковой контроллер Plus для одной линии PL)
- (В) Сенсорный модуль в линии PL

Пример взаимосвязанного управления с помощью механической кнопки

Когда механическая кнопка (А) приводится в действие, все локальные сенсорные модули (В) в линиях PL запускают настроенную функцию лестничного освещения **независимо** от яркости.

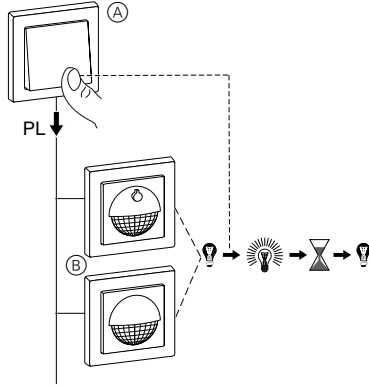

- (А) Механическая кнопка
- (В) Сенсорный модуль в линии PL

Пример взаимосвязанного управления с кнопочной паники на механизме центрального устройства

Когда кнопка паники (В) приводится в действие, все локальные сенсорные модули (С) в линиях PL запускают фиксированное время задержки, длящееся 30 минут (сцена паники) **независимо** от яркости. Для этого переключатель функций для сенсорных модулей с выключателем должен быть установлен на «Auto» (Автоматический).

i Когда кнопочный модуль используется на механизме центрального устройства, функцию можно остановить досрочно. Нажать правую кнопку для того, чтобы сделать это.

Когда механизм центрального устройства используется в сочетании с сенсорным модулем, функция паники не доступна.

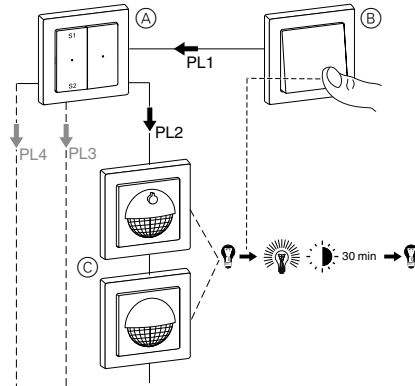

- (А) Кнопочный модуль на механизме центрального устройства
- (В) Механическая кнопка (кнопка паники)
- (С) Сенсорный модуль в линии PL

Управление сенсорного модуля: функция общего лестничного освещения через PlusLink

i Взаимосвязанное управление через PlusLink возможно с помощью объединения механизма центрального устройства и сенсорного модуля.

Пример взаимосвязанного управления через модуль на механизме центрального устройства

Если сенсорный модуль (А) на механизме центрального устройства обнаруживает движение, он отправляет команду срабатывания на все локальные сенсорные модули (В) в линиях PL.

Локальные сенсорные модули (В) проверяют уровень естественного света. Функция лестничного таймера запускается, только если яркость меньше настроенного порога яркости

Также можно запустить функцию лестничного освещения кнопочных модулей Comfort и Wiser в линиях PL.

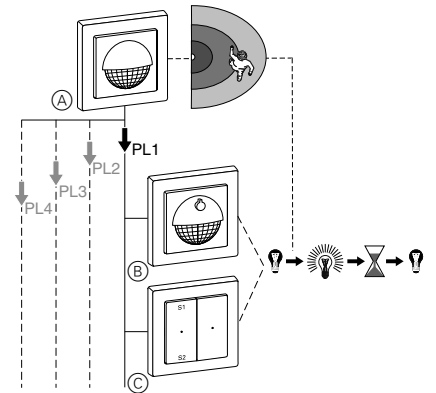

- (А) Сенсорный модуль на механизме центрального устройства (в качестве альтернативы: боковой контроллер Plus для одной линии PL)
- (В) Сенсорный модуль в линии PL 1
- (С) Кнопочные модули Comfort или Wiser с настроенной функцией лестничного освещения

i Примечания.

- Кнопочные модули (С) без настроенной функцией лестничного освещения игнорируют команды через PlusLink.
- На механизме центрального устройства сенсорный модуль всегда отправляет команду **независимо** от яркости.
- Переключатель функций сенсорного модуля не работают на механизме центрального устройства.
- DIP-переключатели сенсорного модуля не работают на механизме центрального устройства.

Пример двух сенсорных модулей на механизмах центрального устройства в линии PL

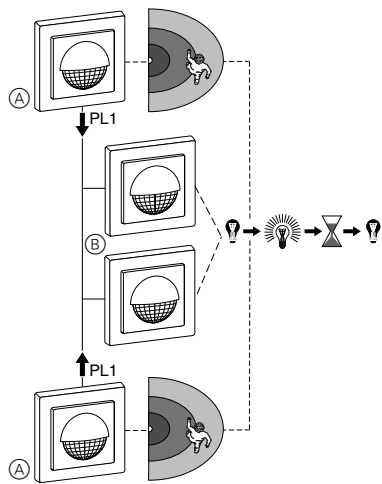

- А Сенсорный модуль на механизме центрального устройства (в качестве альтернативы: боковой контроллер Plus для одной линии PL)
- Б Сенсорные модули в линии PL

Что делать при возникновении проблемы?

Нагрузка не включается.

- Чувствительность настроена на слишком низкое значение.
 - Снова настроить чувствительность.
- Порог яркости настроен на слишком низкое значение.
 - Снова настроить порог яркости.
- Для сенсорных модулей с выключателем переключатель функций настроен на .
 - Настроить переключатель функций на «Auto» (Автоматический).

Нагрузка постоянно включена.

- Время задержки настроено на слишком высокое значение. Сенсорный модуль постоянно обнаруживает новые движения и перезапускает время задержки.
 - Уменьшить время задержки или чувствительность.
- Для сенсорных модулей с выключателем переключатель функций настроен на .
 - Настроить переключатель функций на «Auto» (Автоматический).

Модуль не реагирует. Красный светодиод быстро мигает.

- Сенсорный модуль и механизм не совместимы (например, механизм управления жалюзи)
 - Вставить сенсорный модуль в совместимый механизм (см. обзор функций).

Технические характеристики

Угол обнаружения:	180°
Количество уровней:	6
Количество зон:	46
Количество датчиков присутствия:	2
Рекомендуемая высота установки:	1,10 м
Диапазон действия (регулируется в разделе «Чувствительность»):	максимум прилб. 8 м вправо/влево, прилб. 12 м вперед
Порог яркости:	приблизительно от 10 люкс до 1000 люкс (бесступенчатая регулировка), независимо от яркости
Время задержки:	приблизительно от 10 с до 30 мин (бесступенчатая регулировка), тестовый режим (1 с)
Элементы отображения:	1 красный светодиод 1 зеленый светодиод
Элементы управления	
Переключатель функций (только для модулей с выключателем):	, Auto (Автоматический),
DIP-переключатели:	1: Функция присутствия / функция датчика движения 2: Двойное время задержки для канала 2 3: Предварительное предупреждение для канала 1 4: 24-часовой режим лестничного освещения
Подключение:	интерфейс модуля с 8 контактами



Утилизацию устройства выполнять отдельно от бытовых отходов в официально установленных пунктах сбора. Профессиональная вторичная переработка защищает людей и окружающую среду от возможных негативных воздействий.

RU Соответствует техническим регламентам «О безопасности низковольтного оборудования», «Об электромагнитной совместимости»

Дата изготовления: смотрите на общей упаковке: год/неделя/день недели
Срок хранения: 3 года
Гарантийный срок: 18 месяцев
Уполномоченный поставщик в РФ: АО «Шнейдер Электрик»
Адрес: 127018, Россия, г. Москва, ул. Двинцев, д.12, корп.1
Тел. +7 (495) 777 99 90
Факс +7 (495) 777 99 92
<http://www.schneider-electric.com/ru/ru/index.jsp>



КК «Төменвольтты құрал-жабдықтардың қауіпсіздігі туралы», «Электрмагнитті сәйкестік туралы» техникалық регламенттерге сәйкес келеді

Дайындалған мерзімі: жалпы орамдағы мерзімді қараңыз: жыл/апта/аптаның күні
Сақтау мерзімі: 3 года
Келіпдік мерзімі: 18 ай
Уәкіл жеткізуші Қазақстан республикасында: «ШНЕЙДЕР ЭЛЕКТРИК» ЖШС
Мекен-жайы: Алматы қ., Қазақстан, Абай даңғ., 151/115, 12 қаба
Тел. +7 (727) 397 04 00
Факс. +7 (727) 397 04 05
<http://www.schneider-electric.com/site/home/index.cfm/kz/>

