



Floodlight EcoMax G3

- Komplette Flutlichtfamilie von 10 bis 200 W
- Inklusive Membrane gegen Kondenswasserbildung



Spezifikationen

Artikelnummer	Artikelbeschreibung	Max. Watt (W)	Leistung (W)	Lumen (lm)	Lichtausbeute (lm/W)	CCT (K)	Abstrahlwinkel	Nettogewicht (kg/st)
709000073700	LEDflood-E3 Re345-200W-830-BL	HID 400W	200	24000	120	3000	100°	4.4

Zubehörteile



543098021900
LEDFixture-IP68-
Connector-Kit-3



705000141900
LEDStreet-SE-
ExtensionCable-6m

Verpackungsinformationen

Artikel			Kasten			
Artikelnummer	Artikelbeschreibung	EU-HS-Code	Abmessungen (mm) (LxBxH)	Bruttogewicht (kg/st)	EAN	Stück/Karton
709000073700	LEDflood-E3 Re345-200W-830-BL	94054239	411x411x418	4.60	6941497776457	1
543098021900	LEDFixture-IP68-Connector-Kit-3	39174000	265x245x205	0.08	6941497708991	1
705000141900	LEDStreet-SE-ExtensionCable-6m	85444290	100x60x350	0.68	6941491727738	1



Technische Daten	
Lebensdauer (L70)	50.000 h
Lebensdauer (L80)	30.000 h
Ein-/Aus-Zyklen	100.000
Farbbeständigkeit (SDCM)	4
Steuerbar	Ein-Aus
Sensor Type	Keine sensor
Sensortechnik	Keine sensor
Farbwiedergabeindex (CRI)	> 80
Schutzart (IP)	IP66
Schlagfestigkeit (IK)	IK07
Schutzklasse	I
Risikogruppe (EN 62471)	RG1
Mit Betriebsgerät	Ja
Glühdrahtprüfung	850 °C
Treiber Ausfallrate (bei 5,000 Stunden)	≤ 0,5 %
Leistungsfaktor	≥ 0,9
Überspannungsschutz (kV)	4 kV

Stromversorgung	
Frequenz	50 - 60 Hz
Nennspannung	220 - 240 V
DC input voltage	Nein
230V Kabellänge	1 m

Material	
Gehäusematerial	Aluminium
Optisches Material	Polycarbonat
Cover Material	Hartglas
Küstentauglich	Ja

Anwendungsmöglichkeiten	
Betriebstemperatur	-30 - 50 °C
Anwendungstemperatur	25 °C
Lagertemperatur	-40 - 60 °C

Produktmaße (mm)

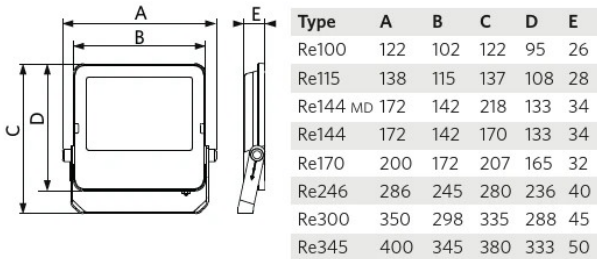

Lichttechnische Daten

