

## Waterproof Performer G4

- Feuchtraumwanneleuchte im speziellen "Lebenslang wasserdicht" Design
- Schnelle Montage durch schraubenlose Endkappe (Drehverschluss)
- Einschließlich vandalensicherer Decken- und Aufhängeclipsen aus Edelstahl



## Spezifikationen

Artikelnummer	Artikelbeschreibung	Max. Watt (W)	Leistung (W)	Lumen	Lichtausbeute (lm/W)	CCT (K)	Interne Verdrahtung (mm <sup>2</sup> )	Eingangskabel Ø (mm)	Nettogewicht (kg/st)
<b>Notfallset 3 Stunde/Ein-Aus</b>									
711000009900	LEDWaterproof-P4 L1489-54W-840-EM3	TL 2x58W	54	8100	150	4000	4x2.5	7 - 11	2.21

DALI2 Versionen geeignet für zentrale Sicherheitsbeleuchtung gemäß EN50172.

Auf Anfrage erhältlich mit Wieland GST18 oder Wago WINSTA Steckverbindung, oder Schukostecker.

BLE/DALI-Versionen auf Anfrage erhältlich mit Akkupack 1h und 3h.

## Verpackungsinformationen

Artikel			Kasten			
Artikelnummer	Artikelbeschreibung	EU-HS-Code	Abmessungen (mm) (LxBxH)	Bruttogewicht (kg/st)	EAN	Stück/Karton
711000009900	LEDWaterproof-P4 L1489-54W-840-EM3	94051190	1497x70x80	2.50	6931783014844	1

Technische Daten	
Lebensdauer (L70)	100.000 h
Lebensdauer (L80)	80.000 h
Lebensdauer (L90)	50.000 h
Ein-/Aus-Zyklen	100.000
Farbbeständigkeit (SDCM)	4
Steuerbar	Ein-Aus
Abstrahlwinkel	120 °
Gehäusefarbe	Grau RAL 7035
RAL-Nummer	7035
Farbwiedergabeindex (CRI)	> 80
Lichtausbeute (lm/W)	150 lm/W
Schutzart (IP)	IP66
Schlagfestigkeit (IK)	IK08
Schutzklasse	II
Risikogruppe (EN 62471)	RG0
Mit Betriebsgerät	Ja
Glühdrahtprüfung	850 °C
Treiber Ausfallrate (bei 5,000 Stunden)	≤ 1 %
Leistungsfaktor	≥ 0,9
Eingangsdraht Ø (mm)	1mm <sup>2</sup> - 2.5mm <sup>2</sup>

Stromversorgung	
Frequenz	50 - 60 Hz
Nennspannung	220 - 240 V
DC input voltage	Siehe Kataloganhang, Anschlußwerte und Gleichstromlichkeit (DC-fähig)

Material	
Gehäusematerial	Polycarbonat
Optisches Material	Polycarbonat
Befestigungsclips	Rostfreier Stahl

Anwendungsmöglichkeiten	
Betriebstemperatur	0 - 40 °C
Anwendungstemperatur	25 °C
Lagertemperatur	-30 - 50 °C



## Produktmaße (mm)

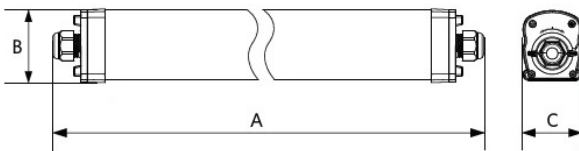

Type	A	B	C
L648	648	75	63
L1208	1208	75	63
L1489	1489	75	63

## Installations-Varianten

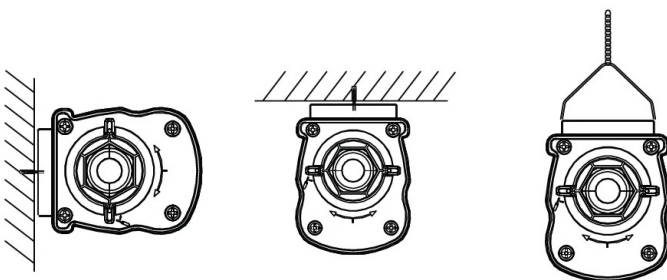

# Lichttechnische Daten

