

Oprawa Spot Performer Swing

- **NOWOŚĆ** dla wersji BLE2: ulepszona komunikacja bezprzewodowa oparta na przyszłościowym, standaryzowanym protokole Bluetooth SIG Mesh
- Dużej mocy wpuszczane oświetlenie punktowe, wychylne i obrotowe
- Ciekawy, kompaktowy wygląd, idealny do sklepów, salonów wystawowych i obiektów gastronomicznych
- Obudowa z odlewane aluminium
- Wysoki wskaźnik oddawania barw CRI 90
- Skuteczność świetlna systemu do 100 lm/W
- Dostępne wersje: statyczna, DALI2 i Smart Lighting (BLE2)
- Zasilacz DALI2 kompatybilny z funkcją push dimming



Dostępne wersje

Kod produktu	Opis produktu	Odpowiednik (W)	Moc (W)	Strumień świetlny (lm)	Skuteczność świetlna (lm/W)	Temperatura barwowa (K)	Kąt świecenia	Waga (kg/szt.)
On-Off								
541003067800	LEDSpotRS-P 20W-3000-60D-WH	HID 35W	20	1800	90	3000	60°	0,60
541003067900	LEDSpotRS-P 20W-4000-60D-WH	HID 35W	20	2000	100	4000	60°	0,60
541003068200	LEDSpotRS-P 35W-3000-60D-WH	HID 50W	35	3150	90	3000	60°	1,13
541003068300	LEDSpotRS-P 35W-4000-60D-WH	HID 50W	35	3500	100	4000	60°	1,13
DALI2								
541003101500	LEDSpotRS-P 35W-3000-60D-WH-DALI	HID 50W	35	3150	90	3000	60°	1,13
541003101600	LEDSpotRS-P 35W-4000-60D-WH-DALI	HID 50W	35	3500	100	4000	60°	1,13
Smart								
541003557000	LEDSpotRS-P 35W-3000-60D-WH-BLE2	HID 50W	35	3150	90	3000	60°	1,13
541003557100	LEDSpotRS-P 35W-4000-60D-WH-BLE2	HID 50W	35	3500	100	4000	60°	1,13
1-10V								
541003102300	LEDSpotRS-P 35W-3000-60D-WH-10V	HID 50W	35	3150	90	3000	60°	1,13
541003102400	LEDSpotRS-P 35W-4000-60D-WH-10V	HID 50W	35	3500	100	4000	60°	1,13

Akcesoria



140060651
LEDDownlightRc-HZdim-Adapter-175-200



542098030700
Junction-Box-WH

W załączniku znajduje (Przegląd pierścieni adaptera) się rysunek adaptera (pierścienia) wraz wymiarami.

5 LAT GWARANCJI



Parametry techniczne		Zasilanie elektryczne	
Trwałość (L70)	70 000 h	Częstotliwość	50/60 Hz
Trwałość (L80)	50 000 h	Napięcie AC	220-240 V
Liczba cykli włączania i wyłączenia	100 000	DC input voltage	Patrz załącznik do katalogu Dostępne wersje połączeń
Spójność kolorów (SDCM)	3	Długość kabla 230V	0.3 m
Sciemnianie	On-Off / DALI / 1-10V / BLE2		
Max. kąt pochylenia	40°		
Kolor wykończenia	Biały		
CRI	> 90		
IP	IP20		
IK	IK03		
Klasa ochrony	II		
Grupa ryzyka (EN 62471)	RG1		
W tym zasilanie (tak / nie)	Tak		
Próba rozżarzoną drutem	650°C		
PF	≥ 0,9		

Wykonanie	
Obudowa	Aluminium
Optyka	Kształt kopuły

Warunki użytkowania	
Zakres temperatur pracy	-10-+45°C
Temperatura użytkowania	+25°C
Temperatura składowania	-25-+50°C

Rysunki techniczne (mm)

LEDSpotRS-P 20W

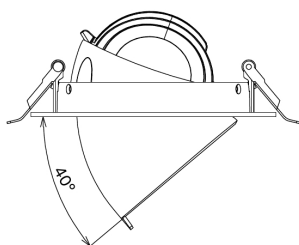

LEDSpotRS-P 35W

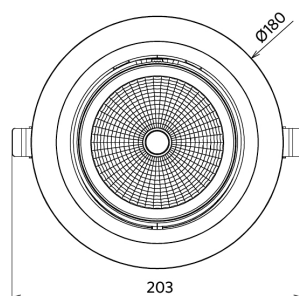
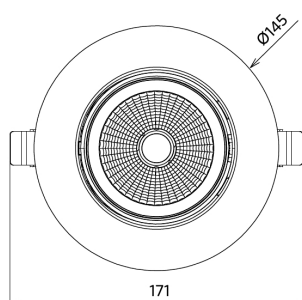
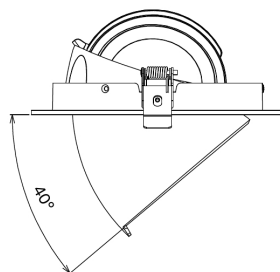

LEDSpotRS-P 20W
Driver On/Off

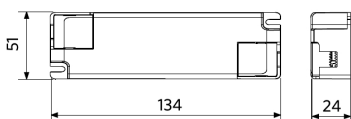

LEDSpotRS-P 35W
Driver On/Off

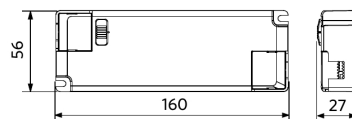

LEDSpotRS-P 35W
Driver Dim

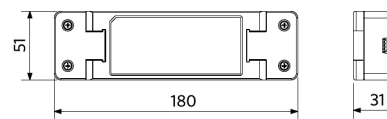

Średnice otworów do montażu (mm)

LEDSpotRS -P 20W
Ø120-130

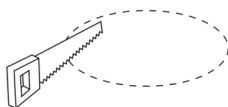

LEDSpotRS -P 35W
Ø160-175

