



## Downlight Slim EcoMax G2

- Schlankes LED-Downlight
- Integrierter CCT-Schalter zur Farbauswahl (3000K-4000K)
- 5 Lumenpakete in 5 Ausschnittdurchmessern erhältlich (100mm bis 200mm)
- Sehr flaches Design, nur 34mm Höhe
- IP44 auf der Lichtaustrittsseite



## Spezifikationen

Artikelnummer	Artikelbeschreibung	Max. Watt (W)	Leistung (W)	Lumen	Lichtausbeute (lm/W)	CCT (K)	Gewicht (kg/st)
<b>Ein-Aus</b>							
540001365500	LEDDownlightS-E2 Rd175-15W-830/840-WH	CFL 2x26W	15	1725	115	3K/4K	0.43

Auf Anfrage erhältlich mit Wieland GST18 oder Wago WINSTA Steckverbindung, oder Schukostecker.

## Verpackungsinformationen

Artikel			Kasten			
Artikelnummer	Artikelbeschreibung	EU-HS-Code	Abmessungen (mm) (LxBxH)	Bruttogewicht (kg)	EAN	Stück/Karton
540001365500	LEDDownlightS-E2 Rd175-15W-830/840-WH	94051190	188x188x70	0.55	6941491723570	1
140060651	LEDDownlightRc-HZdim-Adapter-175-200	94059900	225x225x20	0.20	6956321894177	1

Technische Daten	
Lebensdauer (L70)	50.000 h
Lebensdauer (L80)	30.000 h
Ein-/Aus-Zyklen	100.000
Farbbeständigkeit (SDCM)	4
Steuerbar	Ein-Aus
Abstrahlwinkel	100 °
Gehäusefarbe	Weiß RAL9003
RAL-Nummer	9003
Farbwiedergabeindex (CRI)	> 80
Schutz vor Eindringen	IP44
Vorderseite (IP)	
Schutz vor Eindringen	IP20
Rückseite (IP)	
Schlagfestigkeit (IK)	IK02
Schutzklasse	II
Risikogruppe (EN 62471)	RG0
Mit Betriebsgerät	Ja
Glühdrahtprüfung	650 °C
Treiber Ausfallrate (bei 5.000 Stunden)	≤ 1 %
Verschiebungsfaktor	≥ 0.9

Stromversorgung	
Frequenz	50 - 60 Hz
Nennspannung	220 - 240 V
DC input voltage	Nein
230V Kabellänge	0,3 m

Material	
Werkstoff des Gehäuses	Stahl
Optisches Material	Polycarbonat

Anwendungsmöglichkeiten	
Betriebstemperatur	-10 ~ 45 °C
Anwendungstemperatur	25 °C
Lagertemperatur	-25 ~ 50 °C

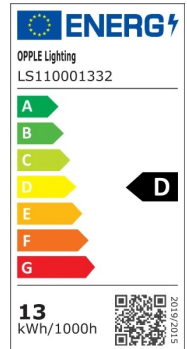

## Produktmaße (mm)

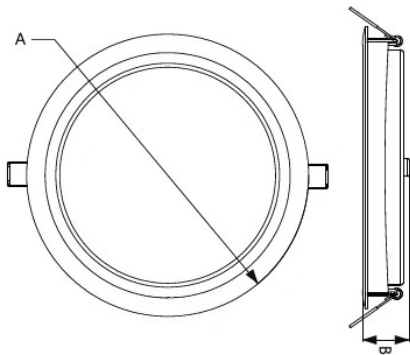

	A	B
R100	113	35
R125	140	35
R150	163	35
R175	213	35
R200	213	35

## Ausschnittmaße (mm)

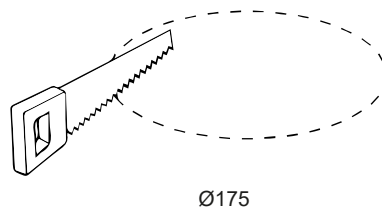
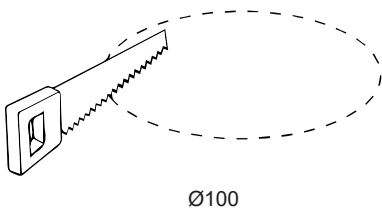
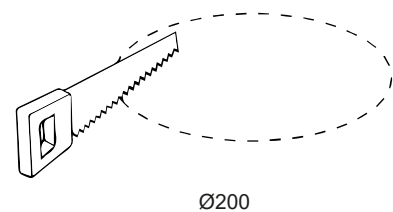
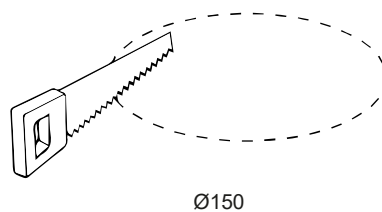
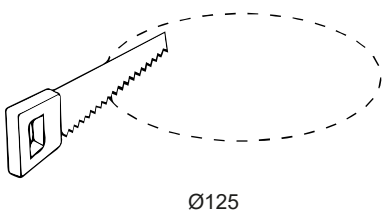

# Bewegungssensoren



# Lichttechnische Daten

