



## Downlight Slim EcoMax G2

- Ohut LED Downlight
- Joustava CCT-kytkimen ja virtakytkimen ansiosta
- Saatavana 5 lumen-pakettia 5 leikkaushalkaisijalla (100mm-200mm)
- Erittäin litteä muotoilu, korkeus vain 34 mm
- IP44 valoa säteilevällä puolella



## Tekniset tiedot

Tuotekoodi	Tuotenimi	Vastaava hehkulamppu (W)	Teho (W)	Lumen	Valotehokkuus (lm / W)	Valonväri (K)	Nettopaino (kg/kpl)
<b>Päälle-Pois</b>							
540001365800	LEDDownlightS-E2 Rd200-18W-830/840-WH	CFL 1x26W	18	2160	120	3K/4K	0.51

Saatavana pyynnöstä Wieland GST18- tai WAGO WINSTA -liittimellä tai Euro/Schuko-pistokkeella.

## Varusteet



140060647  
LEDDownlightRc-P-SI-E-  
Adapter-200-225

## Pakkaustiedot

Tuote			Laatikko			
Tuotekoodi	Tuotenimi	EU:n HS-koodi	Mitat (mm) (PxLxK)	Bruttopaino (kg/kpl)	EAN	PC/laatikko
540001365800	LEDDownlightS-E2 Rd200-18W-830/840-WH	94051190	213x213x70	0.67	6941491723655	1
140060647	LEDDownlightRc-P-SI-E-Adapter-200-225	94059900	255x255x20	0.23	6956321894139	1
140060648	LEDDownlightRc-P-SI-E-Adapter-200-250	94059900	280x280x20	0.20	6956321894146	1

Tuotetiedot	
Polttoikä (L70)	50 000 h
Polttoikä (L80)	30 000 h
Päälle-/poiskytkentöjä	100 000
Väriyhtenäisyys (SDCM)	4
Himmennettävyyys	On-Off
Säteilykulma	100 °
Väri	Valkoinen RAL9003
RAL-numero	9003
Värintoistoindeksi (CRI)	> 80
Kotelointiluokka etupuoli (IP)	IP44
Kotelointiluokka upotettu osa (IP)	IP20
Iskunkestävyyssluokka (IK)	IK02
Suojausluokka	II
Risk group (EN 62471)	RG0
Sisältää ohjauslaitteen	True
Hehkulankatesti	650 °C
Kuljettajan virheprosentti (5 000 tunnin kohdalla)	≤ 1 %
Siirtymäkerroin (DF)	≥ 0.9

Sähkönsyöttö	
Taajuus	50 - 60 Hz
Nimellisjännitealue	220 - 240 V
DC input voltage	Ei
230 V: n kaapelin pituus	0,3 m

Mekaaniset ominaisuudet	
Kotelon materiaali	Teräs
Optinen materiaali	Polykarbonaatti

Käyttöolosuhteet	
Toimintalämpötila	-10 ~ 45 °C
Käyttölämpötila	25 °C
Varastointilämpötila	-25 ~ 50 °C

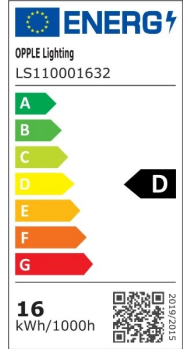

## Mittapiirustus (mm)

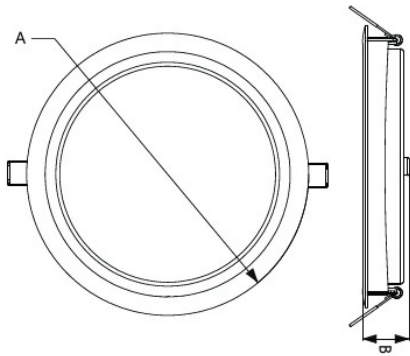

Type	A	B
R100	113	35
R125	140	35
R150	163	35
R175	188	35
R200	213	35

## Asennusaukko (mm)

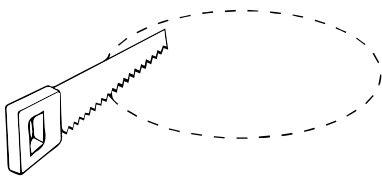

Ø125

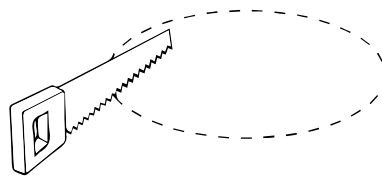

Ø150

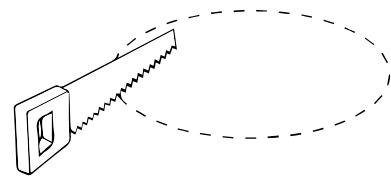

Ø200

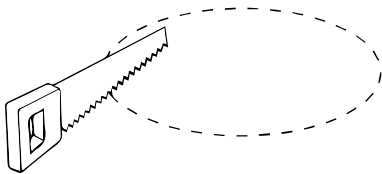

Ø100

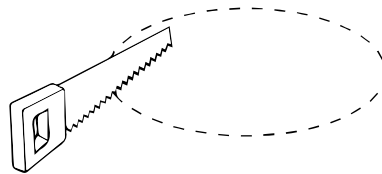

Ø175

# Fotometriset tiedot

