



Downlight Slim EcoMax G2

- Ohut LED Downlight
- Joustava CCT-kytkimen ja virtakytkimen ansiosta
- Saatavana 5 lumen-pakettia 5 leikkaushalkaisijalla (100mm-200mm)
- Erittäin litteä muotoilu, korkeus vain 34 mm
- IP44 valoa säteilevällä puolella



Tekniset tiedot

Tuotekoodi	Tuotenimi	Vastaava hehkulamppu (W)	Teho (W)	Lumen	Valotehokkuus (lm / W)	Valonväri (K)	Nettopaino (kg/kpl)
Päälle-Pois							
540001366000	LEDDownlightS-E2 Rd100-6W-830/840-WH	CFL 1x18W	6	600	100	3K/4K	0.2

Saatavana pyynnöstä Wieland GST18- tai WAGO WINSTA -liittimellä tai Euro/Schuko-pistokkeella.

Pakkaustiedot

Tuote			Laatikko			
Tuotekoodi	Tuotenimi	EU:n HS-koodi	Mitat (mm) (PxLxK)	Bruttopaino (kg/kpl)	EAN	PC/laatikko
540001366000	LEDDownlightS-E2 Rd100-6W-830/840-WH	94051190	169x169x68	0.26	6941491723570	1

Tuotetiedot	
Polttoikä (L70)	50 000 h
Polttoikä (L80)	30 000 h
Päälle-/poiskytkentöjä	100 000
Väriyhtenäisyys (SDCM)	4
Himmennettävyyys	On-Off
Säteilykulma	100 °
Väri	Valkoinen RAL9003
RAL-numero	9003
Värintoistoindeksi (CRI)	> 80
Kotelointiluokka etupuoli (IP)	IP44
Kotelointiluokka upotettu osa (IP)	IP20
Iskunkestävyyssluokka (IK)	IK02
Suojausluokka	II
Risk group (EN 62471)	RG0
Sisältää ohjauslaitteen	True
Hehkulankatesti	650 °C
Kuljettajan virheprosentti (5 000 tunnin kohdalla)	≤ 1 %
Siirtymäkerroin (DF)	≥ 0.9

Sähkönsyöttö	
Taajuus	50 - 60 Hz
Nimellisjännitealue	220 - 240 V
DC input voltage	Ei
230 V: n kaapelin pituus	0,3 m

Mekaaniset ominaisuudet	
Kotelon materiaali	Teräs
Optinen materiaali	Polykarbonaatti

Käyttöolosuhteet	
Toimintalämpötila	-10 ~ 45 °C
Käyttölämpötila	25 °C
Varastointilämpötila	-25 - 50 °C

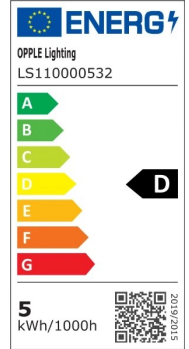

Mittapiirustus (mm)

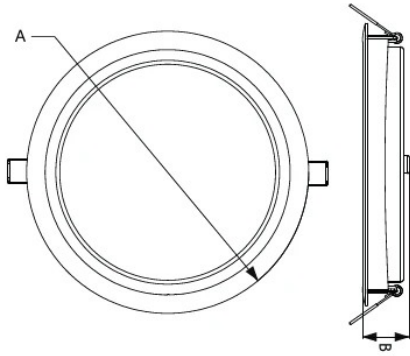

Type	A	B
R100	113	35
R125	140	35
R150	163	35
R175	188	35
R200	213	35

Asennusaukko (mm)

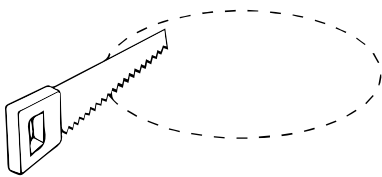

Ø125

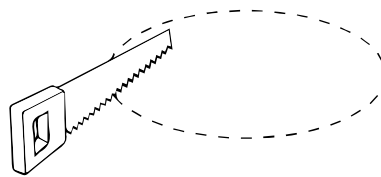

Ø150

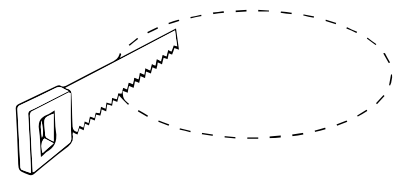

Ø200

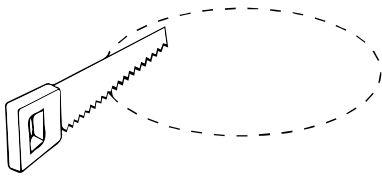

Ø100

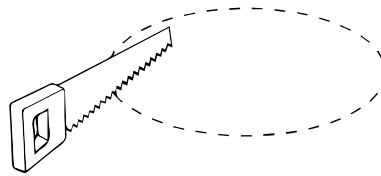

Ø175

Fotometriset tiedot

