



Incasso Slim EcoMax G2

- Incasso LED slim
- Flessibile grazie all'interruttore CCT e all'interruttore di alimentazione
- 5 pacchetti di lumen disponibili in 5 diametri di incasso (da 100 mm a 200 mm)
- Design Slim, solo 34 mm di altezza
- IP44 sul lato di emissione della luce



Specifiche tecniche

Codice prodotto	Descrizione	Equivalente (W)	Potenza (W)	Lumen	Efficacia (lm/W)	TDC (K)	Peso netto (kg/pz)
On-Off							
540001366000	LEDDownlightS-E2 Rd100-6W-830/840-WH	CFL 1x18W	6	600	100	3K/4K	0.2

Disponibile su richiesta con Connettore Wieland GST18 o Wago WINSTA, o spina Euro/Schuko.

Prodotto e informazioni sull'imballaggio

Prodotto			Imballaggio			
Codice prodotto	Descrizione	EU HS Code	Dimensioni (mm) (LxLxA)	Peso lordo (kg/pz)	EAN	pz/cartone
540001366000	LEDDownlightS-E2 Rd100-6W-830/840-WH	94051190	169x169x68	0.26	6941491723570	1

Specifiche tecniche	
Durata (L70)	50.000 h
Durata (L80)	30.000 h
Cicli On/Off	100.000
Uniformità di colore (SDCM)	4
Dimmerabilità	On-Off
Angolo del fascio luminoso	100 °
Colore della finitura	Bianco RAL9003
Numero RAL	9003
CRI	> 80
Grado di protezione vano lampada (IP)	IP44
Grado di protezione parte incasso (IP)	IP20
Resistenza agli urti (IK)	IK02
Classe di isolamento	II
Gruppo di rischio (EN 62471)	RG0
Con alimentatore	True
Prova del filo incandescente	650 °C
Tasso di guasto del ballast (a 5,000 ore)	≤ 1 %
Fattore di rifasamento (DF)	≥ 0.9

Specifiche elettriche	
Frequenza	50 - 60 Hz
Tensione nominale	220 - 240 V
Tensione di ingresso CC	No
Lunghezza cavo 230 V	0,3 m

Specifiche materiali	
Materiale del corpo	Acciaio
Materiale dell' ottica	Policarbonato

Condizioni di applicazione	
Temperatura operativa	-10 ~ 45 °C
Temperatura di applicazione	25 °C
Ambiente di stoccaggio	-25 ~ 50 °C

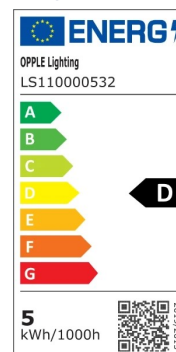

Disegni tecnici (mm)

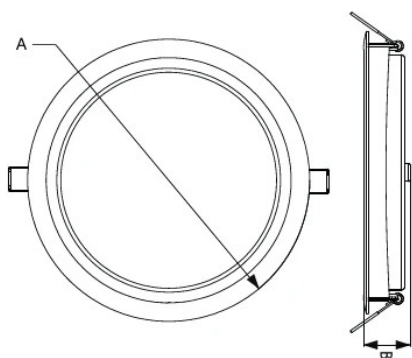

Type	A	B
R100	113	35
R125	140	35
R150	163	35
R175	188	35
R200	213	35

Disegni tecnici foro per installazione (mm)

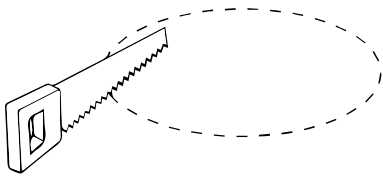

Ø125

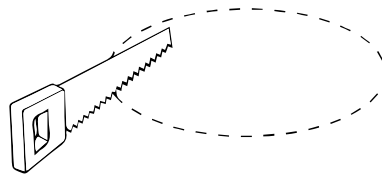

Ø150

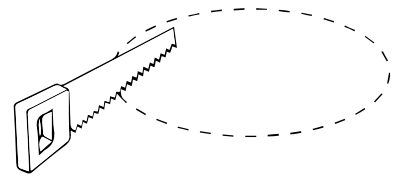

Ø200

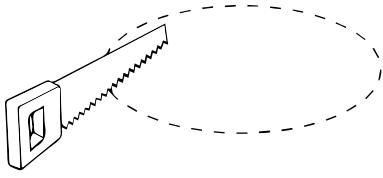

Ø100

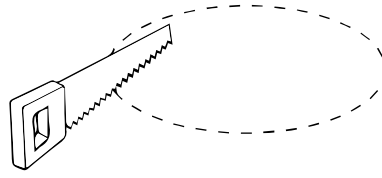

Ø175

Dati fotometrici

