



Oprawa Downlight Slim EcoMax G2

- Smukły downlight LED
- Elastyczność dzięki przełącznikowi CCT i przełącznikowi zasilania
- 5 pakietów lumenów dostępnych w 5 średnicach wycięcia (od 100 mm do 200 mm)
- Bardzo płaska konstrukcja, tylko 34 mm wysokości
- IP44 po stronie emitującej światło



Specyfikacja

Kod produktu	Opis produktu	Odpowiednik (W)	Moc (W)	Lumen	Skuteczność (lm/W)	Temperatura barwowa (K)	Masa Netto (kg/szt.)
On-Off							
540001365800	LEDDownlightS-E2 Rd200-18W-830/840-WH	CFL 1x26W	18	2160	120	3K/4K	0.51

Możliwość zamówienia wersji z wtyczką Wieland GST18 lub Wago WINSTA, lub wtyczką Euro/Schuko.

Akcesoria



140060647
LEDDownlightRc-P-SI-E-
Adapter-200-225

Wymiary i pakowanie

Przedmiot				Skrzynka			
Kod produktu	Opis produktu	Kodeks HS UE	Wymiary (mm) (DxSxW)	Masa Brutto (kg/szt.)	EAN	szt./pudełko	
540001365800	LEDDownlightS-E2 Rd200-18W-830/840-WH	94051190	213x213x70	0.67	6941491723655	1	
140060647	LEDDownlightRc-P-SI-E-Adapter-200-225	94059900	255x255x20	0.23	6956321894139	1	
140060648	LEDDownlightRc-P-SI-E-Adapter-200-250	94059900	280x280x20	0.20	6956321894146	1	

Parametry techniczne	
Trwałość (L70)	50 000 h
Trwałość (L80)	30 000 h
Liczba cykli włączania i wyłączenia	100 000
Spójność kolorów (SDCM)	4
Sciemnianie	On-Off
Kąt wiązki	100 °
Wykończeniowy	Biały RAL9003
Numer RAL	9003
CRI	> 80
Ingress Protection strony przedniej (IP)	IP44
Ingress Protection część do wbudowania (IP)	IP20
Udarność (IK)	IK02
Klasa ochrony	II
Grupa ryzyka (EN 62471)	RG0
W tym zasilanie	True
Próba rozżarzoną drutem	650 °C
Wskaźnik awaryjności sterowników (po 5000 godzin)	≤ 1 %
Współczynnik przemieszczenia (DF)	≥ 0.9

Zasilanie elektryczne	
Częstotliwość	50 - 60 Hz
Napięcie AC	220 - 240 V
DC input voltage	Nie
Długość kabla 230 V	0,3 m

Wykonanie	
Obudowa	Stal
Optyka	Poliwęglan

Warunki użytkowania	
Zakres temperatur pracy	-10 ~ 45 °C
Temperatura użytkowania	25 °C
Temperatura składowania	-25 ~ 50 °C

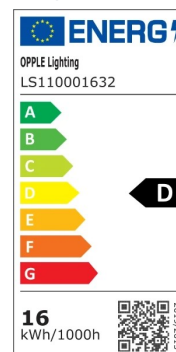

Rysunki techniczne (mm)

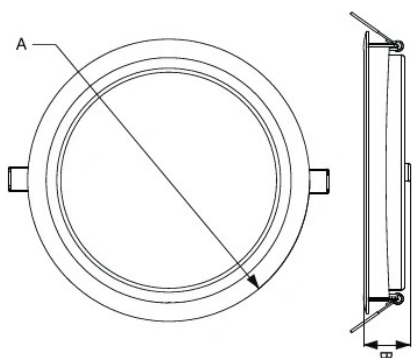

Type	A	B
R100	113	35
R125	140	35
R150	163	35
R175	188	35
R200	213	35

Średnice otworów do montażu (mm)

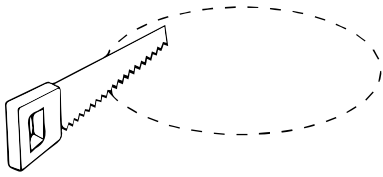

Ø125

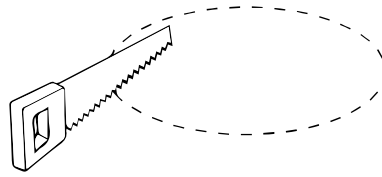

Ø150

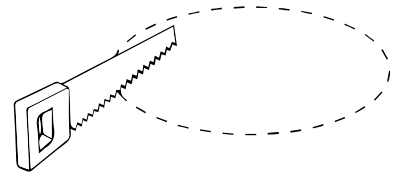

Ø200

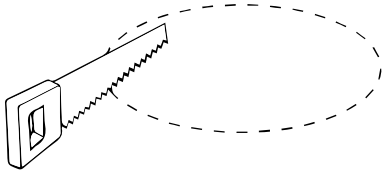

Ø100

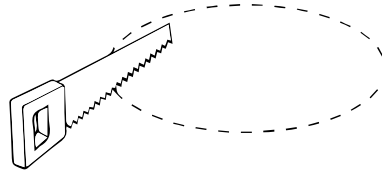

Ø175

Dane fotometryczne

