



## Downlight Slim EcoMax G2

- Luminária with com design ultra fino
- Flexível devido ao interruptor CCT e ao interruptor de alimentação
- 5 pacotes de lúmens disponíveis em 5 diâmetros de corte (100 mm a 200 mm)
- Design muito plano, apenas 34 mm de altura
- IP44 no lado da emissão de luz



## Especificações

Código item	Descrição do item	Equivalente (W)	Potência (W)	Lúmen	Eficácia (lm/W)	CCT (K)	Peso Líquido (kg/peça)
<b>Ligado-Desligado</b>							
540001365500	LEDDownlightS-E2 Rd175-15W-830/840-WH	CFL 1x26W	15	1725	115	3K/4K	0.43

Disponível mediante pedido com: conector Wieland GST18 ou Wago WINSTA, ou ficha Euro/Schuko.

## Informações sobre produtos e embalagens

Item			Caixa			
Código item	Descrição do item	Código HS da UE	Dimensões (mm) (CxLxA)	Peso Bruto (kg/peça)	EAN	pc/caixa
540001365500	LEDDownlightS-E2 Rd175-15W-830/840-WH	94051190	188x188x70	0.55	6941491723624	1
140060651	LEDDownlightRc-HZdim-Adapter-175-200	94059900	230x230x20	0.20	6956321894177	1

Especificações Técnicas	
Vida útil (L70)	50 000 h
Vida útil (L80)	30 000 h
Ciclos on/off	100 000
Mac Adam (SDCM)	4
Regulação	On-Off
Ângulo de abertura	100 °
Acabamento	Branco RAL9003
Número RAL	9003
IRC	> 80
Grau de proteção - Parte frontal (IP)	IP44
Grau de proteção - Parte embutida (IP)	IP20
Resistência ao impacto (IK)	IK02
Classe de proteção	II
Grupo de risco (EN 62471)	RG0
Com equipamento de controle	True
Ensaio do fio incandescente	650 °C
Taxa de falha do controlador (após 5,000 horas)	≤ 1 %
Fator de deslocamento (DF)	≥ 0.9

Alimentação elétrica	
Frequência	50 - 60 Hz
Tensão nominal AC	220 - 240 V
Tensão de entrada CC	Não
Comprimento do cabo	0,3 m
230V	

Alimentação elétrica	
Material da estrutura	Aço
Material ótico	Policarbonato

Condições de aplicação	
Temperatura de funcionamento	-10 - 45 °C
Temperatura de aplicação	25 °C
Temperatura de armazenamento	-25 - 50 °C

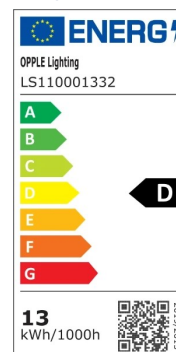

## Dimensões (mm)

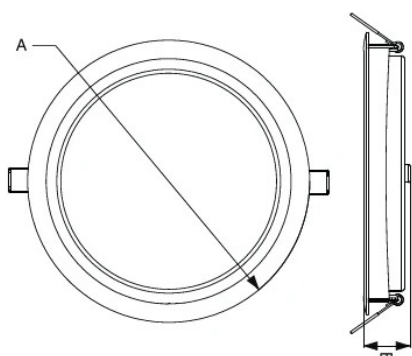

Type	A	B
R100	113	35
R125	140	35
R150	163	35
R175	188	35
R200	213	35

## Dimensões de corte (mm)

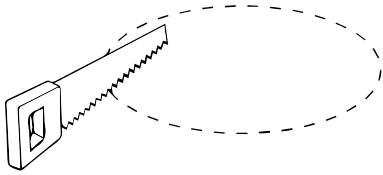

Ø125

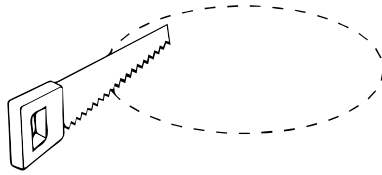

Ø150

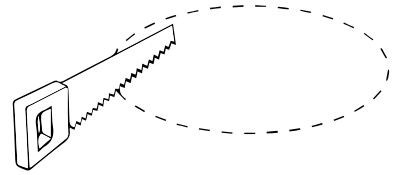

Ø200

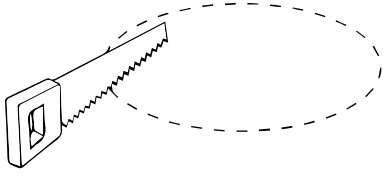

Ø100

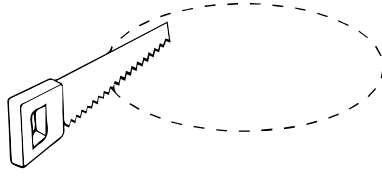

Ø175

## Dados fotométricos

